

DEWALT®

XR LI-ION

www.DEWALT.com

DCS577

Dansk (<i>oversat fra original brugsvejledning</i>)	6
Deutsch (<i>übersetzt von den originalanweisungen</i>)	20
English (original instructions)	36
Español (<i>traducido de las instrucciones originales</i>)	49
Français (<i>traduction de la notice d'instructions originale</i>)	64
Italiano (<i>tradotto dalle istruzioni originali</i>)	79
Nederlands (<i>vertaald vanuit de originele instructies</i>)	94
Norsk (<i>oversatt fra de originale instruksjonene</i>)	110
Português (<i>traduzido das instruções originais</i>)	123
Suomi (<i>käännetty alkuperäisestä käyttöohjeesta</i>)	138
Svenska (<i>översatt från de ursprungliga instruktionerna</i>)	151
Türkçe (<i>orijinal talimatlardan çevrilmiştir</i>)	165
Ελληνικά (<i>μετάφραση από τις πρωτότυπες οδηγίες</i>)	179

Fig. A

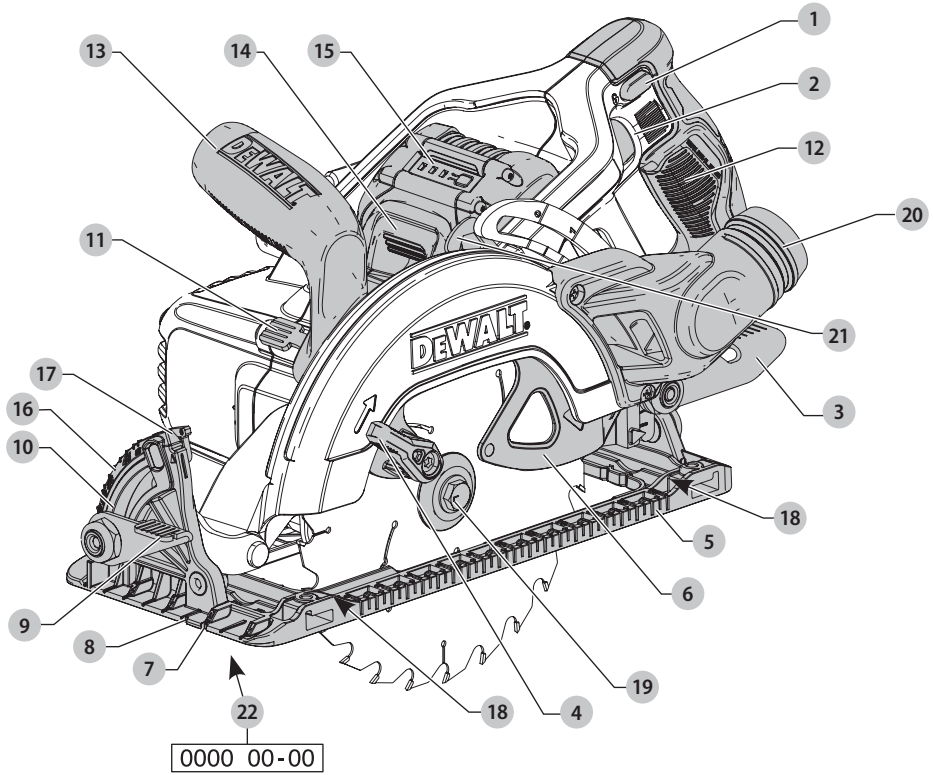

Fig. B

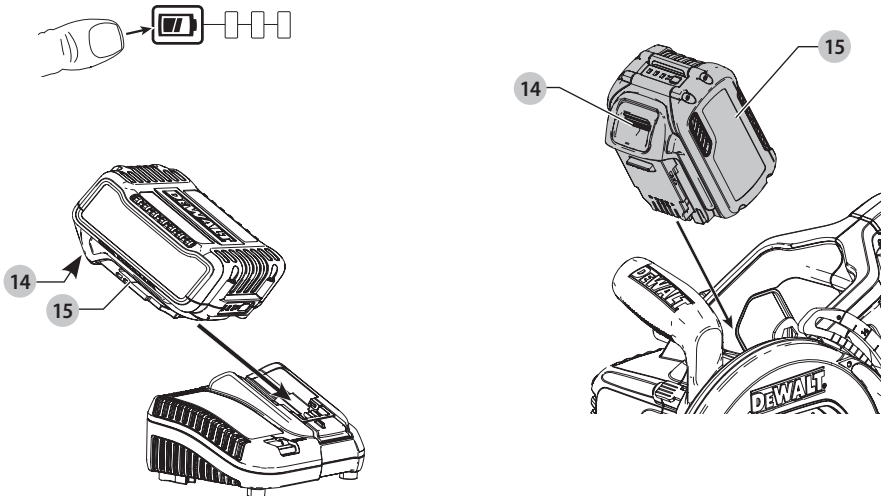

Fig. C

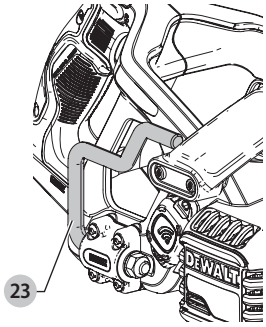

Fig. D

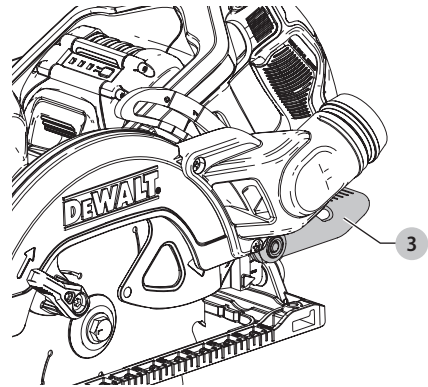

Fig. E

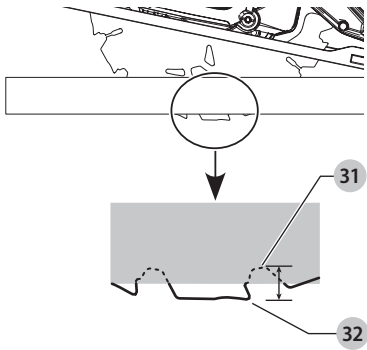

Fig. F

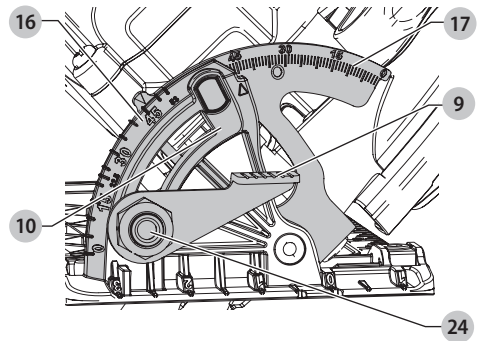

Fig. G

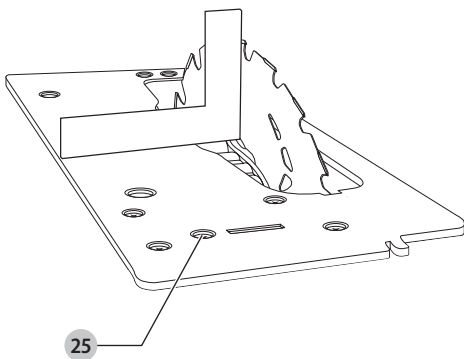

Fig. H

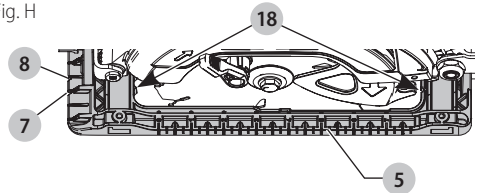

Fig. I

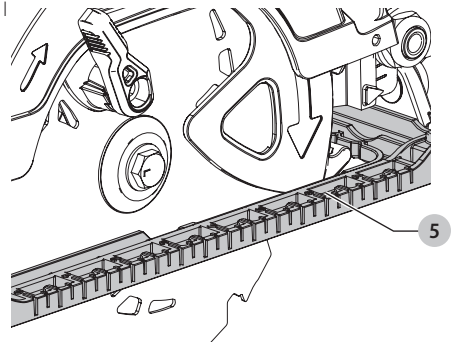

Fig. J

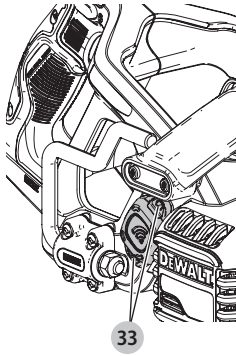

Fig. K

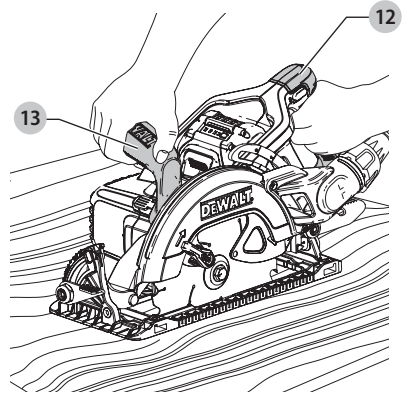

Fig. L

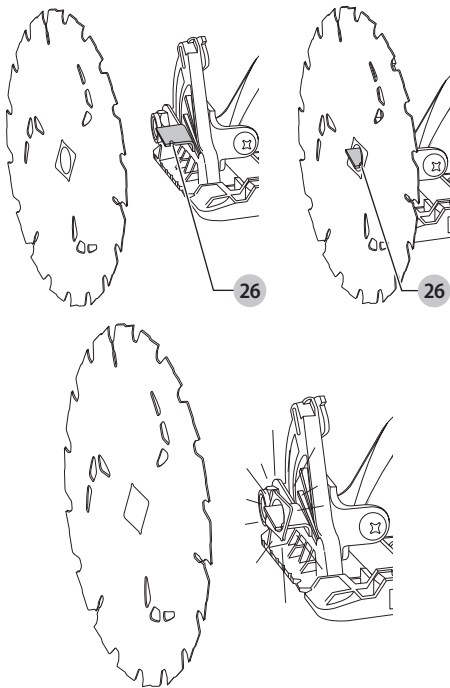

Fig. M

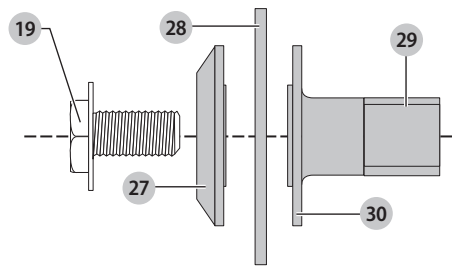

Fig. N

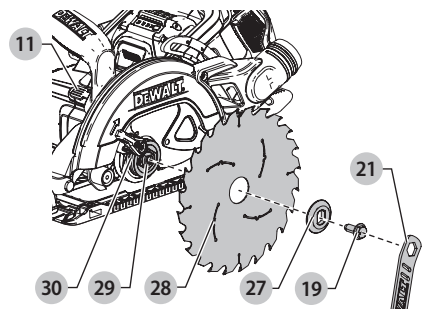

Fig. O

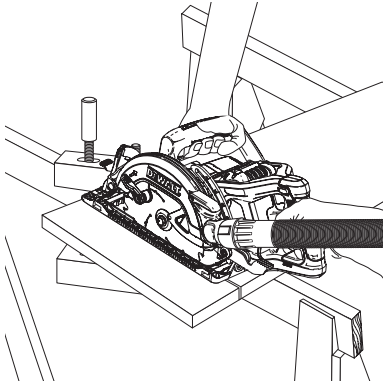

Fig. P

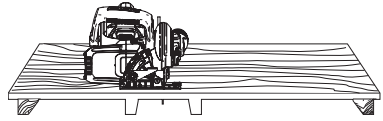

Fig. Q

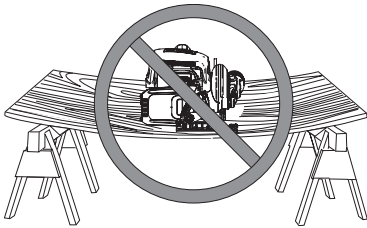

Fig. R

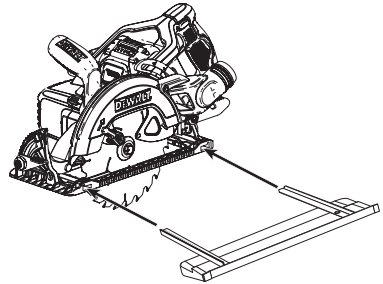

Fig. S

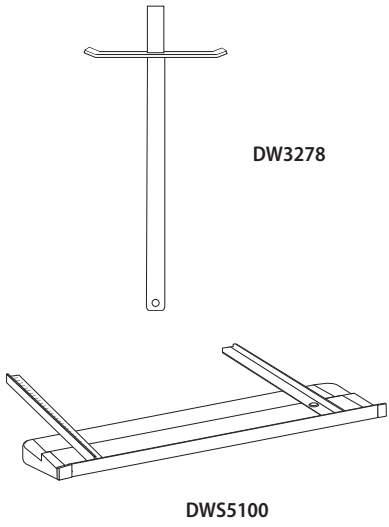

Fig. T

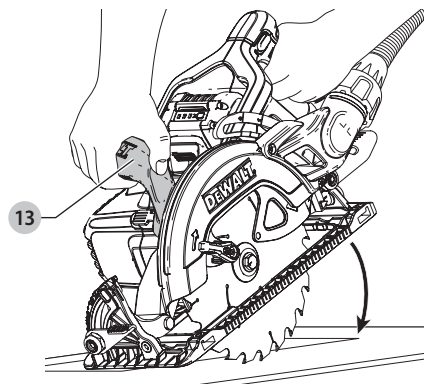

Fig. U

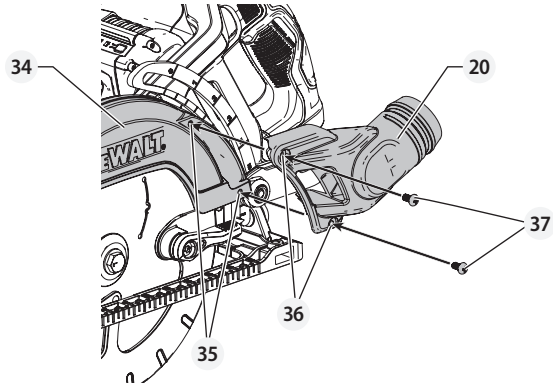
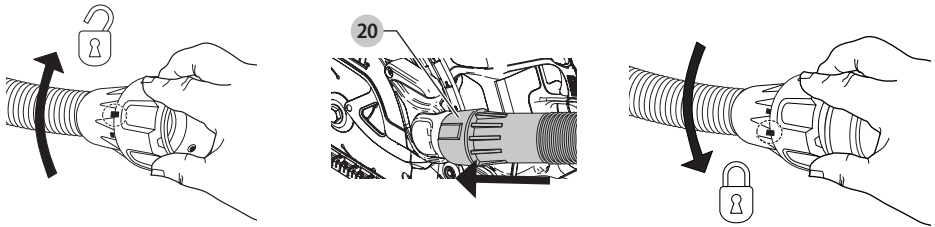

Fig. V



LEDNINGSFRI RUNDSAV MED HØJ TORSIONS-KRAFT

DCS577

Tillykke!

Du har valgt et DEWALT-værktøj. Mange års erfaring, ihærdig produktudvikling og innovation gør DEWALT én af de mest pålidelige partnere for professionelle brugere af elværktøj.

Tekniske Data

		DCS577
Spænding	V _{DC}	54
Type		1
Batteritype		Li-Ion
Klindediameter	mm	190
Tomgangshastighed/nominal hastighed	min ⁻¹	5800
Justering af smignitvinkel	grader	53
Maksimum skæredybde	mm	65
Vægt (uden batteripakke)	kg	5,0
Støjværdier og vibrationsværdier (triax vector sum) i henhold til EN60745-2-5:		
L _{PA} (emissions lydtrykkniveau)	dB(A)	84
L _{WA} (lydtrykkniveau)	dB(A)	95
K (usikkerhed for det angivne lydniveau)	dB(A)	3
Vibrationsemissionsværdi a _{h, W} =		
	m/s ²	2,5
Usikkerhed K =		
	m/s ²	1,5

Vibrationsemissionsniveauet, der er angivet i dette vejledningsark, er målt i overensstemmelse med en standardiseret test, der er angivet i EN60745 og kan anvendes til at sammenligne et værktøj med et andet. Det kan anvendes til en foreløbig eksponeringsvurdering.

⚠ ADVARSEL: Det angivne vibrationsemissionsniveau repræsenterer værktøjets hovedanvendelsesområder. Hvis værktøjet anvendes til andre formål, med andet tilbehør eller vedligeholdes dårligt, kan vibrationsemissionen imidlertid variere. Det kan forøge eksponeringsniveauet over den samlede arbejdsperiode markant.

Et estimat af eksponeringsniveauet for vibration bør også tage højde for de gange, værktøjet slukkes, eller når det kører men ikke bruges til at arbejde. Det kan mindske eksponeringsniveauet over den samlede arbejdsperiode markant.

Identificér yderligere sikkerhedsforanstaltninger for at beskytte operatøren mod vibrationens effekter, som f.eks.: vedligehold værktøjet og tilbehøret, hold hænderne varme, organisation af arbejdsmonstre.

EF-Konformitetserklæring

Maskindirektiv



Ledningsfri rundsav med høj torsionskraft DCS577

DEWALT erklærer, at produkterne beskrevet under **Tekniske data** er udformet i overensstemmelse med:

2006/42/EF, EN60745-1:2009+A11:2010, EN60745-2-5:2010.

Disse produkter overholder også direktivet 2014/30/EU og 2011/65/EU. Kontakt DEWALT på følgende adresse for yderligere oplysninger eller se bagsiden af manualen.

Undertegnede er ansvarlig for kompilering af den tekniske fil og udsteder denne erklæring på vegne af DEWALT.

Markus Rempel

Direktør for maskinteknik

DEWALT, Richard-Klinger-Strasse 11,

D-65510, Idstein, Tyskland

29.06.2018



ADVARSEL: Læs instruktionsvejledningen for at reducere risikoen for personskader.

Definitioner: sikkerhedsretningslinjer

Nedenstående definitioner beskriver sikkerhedsniveauet for hvert enkelt signalord. Læs vejledningen og vær opmærksom på disse symboler.



FARE: Angiver en umiddelbart farlig situation, der medmindre den undgås, vil resultere i **død eller alvorlig personskade**.



ADVARSEL: Angiver en potentielt farlig situation, der medmindre den undgås, **kunne** resultere i **død eller alvorlig personskade**.



FORSIGTIG: Angiver en potentielt farlig situation, der medmindre den undgås, **kan** resultere i **mindre eller moderat personskade**.

BEMÆRK: Angiver en handling, der **ikke er forbundet med personskade**, men som **kan** resultere i **produktskade**.



Angiver risiko for elektrisk stød.



Angiver brandfare.

Batterier				Opladere/opladningstider (minutter)					
Kat #	V _{DC}	Ah	Vægt (kg)	DCB107	DCB113	DCB115	DCB118	DCB132	DCB119
DCB546	18/54	6,0/2,0	1,05	270	140	90	60	90	X
DCB547	18/54	9,0/3,0	1,25	420	220	140	85	140	X
DCB181	18	1,5	0,35	70	35	22	22	22	45
DCB182	18	4,0	0,61	185	100	60	60	60	120
DCB183/B	18	2,0	0,40	90	50	30	30	30	60
DCB184/B	18	5,0	0,62	240	120	75	75	75	150
DCB185	18	1,3	0,35	60	30	22	22	22	X
DCB187	18	3,0	0,48	140	70	45	45	45	90

Generelle sikkerhedsadvarsler for elværktøjer



ADVARSEL: Læs alle sikkerhedsadvarsler og alle instruktioner. Manglende overholdelse af advarsler og instruktioner kan medføre elektrisk stød, brand og/eller alvorlig personskade.

GEM ALLE ADVARSLER OG INSTRUKTIONER TIL SENERE BRUG

Termen "elværktøj" i advarslerne refererer til dit elektroniske (ledning) eller batteribetjente (trådløse) elværktøj.

1) Sikkerhed i Arbejdsområdet

- Sørg for, at arbejdsområdet er rent og godt oplyst.** Rodede eller mørke områder giver anledning til ulykker.
- Undlad at benytte elektrisk værktøj i en eksplosionsfarlig atmosfære, som f.eks. ved tilstedeværelsen af brændbare væsker, gasser eller støv.** Elværktøj danner gnister, der kan antænde støv eller dampe.
- Hold børn og omkringstående på afstand, når der anvendes elektrisk værktøj.** Distractioner kan medføre, at du mister kontrollen.

2) Elektrisk Sikkerhed

- Stik på elektrisk værktøj skal passe til stikkontakten. Stikket må aldrig modificeres på nogen måde. Undlad at bruge adapterstik sammen med jordforbundet elektrisk værktøj.** Umodificerede stik og dertil passende stikkontakter reducerer risikoen for elektrisk stød.
- Undgå kropskontakt med jordforbundne overflader, såsom rør, radiatorer, komfurer og køleskabe.** Der er øget risiko for elektrisk stød, hvis din krop er jordforbundet.
- Undlad at udsætte elektrisk værktøj for regn eller våde forhold.** Hvis der trænger vand ind i et elektrisk værktøj, øges risikoen for elektrisk stød.
- Undlad at udsætte ledningen for overlast. Brug aldrig ledningen til at bære, trække værktøjet eller trække det ud af stikkontakten. Hold ledningen borte fra varme, olie, skarpe kanter og bevægelige dele.** Beskadigede eller sammenfiltrede ledninger øger risikoen for elektrisk stød.

- Når elektrisk værktøj benyttes udendørs, skal der anvendes en forlængerledning, som er egnet til udendørs brug.** Brug af en ledning, der er egnet til udendørs brug, reducerer risikoen for elektrisk stød.
- Hvis det ikke kan undgås at betjene et elektrisk værktøj i et fugtigt område, benyt en strømforsyning, der er beskyttet af en fejlstrømsafbryder.** Ved at benytte en fejlstrømsafbryder reduceres risikoen for elektrisk stød.

3) Personlig Sikkerhed

- Vær opmærksom, pas på hvad du foretager dig, og brug sund fornuft, når du benytter et elektrisk værktøj. Betjen ikke værktøjet, hvis du er træt, påvirket af narkotika, alkohol eller medicin.** Et øjeblikkelig uopmærksomhed under anvendelse af et elektrisk værktøj kan forårsage alvorlig personskade.
- Brug personligt sikkerhedsudstyr. Bær altid beskyttelsesbriller.** Sikkerhedsudstyr, såsom støvmaske, skridsikre sikkerhedssko, sikkerhedshjelm eller høreværn, brugt når omstændighederne foreskriver det, reducerer omfanget af personskader.
- Undgå utilsigtet start. Sørg for, at der er slukket for kontakten, inden værktøjet tilsluttes en strømkilde og/eller batterienhed, samles op eller bæres.** Når elektrisk værktøj bæres med fingeren på kontakten eller tilsluttes, når kontakten er tændt, giver det anledning til ulykker.
- Fjern eventuelle justerings- eller skruenøgler, før det elektriske værktøj startes.** En skruenøgle eller anden nøgle, der bliver siddende på en roterende del af elektrisk værktøj, kan give anledning til personskade.
- Undlad at række for langt. Hold hele tiden en god fodstilling og balance.** Dette giver bedre kontrol af det elektriske værktøj, når uventede situationer opstår.
- Bær hensigtsmæssig påklædning. Bær ikke løst tøj eller smykker. Hold dit hår, tøj og handsker væk fra bevægelige dele.** Løstsiddende tøj, smykker eller langt hår kan blive fanget i bevægelige dele.
- Hvis der anvendes støvudsugnings- eller støvopsamlingsudstyr, skal dette tilsluttes og anvendes rigtigt.** Anvendelse af støvopsamlingsudstyr kan begrænse farer forårsaget af støv.

4) Anvendelse og Vedligeholdelse af Elektrisk Værktøj

- a) **Undlad at bruge magt over for det elektriske værktøj. Brug det værktøj, der er bedst egnet til det arbejde, der skal udføres.** Værktøjet vil klare opgaven bedre og mere sikkert med den ydelse, som det er beregnet til.
- b) **Undlad at benytte elektrisk værktøj, hvis kontakten ikke tænder og slukker for det.** Alt elektrisk værktøj, der ikke kan kontrolleres med kontakten, er farligt og skal repareres.
- c) **Træk stikket ud af stikkontakten og/eller batterienheden fra det elektriske værktøj, før det elektriske værktøj justeres, dets tilbehør udskiftes, eller det stilles til opbevaring.** Sådanne forebyggende sikkerhedsforanstaltninger mindsker risikoen for, at værktøjet startes utilsigtet.
- d) **Opbevar elektrisk værktøj uden for rækkevidde af børn, og tillad ikke personer, som ikke er bekendt med dette elektriske værktøj eller disse instruktioner, at betjene værktøjet.** Elektrisk værktøj er farligt i hænderne på personer, som ikke er instrueret i brugen deraf.
- e) **Vedligeholdelse af elektrisk værktøj. Undersøg om bevægelige dele sidder skævt, binder eller er gået itu såvel som andre forhold, der kan påvirke betjeningen af værktøjet. Hvis det elektriske værktøj er beskadiget, skal det repareres før brug.** Mange ulykker er forårsaget af dårligt vedligeholdt værktøj.
- f) **Hold skæreværktøj skarpe og rene.** Ordentligt vedligeholdt skæreværktøj med skarpe skærekanter har mindre tilbøjelighed til at binde og er lettere at styre.
- g) **Brug elektrisk værktøj, tilbehør, bor, osv. i overensstemmelse med disse instruktioner, idet der tages hensyn til arbejdsforholdene og den opgave, som skal udføres.** Brug af elektrisk værktøj til andre opgaver end dem, det er beregnet til, kan resultere i en farlig situation.

5) Anvendelse og Vedligeholdelse af Batteri

- a) **Må kun genoplades med den oplader, som er angivet af fabrikanten.** En oplader, der er beregnet til en bestemt type batteripakke, kan udgøre en brandrisiko, hvis den bruges med en anden type batteripakke.
- b) **Brug kun elektrisk værktøj med de batteripakker, der er beregnet til hver enkelt type.** Brug af andre batteripakker kan skabe risiko for personskade og brand.
- c) **Når en batteripakke ikke er i brug, skal den holdes borte fra andre metalgenstande, såsom papirclips, mønter, nøgler, søm, skruer og andre små metalgenstande, der kan danne forbindelse mellem to elektriske kontaktflader.** Kortslutninger mellem batterikontakter kan forårsage forbrænding eller brand.
- d) **Hvis en batteripakke udsættes for overlast, kan der sive væske ud. Undgå kontakt. Hvis væsken berøres ved et tilfælde, skal der skylles med masser af vand.**

Hvis der kommer væske i øjnene, skal der desuden søges lægehjælp. Batterivæske kan forårsage irritation eller forbrænding.

6) Service

- a) **Elektrisk værktøj skal serviceres af en kvalificeret servicetekniker, som udelukkende benytter identiske reservedele.** Derved sikres det, at værktøjets driftssikkerhed opretholdes.

Sikkerhedsinstruktioner for alle save

Skæreprocedurer



FARE:

- a) **Hold hænderne væk fra skæreområdet og klingens. Hold din anden hånd på ekstrahåndtaget eller på motorhuset.** Hvis begge hænder holder på saven, kan de ikke blive skåret af klingens.
- b) **Ræk ikke ind under arbejdsemnet.** Beskyttelsesskærmen kan ikke beskytte dig imod klingens under arbejdsemnet.
- c) **Justér skæredybden til tykkelsen på arbejdsemnet.** Mindre end én hel tand på klingens må være synlig under materialet.
- d) **Hold aldrig det emne, du saver i, i hånden eller over dine ben. Fastgør arbejdsemnet til et stabilt underlag.** Det er vigtigt at understøtte arbejdsemnet ordentligt for at minimere, at klingens binder eller tab af kontrol og personskade.
- e) **Hold kun i el-værktøjets isolerede gribeblader, hvis der er risiko for, at det kommer i kontakt med skjulte ledninger eller dets egen ledning.** Ved kontakt med en strømførende ledning bliver elværktøjets blotlagte metaldele også strømførende, så brugeren får stød.
- f) **Ved langsnitning brug altid et langsnitlæng eller et lige hjørnestyr.** Dette forbedrer skærenøjagtigheden og reducerer risikoen for, at klingens binder.
- g) **Brug altid klinger med den korrekte størrelse og form (diamant kontra rund) spångehuller.** Klinger, som ikke passer til det monterede hardware på saven, vil køre excentrisk og medføre tab af kontrol.
- h) **Brug aldrig beskadigede eller ukorrekte klingspændeskiver eller bolte.** Klingspændeskiverne og boltene er blevet specielt designet til din sav til optimal ydeevne og driftssikkerhed.

Ekstra sikkerhedsinstruktioner for alle save

Årsager til tilbageslag og relaterede advarsler

- **Tilbageslag er en omgående reaktion på en savklinge, der er blokeret, binder eller sidder skævt, og medfører en ukontrolleret sav, som kører ud og ind af arbejdsemnet imod operatøren.**
 - Når klingens er blokeret eller binder stramt, når skæringen lukker sammen, standser klingens, og motorreaktionen driver hurtigt enheden tilbage imod operatøren.
 - Hvis klingens bliver forvredet eller skævvredet i savsnittet, kan tænderne på det bagerste hjørne af klingens grave ind

i træets overflade og medføre, at klingen arbejder sig op af snittet og springer tilbage imod operatøren.

Et tilbageslag opstår som følge af forkert brug eller ved misbrug af saven. Det kan undgås ved at følge nedenstående forholdsregler:

- a) **Hold godt fast i saven med begge hænder, og anbring armene, så de kan holde saven i tilfælde af et tilbageslag. Anbring din krop på den ene side af klingens, men ikke på linje med klingens.**
Tilbageslag kan få saven til at springe baglæns, men tilbageslagskræfterne kan styres af operatøren, hvis der tages korrekte forhåndsregler.
- b) **Slip startknappen, og hold saven stille i materialet, indtil klingens helt stoppet, hvis klingens sætter sig fast, eller der opstår nogen form for uregelmæssighed under arbejdet. Forsøg aldrig at fjerne saven fra arbejdet eller at trække saven tilbage, mens klingens er i bevægelse, da der ellers kan forekomme et tilbageslag.** Find ud af, hvorfor hjulet har sat sig fast, og træf passende forholdsregler, så det ikke kan ske igen.
- c) **Når en sav genstartes i et arbejdsemne, centrér savklingen i snittet og kontrollér, at savtænderne ikke sidder fast i materialet.** Hvis savklingen sætter sig fast, kan den arbejde sig op, eller der kan opstå et tilbageslag fra materialet, når saven startes igen.
- d) **Understøt lange paneler for at minimere risikoen for, at klingens sidder fast og for tilbageslag. Store paneler har en tendens til at synke under deres egen vægt.** Der skal placeres understøtninger under panelet på begge sider, tæt ved skærelinjen og tæt ved panelets hjørne.
- e) **Brug ikke sløve eller beskadigede klinger.** Uskarpe klinger eller klinger, der ikke er sat rigtigt fast, giver en smal skærerille, som medfører friktion og bevirker, at klingens kan sætte sig fast, og at der kan opstå tilbageslag.
- f) **Klingedybde og smigskårne regulerende låseudløser skal være strammet og sikret, før der foretages et snit.** Hvis klingens forskubber sig under arbejdet, kan den sætte sig fast, eller der kan opstå et tilbageslag.
- g) **Vær især forsigtig, hvis der saves i eksisterende vægge eller andre steder, hvor du ikke kan se, hvad du skærer i.** Klingens, der skal dykke ned, kan skære genstande, som kan medføre tilbageslag.

Funktion af nederste skjold

- a) **Kontrollér at den nederste klingen beskyttelsesskærm er ordentligt lukket før hver anvendelse. Arbejd ikke med saven, hvis den nederste beskyttelsesskærm ikke kan bevæges frit og øjeblikkeligt kan omslutte klingens. Spænd eller bind aldrig den laveste beskyttelsesskærm i åben position. Hvis savens tabs ved et uheld, kan den nederste beskyttelsesskærm være bøjet.** Hæv den nederste beskyttelsesskærm med tilbagetrækningshåndtaget og sørg for, at den kan

bevæges frit og ikke rører ved klingens eller andre dele, i alle hjørner og dybder af snittet.

- b) **Kontroller, at det nederste skjolds fjeder fungerer. Hvis beskyttelsesskærmen og fjederen ikke virker korrekt, skal de serviceres før brug.** Den nederste beskyttelsesskærm kan virke træg på grund af ødelagte dele, klæbrige efterladenskaber eller opbygning af efterladenskaber.
- c) **Det nederste skjold må kun trækkes ud manuelt i forbindelse med særlige snit, f.eks. "indsnit" og "kombinerede snit". Hæv den nederste beskyttelsesskærm med tilbagetrækningshåndtaget, og lige så snart klingens skærer ind i materialet, skal den nederste beskyttelsesskærm udløses.** Ved al anden savning bør den nederste beskyttelsesskærm køre automatisk.
- d) **Kontrollér altid, at den laveste beskyttelsesskærm dækker klingens, før savens anbringes på bænken eller gulvet. En ubeskyttet klingens under friløb vil få savens til at gå tilbage og skære alt, hvad den støder på i sin bane.** Vær opmærksom på den tid, det tager for klingens at stoppe, efter der er slukket for kontakten.

Ekstra specielle sikkerhedsinstruktioner for rundsav



ADVARSEL: Lad ikke fortrolighed (fra hyppig brug af din sav) erstatte sikkerhedsreglerne. Husk altid, at en uforsigtig brøkdal af et sekund er tilstrækkelig til at påføre alvorlig personskade.

- **Brug klemmer eller en anden praktisk måde på at sikre og understøtte arbejdsemnet til et stabilt underlag.** Hvis du holder fast i arbejdsemnet med din hånd eller krop, vil det være ustabil, og det kan medføre, at du mister kontrollen over det.
- **Placer dig på den ene side af klingens, men ikke på linje med savklingen.** TILBAGESLAG kan få savens til at springe tilbage (se Årsager til tilbageslag og relaterede advarsler og Tilbageslag).
- **Undgå at save i søm. Kontrollér for og fjern alle søm fra tømmeret før skæring.**
- **Sørg altid for, at intet interfererer med den nederste klingen beskyttelsesskærm.**
- **Installer støvudsugningsåbningen i savens inden brug.**
- **Den nominelle hastighed for tilbehøret skal mindst være den hastighed, der anbefales på advarselsmærkaten på værktøjet.** Hjul og andet tilbehør, der kører over den nominelle hastighed, kan flyve fra hinanden og medføre personskader. Mærkedata for tilbehøret skal altid være over værktøjshastighed, som vist på værktøjets navneplade.
- **Kontrollér altid, at savens er ren før brug.**
- **Stands med at bruge denne sav, og få foretaget korrekt service på den, hvis der opstår udsædvanlig støj eller unormal drift.**
- **Kontrollér altid at alle komponenterne er monteret korrekt og sikkert, før værktøjet anvendes.**

- *Håndter altid savklingen forsigtigt, når du monterer eller fjerner den, eller når du fjerner diamantudtagningen.*
- *Vent altid indtil motoren har opnået fuld hastighed, før du starter med at skære.*
- *Hold altid håndtag tørre, rene og fri for olie og smørelse. Hold godt fast i værktøjet med begge hænder, mens det er i brug.*
- *Vær altid opmærksom, især under gentagne, monotone operationer. Vær altid opmærksom på placeringen af dine hænder i forhold til klingens.*
- *Hold afstand til af endestykker der kan falde efter at afskæring. De kan være varme, skarpe og/eller tunge. Det kan resultere i alvorlig personskade.*

Restrisici

På trods af overholdelsen af de relevante sikkerhedsregler og brug af sikkerhedsudstyr kan visse restrisici ikke undgås. Disse omfatter:

- *Hørenedsættelse.*
- *Risiko for personskade som følge af flyvende partikler.*
- *Risiko for forbrænding ved at røre ved tilbehør, der bliver varmt under betjening.*
- *Risiko for personskade som følge af forlænget brug.*

Elektrisk sikkerhed

Den elektriske motor er konstrueret til bare én spænding. Kontrollér altid, at batteripakken svarer til spændingen på mærkepladen. Kontrollér også, at spændingen på din oplader svarer til din el-netspænding.



Din DeWALT-oplader er dobbeltisoleret i overensstemmelse med EN60335. Derfor kræves der ingen jordledning.

Hvis strømledningen er beskadiget, skal den erstattes af en specialfremstillet ledning, der fås gennem DeWALT's serviceorganisation.

Brug af forlængerledning

Der bør ikke benyttes en forlængerledning, medmindre det er absolut nødvendigt. Brug en godkendt forlængerledning, der er egnet til strømforsyningen til din oplader (se **Tekniske data**). Den minimale lederstørrelse er 1 mm²; den maksimale længde er 30 m.

Ved brug af en kabeltromle skal kablet altid ruller helt ud.

GEM DISSE INSTRUKTIONER

Opladere

DeWALT opladere kræver ingen justering og er designet til at være så brugervenlige som muligt.

Vigtig sikkerhedsvejledning for alle batteriopladere

Gem Disse instruktioner: Denne vejledning indeholder vigtige sikkerheds- og driftsinstruktioner for kompatible batteriopladere se **Tekniske data**.

- *Før du bruger opladeren, læs alle instruktioner og de sikkerhedsmæssige afmærkninger på opladeren, batteripakken og produktet.*



ADVARSEL: Risiko for chok. Lad ikke nogen flydende væsker komme ind i opladeren. Det kan resultere i et elektrisk chok.



ADVARSEL: Vi anbefaler brug af en reststrømsanordning med en reststrømskapacitet på 30mA eller mindre.



FORSIGTIG: Risiko for brand. For at reducere risikoen for kvæstelser, oplad kun DeWALT genopladelige batterier. Andre batterityper kan eksplodere og forårsage personskader.



FORSIGTIG: Børn skal overvåges for at sikre, at de ikke leger med udstyret.

BEMÆRK: Under bestemte forhold, når opladeren er tilsluttet til strømforsyningen, kan blottagte opladerkontakter blive kortslettet af fremmede materialer. Fremmede materialer af en ledende art som for eksempel, men ikke begrænset til ståluld, aluminiumsfolie eller anden koncentration af metalliske partikler skal holdes på afstand af opladerens huller. Tag altid stikket til opladeren ud fra kontakten, når der ikke er indsat en batteripakke. Tag stikket til opladeren ud før forsøg på at rengøre den.

- **Forsøg ALDRIG at oplade batteripakken med andre opladere end dem, der er omtalt i denne manual.** Opladeren og batteripakken er specielt designet til at arbejde sammen.
- **Disse opladere er ikke beregnet til anden brug end opladning af DeWALT genopladelige batterier.** Al anden brug kan medføre risiko for brand, elektrisk chok eller livsfarlige elektriske stød.
- **Udsæt ikke opladeren for regn eller sne.**
- **Træk i stikket i stedet for ledningen, når opladeren frakobles.** Dette vil reducere risikoen for beskadigelse af elstikket og ledningen.
- **Sørg for at ledningen er placeret, så den ikke bliver trådt på, snublet over eller på anden måde bliver genstand for skader eller belastning.**
- **Anvend kun en forlængerledning, når det er absolut nødvendigt.** Anvendelse af en ukorrekt forlængerledning kan resultere i risiko for brand, elektrisk chok eller livsfarlige elektriske stød.
- **Anbring ikke noget oven på opladeren eller anbring opladeren på et blødt underlag, der kan blokere ventilationshullerne og medføre for megen intern varme.** Anbring opladeren på afstand af alle varmekilder. Opladeren ventileres gennem huller i toppen og bunden af huset.
- **Brug ikke opladeren, hvis ledningen eller stikket er beskadiget**—få dem omgående udskiftet.
- **Brug ikke opladeren, hvis den har fået et hårdt slag, er blevet tabt eller blevet beskadiget på anden vis.** Tag den med til et autoriseret værksted.
- **Demontér ikke opladeren, tag den med til et autoriseret værksted, når service eller reparation er påkrævet.** Ukorrekt genmontering kan medføre risiko for elektrisk chok, livsfarlige elektriske stød eller brand.

- Hvis ledningen beskadiges, skal den omgående udskiftes af producenten, hans forhandler eller lignende kvalificeret person for at forebygge enhver risiko.
- **Tag stikket til opladeren ud af kontakten før forsøg på nogen form for rengøring. Dette vil reducere risikoen for elektrisk chok.** Fjernelse af batteripakken vil ikke reducere denne risiko.
- Forsøg **ALDRIG** at tilslutte 2 opladere til hinanden.
- **Opladeren er designet til at køre på standard 230V husholdningsstrøm. Forsøg ikke at bruge den med en anden strømstyrke.** Dette gælder ikke for opladere til køretøjer.



Opladning af et batteri (Fig. B)

1. Tilslut opladeren til en passende stikkontakt før batteripakken sættes i.
2. Indsæt batteripakken **15** i opladeren og kontrollér, at pakken sidder godt fast i opladeren. Det røde (opladnings) lys vil blinke hele tiden og angive, at opladningsprocessen er startet.
3. Når opladningen er færdig, vil det blive angivet af den røde lampe, som vil lyse konstant på ON. Batteripakken er fuldt opladet og kan nu anvendes eller kan efterlades i opladeren. Skub batteriets udløserknop **14** på batteripakken for at udtage batteripakken.

BEMÆRK: For at sikre maksimal ydeevne og levetid for li-Ion batteripakker skal batteripakken lades helt op, før den anvendes første gang.

Betjening af oplader

Se indikatorerne nedenfor for batteripakkens opladestatus.

Ladeindikatorer	
 oplader	--- ---
 fuldt opladet	————
 forsinkelse ved varmt/koldt batteri*	--- ---

*Det røde lys vil fortsætte med at blinke, men et gult indikatorlys vil blive tændt under denne handling. Når batteriet har opnået en passende temperatur, vil det gule lys blive slukket, og opladeren vil genoptage opladningsproceduren.

Kompatible oplader(e) vil ikke oplade en defekt batteripakke. Opladeren vil angive defekt batteri ved at nægte at lyse.

BEMÆRK: Dette kan også betyde et problem med opladeren. Hvis opladeren angiver et problem, tag opladeren og batteripakken med hen til et autoriseret servicecenter for at blive kontrolleret.

Varm/kold pakkeforsinkelse

Når opladeren sporer et batteri, der er for varmt eller for koldt, starter den automatisk en varm/kold pakkeforsinkelse og indstiller opladningen, indtil batteriet har nået en passende temperatur. Opladeren skifter derefter automatisk til pakkeopladningsfunktion. Denne funktion sikrer maksimal batterilevetid.

En kold batteripakke vil oplade med en langsommere hastighed end en varm batteripakke. Batteripakken vil oplade ved den lavere hastighed gennem hele opladningscyklussen og vil ikke vende tilbage til maksimal opladningshastighed, selvom batteriet varmer.

DCB118 opladeren er udstyret med en intern blæser designet til at nedkøle batteripakken. Blæseren tændes automatisk, når batteripakken trænger til at blive afkølet. Brug aldrig opladeren, hvis blæseren ikke virker korrekt, eller hvis blæseråbningerne er blokerede. Tillad ikke at fremmedlegemer trænger ind i opladeren.

Elektronisk beskyttelsessystem

XR Li-Ion værktøjerne er designet med et elektronisk beskyttelsessystem, der vil beskytte batteriet imod overbelastning, overopvarmning eller dyb afladning. Værktøjet vil automatisk slå fra, hvis det elektroniske beskyttelsessystem aktiveres. Hvis dette sker, anbring li-Ion batteriet på opladeren, indtil det er helt opladet.

Vægmontering

Disse opladere er designet til montering på en væg, eller til at stå oprejst på et bord eller en arbejdsflade. Hvis vægmontering anbringer opladeren inden for rækkevidde af en stikkontakt og på afstand af et hjørne eller andre forhindringer, der kan hindre luftstrømmen. Brug bagsiden af opladeren som skabelon for placering af monteringsskrueerne på væggen. Monter opladeren sikkert ved hjælp af gipskrueer (købes separat) mindst 25,4 mm langemed en skruehoveddiameter på 7–9 mm, skrues ind i træ til en optimal dybde, der efterlader ca. 5,5 mm af skruen blotlagt. Ret hullerne på bagsiden af opladeren ind efter de blotlagte skrueer og skru dem helt ind i hullerne.

Instruktioner om rengøring af opladeren

⚠ ADVARSEL: Risiko for chok. Tag stikket til opladeren ud af kontakten før rengøring. Snavs og fedt kan fjernes fra det ydersiden af opladeren med en klud eller en blød ikke-metallisk børste. Brug ikke vand eller andre rengøringsmidler. Lad aldrig væske trænge ind i værktøjet, og nedsænk aldrig nogen del af værktøjet i en væske.

Batteripakke

Vigtig sikkerhedsvejledning for alle batteripakker

Sørg for at oplyse katalognummer og spænding ved bestilling af nye batteripakker.

Batteripakken er ikke fuldt opladet ved levering. Læs nedenstående sikkerhedsvejledning, før batteripakke og oplader tages i brug. Følg derefter den beskrevne opladningsprocedure.

LÆS ALLE INSTRUKTIONER

- **Oplad ikke eller brug batteriet i en eksplosionsfarlig atmosfære, som f.eks. ved tilstedeværelsen af brændbare væsker, gasser eller støv.** Isætning eller udtagning af batteriet fra opladeren kan antænde støv eller dampe.
- **Tving aldrig batteripakken ind i opladeren. Foretag ikke nogen ændringer på batteripakken, så den kan passe**

ind i en ikke kompatibel oplader, da batteripakken kan blive sprængt og kan medføre personskader.

- Oplad kun batteripakker i DEWALT opladere.
- **Sprøjt IKKE** på den eller nedsæk den i vand eller andre væsker.
- **Opbevar eller brug ikke værktøjet og batteripakken på steder, hvor temperaturen kan nå op på eller overstige 40 °C (104 °F) (som f.eks. uden for skure eller metalbygninger om sommeren).**
- **Brænd ikke batteripakken, selv hvis den er svært beskadiget eller helt opslidt.** Batteripakken kan eksplodere i åben ild. Der dannes giftige dampe og stoffer ved forbrænding af lithium-ion-batteripakker.
- **Hvis batteriets indhold kommer i kontakt med huden, skal området omgående vaskes med mild sæbe og vand.** Hvis batterivæske kommer i øjnene, lad vand løbe over det åbne øje i 15 minutter, eller indtil iritationen ophører. Hvis det er nødvendigt at søge lægehjælp, består batterielektrolytten af en blanding af flydende organiske karbonater og lithiumsulte.
- **Indholdet af åbnede battericeller kan forårsage luftvejsirritation.** Sørg for frisk luft. Søg lægehjælp, hvis symptomerne vedvarer.



ADVARSEL: Fare for forbrændinger. Batterivæske kan være brændbar, hvis den udsættes for gnister eller åben ild.



ADVARSEL: Forsøg aldrig at åbne batteripakken. Hvis batteripakken er revnet eller beskadiget, indsæt den ikke i opladeren. Undgå at mase, tabe eller beskadige batteripakken. Anvend ikke en batteripakke eller oplader, der har fået et hårdt slag, er blevet tabt, kørt over eller blevet beskadiget på anden vis (f.eks. stukket med en nål, slået med en hammer, trådt på). Det kan medføre elektriske chok eller livsfarlige elektriske stød. Beskadigede batteripakker skal returneres til forhandleren for genanvendelse.



ADVARSEL: Brandfare. Opbevar eller bær aldrig batteripakker, så metalgenstande kan komme i kontakt med udsatte batteriklemmer. Anbring for eksempel ikke batteripakker i forklæder, lommer, værktøjskasser, produktkasser, skuffer osv. med løse søm, skruer, nøgler osv.



FORSIGTIG: Når det ikke er i brug, læg værktøjet på siden på en stabil overflade, hvor det ikke vil vælte eller falde ned. Nogle værktøjer med store batteripakker vil stå lodret på batteripakken, men kan let væltes.

Transport



ADVARSEL: Brandfare. Transport af batterier kan muligvis forårsage brand, hvis batteripolerne uforvarende kommer i kontakt med ledende materialer. Ved transport af batterier sørg for, at batteriets poler er beskyttet og godt isoleret fra materialer, der kan komme i kontakt med dem og forårsage en kortslutning.

DEWALT batterier opfylder alle gældende skibsfartsregler som foreskrevet af industrien og juridiske standarder, som omfatter FN's anbefalinger om transport af farligt gods, den internationale luftransportforening (IATA), farligt gods

regulativer, de internationale maritime farligt gods (IMDG) regler og den europæiske konvention om international transport af farligt gods ad landevejen (ADR). Litium-ion-celler og batterier er blevet testet i henhold til afsnit 38,3 i FN's anbefalinger om tests og kriterier for transport af farligt gods.

I de fleste tilfælde vil afsendelsen af en DEWALT batteripakke være undtaget fra at blive klassificeret som et fuldt reguleret klasse 9 farligt materiale. Generelt vil det kun være forsendelser, der indeholder et litium-ion batteri med en energivurdering på over 100 watt timer (wt), der skal sendes som fuldt reguleret klasse 9. Alle litium-ion batterier har en watt time vurdering markeret på pakningen. Desuden på grund af regulativers kompleksiteter, anbefaler DEWALT, at man ikke sender litium-ion-batteripakker med luftfragt uanset watt time vurdering. Forsendelser af værktøj med batterier (combo sæt) kan som eneste undtagelse sendes med luftfragt, hvis batteripakkens watt time vurdering ikke er højere end 100 watt timer.

Uanset om en forsendelse anses for at være undtaget eller fuldt reguleret, er det speditørernes ansvar at rådføre sig med de seneste regler for emballerings-, mærknings- og dokumentationskrav.

Oplysningerne i dette afsnit i vejledningen er givet i god tro og menes at være korrekte på det tidspunkt, hvor dokumentet blev oprettet. Men der gives ingen garanti, udtrykt eller underforstået. Det er købers ansvar at sikre, at vedkommendes aktiviteter er i overensstemmelse med de gældende regulativer.

Transport af FLEXVOLT™ batteri

DEWALT FLEXVOLT™ batteri har to funktioner: **Anvendelse og transport.**

Anvendelsesfunktion: Når FLEXVOLT™ batteriet står alene eller er i et DEWALT 18V produkt, vil den fungere som et 18V batteri. Når FLEXVOLT™ batteriet er i et 54V eller et 108V (to 54V batterier) produkt, vil det fungere som et 54V batteri.

Transportfunktion: Når dækslet er fastgjort til FLEXVOLT™ batteriet, er batteriet i transportfunktion. Behold dækslet til forsendelse.

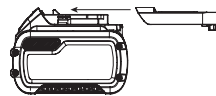

Under transportfunktionen er cellestrengene elektrisk afbrudt inde i pakken, og det resulterer i 3 batterier med en lavere watt time (Wh) ydelse i forhold til 1 batteri med en højere watt timeydelse. Denne øgede mængde på 3 batterier med den lavere watt timeydelse kan fritage pakken fra visse forsendelsesforordninger, der er batterier med højere watt timer.

Eksempelvis kan transport Wh ydelsen angive 3 x 36 Wh, hvilket betyder 3 batterier hver på 36 watt timer. Anvendelses Wh ydelsen kan angive 108 watt timer (forudsat 1 batteri).

Eksempel på mærkning af anvendelses- og transportlabel



Anbefalet opbevaring

1. Det bedste opbevaringssted er køligt og tørt, hvor den ikke udsættes for direkte sollys og ekstrem varme eller kulde. For optimal batteriydelse og -liv skal du opbevare batteripakker ved stuetemperatur, når de ikke er i brug.

2. For langtids opbevaring anbefales det at opbevare en fuldt opladet batteripakke et køligt, tørt sted uden for opladeren for optimale resultater.

BEMÆRK: Batteripakker bør ikke opbevares helt tømt for opladning. Batteripakken skal genoplades før brug.

Mærkatér på oplader og batteripakke

Udover de piktogrammer, der anvendes i denne vejledning, kan mærkatér på opladeren og batteripakken vise de følgende piktogrammer:



Læs brugsvejledningen før brug.



Se **Tekniske data** vedrørende opladningstid.



Berør aldrig kontaktflader med strømførende genstande.



Beskadigede batteripakker må ikke oplades.



Må ikke udsættes for vand.



Defekte ledninger skal udskiftes omgående.



Oplad kun mellem 4 °C og 40 °C.



Kun til indendørs brug.



Tag hensyn til miljøet ved bortskaffelse af batteripakken.



Oplad kun DEWALT batteripakker med de specielle DEWALT opladere. Opladning af andre typer batteripakker end de specielle DEWALT batterier med en DEWALT oplader, kan få dem til at sprænges eller føre til andre farlige situationer.



Destruér ikke batteripakken.



ANVENDELSE (uden transportdæksel). Eksempel: Wh ydelsen angiver 108 Wh (1 batteri med 108 watt timer).



TRANSPORT (med indbygget transportdæksel). Eksempel: Wh ydelsen angiver 3 x 36 Wh (3 batterier på 36 watt timer).

Batteritype

DCS577 bruger et batteri på 54 volt.

Disse batteripakker kan bruges: DCB546, DCB547. Se **Tekniske data** for flere informationer.

Pakkens indhold

Pakken indeholder:

- 1 Rundsav med høj torsiionskraft
- 1 Cirkulær savklinge
- 1 Klingskruenøgle
- 1 Støvdugningsåbning
- 2 Støvåbningsskruer
- 1 Li-ion batteripakke (C1, D1, L1, M1, P1, S1, T1, X1 modeller)
- 2 Li-ion batteripakker (C2, D2, L2, M2, P2, S2, T2, X2 modeller)
- 3 Li-ion batteripakker (C3, D3, L3, M3, P3, S3, T3, X3 modeller)
- 1 Brugsvejledning

BEMÆRK: Batteripakker, opladere og værktøjskasser følger ikke med N-modeller. Batteripakker og opladere følger ikke med NT-modeller. B-modeller omfatter Bluetooth®-batteripakker.

BEMÆRK: Bluetooth®-mærket og -logoerne er registrerede varemærker, der ejes af Bluetooth®, SIG, Inc. og al brug af sådanne mærker af DEWALT er under licens. Andre varemærker og handelsnavne tilhører deres respektive ejere.

- *Kontrollér for eventuelle skader på værktøjet, dele og tilbehør, der kan være opstået under transport.*
- *Tag dig tid til at læse denne vejledning grundigt og forstå den før betjening.*

Mærkning på værktøjet

Følgende piktogrammer er vist på værktøjet:



Læs brugsvejledningen før brug.



Bær høreværn.



Brug øjeværn.

Datodeposition (Fig. A)

Datokoden **22**, der også inkluderer produktionsåret, er tryk på huset.

Eksempel:

2018 XX XX
Produktionsår

Beskrivelse (Fig. A)



ADVARSEL: Modificér aldrig elektrisk værktøj eller nogen dele deraf. Det kan medføre materiale- eller personskade.

- | | |
|--|--|
| 1 Udløserkontaktens spærreknop | 6 Beskyttelsesskærm til klinge nederst |
| 2 Udløserkontakt | 7 0° Savsnitsindikator |
| 3 Dybdejusterings-låseudløser | 8 45° Savsnitsindikator |
| 4 Tilbagetrækningsgreb for klingens nederste beskyttelsesskærm | 9 Justeringsgreb til smigsnit |
| 5 Fodplade | 10 Vinkelkvadrant |
| | 11 Spindellåseknop |
| | 12 Hovedhåndtag |
| | 13 Ekstrahåndtag |

- | | |
|------------------------|-----------------------------------|
| 14 Batteriudløserknap | 19 Klingens
fastspændingsskrue |
| 15 Batteri | 20 Støvudsugningsåbning |
| 16 Grovjustering | 21 Skruenøgle |
| 17 Finjustering | 22 Datokode |
| 18 Savsnitsindikatorer | |

Tilsigtet Brug

Disse kraftige rundsave er designet til professionelle trækskæringsopgaver. Må **IKKE** anvendes sammen med vandfødningstilbehør. Må **IKKE** anvendes sammen med slibehjul eller klinger.

Må **IKKE** anvendes under våde forhold eller i nærheden af brændbare væsker eller gasser.

Disse kraftige save er professionelle elværktøjer.

Sav **IKKE** i jernholdigt metal, murværk, glas, murværksagtig beklædning, cementplader, tegl eller plast med denne sav.

LAD IKKE børn komme i kontakt med værktøjet. Overvågning er påkrævet, når uerfarne brugere anvender dette værktøj.

- Dette produkt er ikke beregnet til anvendelse af personer (inklusive børn) med nedsatte fysiske, sensoriske eller mentale handicaps; mangel på erfaringer, viden eller færdigheder, medmindre de er under overvågning af en person, der er ansvarlig for deres sikkerhed. Børn må aldrig efterlades alene med dette produkt.

Savkrog (Fig. C)

ADVARSEL: For at reducere risikoen for alvorlig personskade må saven ikke bruges med savkrogen roterende under fodpladen.

ADVARSEL: For at reducere risikoen for personskade ved, at saven falder ned på operatører eller tilskuere, skal du sørge for, at saven er understøttet sikkert, når du bruger krogen til at hænge saven fra et spær, en loftsbjælke eller anden hævet støtte.

Din sav har en praktisk savkrog **23**, der gør det muligt for saven at hænge fra et spær, en loftsbjælke eller anden velegnet, stabil struktur. Savkrogen foldes fladt mod værktøjskroppen, når den ikke er i brug.

For at bruge savkrogen skal du skubbe ned på krogen for at rotere den væk fra håndtaget, indtil den låses i position.

For at sætte savkrogen tilbage til dens opbevaringsposition skal du trække krogen op, indtil den låses mod værktøjskroppen.

SAMLING OG JUSTERING

ADVARSEL: For at reducere risikoen for personskade, sluk og tag batteripakken af, inden der foretages justeringer eller afmontering/installation af udstyr eller tilbehør. Utsigtet start kan medføre kvæstelser.

ADVARSEL: Anvend kun DEWALT-batteripakker og -opladere.

Isætning og udtagning af batteripakke fra værktøjet (Fig. B)

BEMÆRK: Kontrollér om din batteripakke **15** er helt opladet.

Sådan installeres batteripakken i værktøjet

1. Batteripakken **15** skal udrettes ift. skinnerne inde i værktøjet (Fig. B).
2. Skub det ind, indtil batteripakken sidder godt fast i værktøjet og sørg for at du hører, at låsen klikker på plads.

Sådan fjernes batteripakken fra værktøjet

1. Tryk på udløserknap **14** og træk batteripakken ud af værktøjet.
2. Isæt batteripakken i opladeren som beskrevet i opladerafsnittet i denne vejledning.

Batteripakker til brændstofmåler (Fig. B)

Nogle DEWALT batteripakker indeholder en brændstofmåler, som består af tre grønne LED lys, som angiver niveauet for den resterende opladning i batteripakken.

Du aktiverer brændstofmåleren ved at trykke på og holde brændstofmålerknappen nede. En kombination af de tre grønne LED lys vil lyse og angive niveauet for den resterende opladning. Når niveauet for opladning i batteriet ligger under den brugbare grænse, lyser brændstofmåleren ikke, og batteriet skal genoplades.

BEMÆRK: Brændstofmåleren giver kun en indikation af den opladning, der rester i batteripakken. Den angiver ikke værktøjets funktionalitet og er underlagt variation baseret på produktkomponenter, temperatur og slutbrugeranvendelse.

Skæredybdejustering (Fig. A, D, E)

1. Hold saven godt fast. Løft dybdejusteringslåseudløseren **3** for at flytte fodpladen og opnå den ønskede skæredybde.
2. Sænk dybdejusteringslåseudløseren og stram sikkert for at låse skæredybden, inden du betjener saven.

Længden af snitmærker på siden af fodpladen er kun nøjagtig ved fuld dybde af snit. Når saven indstilles til den passende skæredybde, holdes klingefriktionen på et minimum, og savsmuld fjernes fra mellem klingetænderne, hvilket resulterer i køligere, hurtigere savning og reducerer risikoen for tilbageslag. For den mest effektive skærehandling, indstil dybdejusteringen, således at halvdelen af en klingetand projicerer under materialet, der skal skæres (se Figur E). Afstanden er fra spidsen på tanden **31** til det nederste af tandbunden **32** (se indsætning af Figur E). Dette holder klingefriktionen på et minimum, fjerner savsmuld fra snittet, og medfører køligere, hurtigere savning og nedsætter risikoen for tilbageslag. Der vises en metode til at kontrollere den korrekte skæredybde i Figur E. Læg et stykke af det materiale, som du planlægger at save i, langs med klingens snit, og iagttag hvor meget tanden projekterer under materialet.

Montering af støvudsugningsåbningen (Fig. U, V)

ADVARSEL: Støvudsugningsåbningen skal installeres i saven inden brug.

ADVARSEL: Risiko for indånding af støv. For at mindske risikoen for personskade skal du ALTID bære en godkendt støvmaske.

- Ret støvudsugningsåbningen **20** ind over øverste klinges beskyttelsesskærm **34** som vist.
- Indsæt de to støvåbningskruer **37** gennem støvåbningshullerne **36** og i den øverste klinges beskyttelseshuller **35**, som vist på Figur A, og stram sikkert.

Med støvudsugningsadaptoren kan du slutte værktøjet til en udvendig støvsoppsamler enten ved brug af AirLock™ systemet (DWV9000-XJ) eller et standard 35 mm støvsoppsamlingsudstyr (Fig. V).



ADVARSEL: Brug **ALTID** en støvudsuger, der er fremstillet i overensstemmelse med de gældende bestemmelser vedrørende støvudsugning ved savning af træ. Vakuumslangen til de fleste støvsugere vil passe direkte ind i støvudsugningsudgangen.

Justering af smigsnitvinkel (Fig. A, F)

Den fulde rækkevidde af smigjustering er fra 0° til 53°. Paler er placeret ved 22,5° og 45°. Vinkelkvadranten er graderet i trin på 1°. På forsiden af saven er der en mekanisme til justering af smigsnitvinkel, som består af en kalibreret vinkelkvadrant **10** og et justeringsgreb til smigsnit **9**. Vinkelkvadranten giver mulighed for grovjustering **16** eller finjustering **17** for at opnå en bedre nøjagtighed ved skæring.

Sådan indstilles saven til et smigsnit

- Løft justeringsgrebet til smigsnit **9** og vip fodpladen til den ønskede vinkel ved at justere markøren med det ønskede vinkelmærke.
- Skub justeringsgrebet til smigsnit ned, og stram sikkert for at låse vinklen.

Justering af fundamentalsplade (Fig. F, G)

Din fundamentalsplade er blevet indstillet fra fabrikken for at sikre, at klingens står vinkelret på fundamentalspladen. Hvis du får brug for at genindstille klingens efter lang tids brug, skal du følge retningslinjerne nedenfor:

Justering til 90 graders snit

- Sæt saven tilbage til 0 graders smig.
- Anbring saven på siden og træk den nederste beskyttelsesskærm tilbage.
- Indstil skæredybden til 51 mm.
- Løsn smigjusteringsgrebet (Fig. F, **9**). Anbring en firkant imod klingens og fundamentalspladen som vist i Figur G.
- Drej ved hjælp af en sekskantet nøgle (**21**), (Fig. A) stilleskrue (**25**), (Fig. G) på undersiden af fundamentalspladen, indtil både klingens og fundamentalspladen har kontakt i samme niveau med firkanten. Spænd igen smigjusteringsgrebet.

Justering af smigjusteringsgrebet (Fig. F)

Det kan være en fordel at justere smigjusteringsgrebet **9**. Den kan løsne sig med tiden og ramme fundamentalspladen før fastspænding.

Sådan strammes grebet:

- Hold justeringsgrebet til smigsnit **9** og løsn låsemøtrikken til justeringsgrebet til smigsnit (**24**), (Fig. F).

- Justér smigjusteringsgrebet ved at dreje det i den ønskede retning ca. 1/8 omdrejning.
- Spænd igen møtrik.

Savsnit indikator (Fig. H)

Forsiden af savfodpladen **5** har en 0° savsnitsindikator **7** og en 45° savsnitsindikator **8** for vertikale snit og smigsnit. Savsnitsindikatorerne gør det muligt for dig at styre savens langs med skærelinjerne, der er markeret på arbejdsområdet. Indikatoren justeres med den venstre (udvendige) side på savklingen. Klingens bevægelse, der laver kærven eller "savsnittet", falder til højre for indikatoren. Placer savens langs med opskæringslinjen tegnet med blyan, således at savsnittet falder ned i affalds- eller overskudsmaterialet. Markeringsindikatorerne på forsiden af fodpladen er ved 13 mm intervaller for yderligere skærestyringer. Savsnitsindikatorer **18** er også placeret på indersiden af fodpladen for at holde savens firkantet under skæring.

Skærelængdeindikator (Fig. I)

Mærkerne på siden af fodpladen **5** viser længden af den kærve, der blev skåret i materialet ved den fulde skæredybde. Mærkerne findes i trin på 3,2 mm.

DeWALT Bluetooth® Tool Tag Ready (Fig. J)

Valgfrit tilbehør



ADVARSEL: Læs instruktionsvejledning til DeWALT Bluetooth® Tool Tag.



ADVARSEL: Sluk for værktøj og afbryd batteripakken, inden du installerer DeWALT Bluetooth® Tool Tag.



ADVARSEL: Når du installerer eller udskifter DeWALT Bluetooth® Tool Tag, må du kun bruge de medfølgende skrue. Sørg for at spænde skrueene godt.

Dit værktøj kommer med monteringshuller **33** og fastgørelseselementer til montering af DeWALT Bluetooth® Tool Tag (DCE041). Du har brug for en T15-spids til at montere tag'en. DeWALT Tool Tag er konstrueret til at spore og finde professionelt elværktøj, udstyr og maskiner vha. DeWALT Tool Connect™-app'en. Se DeWALT Tool Tag vejledningen mhp. korrekt montering af DeWALT Tool Tag. Lær mere på: www.dewalt.com/en-us/job-site-solutions/tool-connect

DRIFT

Brugervejledning



ADVARSEL: Overhold altid sikkerhedsinstruktionerne og de gældende regler.



ADVARSEL: For at mindske risikoen for alvorlige personskader, skal du slukke for værktøjet og tage batteriet ud, før du foretager justeringer eller fjerner/installerer tilbehør. En utilsigtet start kan forårsage kvæstelser.

VIGTIGT: Sørg altid for, at dybdejusteringslåseudløseren er i ned-positionen, inden du betjener saven.

Korrekt håndposition (Fig. K)



ADVARSEL: For at reducere risikoen for alvorlig personskade, skal du **ALTID** anvende den rette håndposition som vist.



ADVARSEL: For at reducere risikoen for alvorlig personskade skal du **ALTID** holde godt fast i tilfælde af en pludselig reaktion.

Det er nødvendigt at placere den ene hånd på hovedhåndtaget **12** og den anden hånd på hjælpehåndtaget **13** for korrekt håndposition. Bemærk, at hænderne skal holdes væk fra skæremrådet.

Udløserkontakt (Fig. A)



ADVARSEL: For at reducere risikoen for alvorlig personskade skal du holde saven med begge hænder, når du begynder at save, for at undgå tilbageslag.

Tryk på udløserkontakten **2** for at tænde for værktøjet. Slip udløserkontakten for at afbryde værktøjet.

BEMÆRK: Dette værktøj kan ikke låse udløseren i tændt position og må aldrig låses til tændt på nogen som helst måde.

Udskiftning af klinger (Fig. A, L)

VIGTIGT: De fleste udskiftningsklinger kommer med en rund akselmidteråbning, som skal bankes ud, så en diamantformet akselmidte bliver eksponeret. Kun klinger med en diamantformet akselmidte kan bruges på denne sav.

BEMÆRK: Installer aldrig en klinge uden at fjerne udtagningen. Mangel på klingeaktivering vil få klingen til at komme i kontakt med andre dele af saven, hvilket resulterer i værktøjsskade.

Sådan fjernes udtagningen



ADVARSEL: Bær **ALTID beskyttelsesbriller**. Alle brugere og tilskuere skal bære beskyttelsesbriller, der overholder ANSI Z87.1.



ADVARSEL: Sørg for, at den smigskårne regulerende låseudløser er stram og sikker, efter du har brugt den til at fjerne udtagningen. Hvis klingen forskubber sig under arbejdet, kan den sætte sig fast, eller der kan opstå et tilbageslag.

Placer det runde midterhul af klingen i hakket **25** øverst på justeringsgrebet til smigsnit **9**. Tag godt fat i saven og klingen, og træk, indtil udtagningen ryger ud. Den diamantformede akselmidte er nu eksponeret.

Sådan installeres klingen (Fig. A, M, N)

- Løsn og fjern klingens fastspændingsskrue **19** med den medfølgende nøgle **21** ved at dreje den med uret, som angivet af pilen på den udvendige klemmskive **27**.
- Fjern den udvendige klemmskive **27**.
- Brug tilbagetrækningsgrebet for klingens nederste beskyttelsesskærm **4** til at trække den nederste klinges beskyttelsesskærm **6** tilbage.

VIGTIGT: Når du trækker den nederste klinge beskyttelsesskærm tilbage for at montere klingen, kontrollér tilstanden og betjeningen af den nederste klinge beskyttelsesskærm for at sikre, at den virker korrekt.

Kontrollér, at den kan bevæges frit og ikke rører ved klingen, fodpladen eller andre dele, i alle hjørner og dybder af snittet.

- Placer klingen **28** på savspindlen **29** mod den indvendige klemmskive **30**, og kontrollér, at klingen drejer i den rigtige retning (retningen på rotationspilen på savklingen og tanden skal pege i den samme retning som retningen på rotationspilen på den nederste klinges beskyttelsesskærm).
- VIGTIGT:** Sørg altid for, at klingens diamantformede akselmidte er ud for den hævede diamantformede akselmidte på den udvendige klemmskive.

BEMÆRK: Gå ikke ud fra, at det trykke på savklingen altid vil vende imod dig, når klingen er korrekt monteret.

- Anbring den udvendige klemmskive **27** på savspindlen **29** med den store flade overflade imod klingen og ordlyden på den udvendige klemmskive vendende imod dig, som vist i Figur N.
- Skrue klingens fastspændingsskrue **19** på savspindlen med hånden (skruen har venstre håndsgewind og skal drejes mod uret for at blive spændt).
- Slip langsomt tilbagetrækningsgrebet for klingens nederste beskyttelsesskærm **4**.
- Tryk på spindellåseknapen **11**, mens savspindlen drejes med den medfølgende klingeskruenøgle, indtil spindellåsen falder i hak, og klingen stopper med at dreje rundt. Brug klingeskruenøglen til at spænde klingens fastspændingsskrue godt.

BEMÆRK: Aktivér aldrig klingelåsen, mens saven kører, eller forsøg at stoppe værktøjet. Start aldrig saven, mens klingelåsen er aktiveret. Det ødelægger saven.

Sådan udskiftes klingen (Fig. A, N)

- Tryk på spindellåseknapen **11**, mens savspindlen drejes med den medfølgende klingeskruenøgle, indtil spindellåsen falder i hak, og klingen stopper med at dreje rundt.
- Brug den medfølgende nøgle **21** til at løsne klingens fastspændingsskrue **19** ved at dreje den med uret, som angivet af pilen på den udvendige klemmskive **27**.
- Fjern den udvendige klemmskive **27**.
- Brug tilbagetrækningsgrebet for klingens nederste beskyttelsesskærm **4** til at trække den nederste klinges beskyttelsesskærm tilbage. Fjern den brugte klinge og bortskaf den korrekt.
- Isæt ny klinge, som beskrevet tidligere.
- Rengør evt. savsmuld, der kan have samlet sig i skærmen eller klemmskiveområdet. Kontrollér tilstanden og driften af den nederste klinges beskyttelsesskærm, som angivet tidligere. Smør ikke dette område.
- Vælg den rigtige klinge til opgaven (se **Klinger**). Anvend altid klinger med den korrekte størrelse (190 mm diameter) med den rigtige størrelse og form på det midterste hul for montering på savspindlen. Sørg altid for at den maksimalt anbefalede hastighed (o/min) på savklingen opfylder eller overstiger savens hastighed (o/min).

Nederste klinges beskyttelsesskærm



ADVARSEL: Den nederste klinges beskyttelsesskærm er en sikkerhedsfunktion, som nedsætter risikoen for

alvorlig personskade. Anvend aldrig saven, hvis den nederste beskyttelseskærm mangler, er beskadiget, forkert monteret eller ikke virker korrekt. Stol ikke på at den nederste klinges beskyttelseskærm vil beskytte dig under alle omstændigheder. Din sikkerhed afhænger af de følgende advarsler og forholdsregler lige såvel som korrekt betjening af saven. Kontrollér den nederste sikkerhedsskærm for korrekt lukning før hver brug som forklaret i Ekstra sikkerhedsinstruktioner for alle save. Hvis den nederste klinges sikkerhedsskærm mangler eller ikke virker korrekt, skal du få saven undersøgt, før du bruger den. For at sikre produktsikkerhed og -pålidelighed skal reparationer, vedligeholdelse og justeringer udføres af et autoriseret serviceværksted eller en anden kvalificeret serviceorganisation, som altid bruger identiske udskiftningsdele.

Klinger



ADVARSEL: For at minimere risikoen for øjenskader, bær altid beskyttelsesbriller. Karbid er et hårdt, men sprødt materiale. Fremmedlegemer i arbejdsemnet som fx ledninger eller negle kan få spidserne til at revne eller knække. Arbejd kun med saven, når den korrekte savklinges beskyttelseskærm er på plads. Monter klingen korrekt med passende rotation før brug og anvend altid en ren, skarp klinge.

Brug ikke slibehjul eller klinger. En sløv klinge kan medføre langsom, ineffektiv savning, hvilket resulterer i overbelastning af savmotoren, alt for mange splinter og kan øge risikoen for tilbageslag. Se følgende tabel for at afgøre den korrekte størrelse udskiftningsklinge til din savmodel.

DCS577

Klinge	Diameter	Tænder	Opgave
DT40270	190 mm	24	Generel træsavning
DT40271	190 mm	36	Krydsfinersavning

Tilbageslag

Tilbageslag er en omgående reaktion på en savklinge, der er blokeret, binder eller sidder skævt, og medfører en ukontrolleret sav, som kører ud og ind af arbejdsemnet imod operatøren. Når klingen er blokeret eller binder stramt, når skæringen lukker sammen, standser klingen, og motorreaktionen driver hurtigt enheden tilbage imod operatøren. Hvis klingen bliver forvredet eller skævvredet i savsnittet, kan tænderne på det bagerste hjørne af klingen grave ind i træets overflade og medføre, at klingen arbejder sig op af snittet og springer tilbage imod operatøren.

Tilbageslag er en omgående reaktion på en savklinge, der er blokeret, binder eller sidder skævt, og medfører en ukontrolleret sav, som kører ud og ind af arbejdsemnet imod operatøren.

1. UKORREKT UNDERSTØTNING AF ARBEJDESMNE

- Hængende eller ukorrekt løft af afskæringsstykket kan medføre klemning af klingen og føre til tilbageslag (Fig. Q).

- Skæring gennem materiale der kun er understøttet i enderne kan forårsage tilbageslag. Når materialet svækkes, synker det og lukket indsnittet og binder klingen.
- Afskæring af et fritbærende eller udhængende stykke materiale fra bunden og op i en lodret retning, kan forårsage tilbageslag. Det faldende afskæringsstykke kan klemme klingen.
- Afskæring af lange, smalle bånd (som i langsnitning) kan forårsage tilbageslag. Afskæring af bånd kan synke eller vride og kan lukke indsnittet og klemme klingen.
- Blokering af den nederste beskyttelseskærm på en overflade under det materiale, der skæres, kan midlertidigt nedsætte operatørens kontrol. Saven kan delvist løftes ud af snittet og dermed øge risikoen for vridning af klingen.

2. UKORREKT INDSTILLING AF SKÆREDYBDE PÅ SAVEN

- For at få det mest effektive snit bør klingen kun stikke nok ud til at eksponere halvdelen af en tand, som vist i Figur E. Dette gør det muligt for fodpladen af understøtte klingen og minimerer drejning og knibning i materialet. Se afsnittet med titlen **Skæredybdejustering**.

3. VRIDNING AF KLINGE (FEJLJUSTERING AF SNIT)

- Hvis du trykker hårdere for at skære gennem en knast, et søm eller et hårdt åreområde, kan det få klingen til at dreje.
- Hvis du prøver at dreje saven i snittet (forsøger at gå tilbage på den afmærkede linje) kan medføre vridning af klingen.
- Hvis du rækker for langt eller betjener saven med dårlig kropskontrol (ikke er i balance), kan det medføre vridning af klingen.
- Ændring af håndgreb eller kropspose under skæring kan medføre vridning af klingen.
- Drejning af saven for at fritlægge klingen kan medføre vridning.

4. MATERIALER, DER KRÆVER EKSTRA OPMÆRKSOMHED

- Våd tømmer
- Friskfældet tømmer (nyskåret materiale eller ikke tørret i tørreovn)
- Trykbehandlet tømmer (materiale behandlet med imprægneringsmiddel eller antiseptiske kemikalier)

5. ANVENDELSE AF SLØVE ELLER SNAVSEDE KLINGER

- Sløve klinger forårsager øget belastning af saven. Som kompensation vil en operatør normalt trykke hårdere, hvilket belaster enheden yderligere og fremmer vridning af klingen i indsnittet. Slidte klinger kan også have en utilstrækkelig kropsgfang, hvilket øger risikoen for binding og øget belastning.

6. LØFTNING AF SAVEN UNDER EN AFSKRÅNING

- Afskråning kræver særlig opmærksomhed fra operatøren for at få korrekte savtekniker – især savføring. Både klingeinkel til fodpladen og større klingeoverflade i materialet øger risikoen for binding og fejljustering (vridning).

7. GENSTART AF ET SNIT MED KLINGETÆNDERNE FASTKLEMT IMOD MATERIALET

- a. Saven skal bringes op til fuld driftshastighed, før du starter på et snit eller genstarter et snit, efter enheden har været stoppet med klingens indsnittet. Hvis du ikke gør det, kan resultatet blive motorstop eller tilbageslag.

Alle andre forhold, som kunne forårsage klemning, binding, vridning eller fejljustering af klingens, kan forårsage tilbageslag. Se afsnittene om justeringer og drift for procedurer og teknikker, som vil minimere risikoen for tilbageslag.

Understøtning af arbejdsemne (Fig. O–Q)



ADVARSEL: Det er vigtigt at understøtte arbejdet korrekt og at holde saven godt fast for at forhindre tab af kontrol, som kan forårsage personskade. Figur O illustrerer korrekt håndstøtte af saven. Hold godt fast i saven med begge hænder, og anbring kroppen og armen, så du kan holde saven i tilfælde af et tilbageslag.

Figur O viser korrekte savepositioner. Bemærk, at hænderne skal holdes væk fra skæreområdet. Du undgår tilbageslag ved at understøtte pladen eller panelet TÆT ved snittet (Fig. P). Understøt IKKE pladen eller panelet på afstand af snittet (Fig. Q). Anbring arbejdsemnet med den "gode" side—den med det pæneste udseende—nedad. Saven skærer opad, så alle splinter vil komme på den arbejdsflade, der vender opad, når du saver.

Savning (Fig. O)



ADVARSEL: Forsøg aldrig at bruge dette værktøj ved at lade det hvile med bunden i vejret på en arbejdsflade og bringe materialet til værktøjet. Sæt altid arbejdsemnet godt fast og bring værktøjet til arbejdsemnet, mens du holder godt fast i værktøjet med begge hænder som vist i Figur O.

Anbring den bredeste del af savens fodplade på den del af arbejdsemnet, som er solidt understøttet og ikke på den del, som vil falde af, når der er savet. Som eksempler illustrerer Figur O den RIGTIGE måde på at skære enden af en plade. Spænd altid arbejdsemnet fast. Prøv aldrig at holde fast i korte stykker med hånden! Husk at understøtte fritbærende eller udhængende materiale. Vær forsigtig når du saver materiale nedefra.

Kontroller at saven har nået op på sin fulde hastighed, før klingens kommer i kontakt med det materiale, der skal saves. Hvis du starter saven med klingens imod det materiale, der skal saves eller skubbes fremad i snittet, kan det resultere i tilbageslag. Skub saven fremad ved en hastighed, som tillader klingens at skære uden besvær. Hårdhed og sejhed kan variere, selv i det samme stykke materiale, og knudrede eller fugtig sektioner kan lægge en tung belastning på saven. Hvis dette sker, skub saven langsommere fremad, men hårdt nok til at holde den i gang uden større nedsættelse af hastigheden. Hvis saven tvinges, kan det medføre ru snit, unøjagtighed, tilbageslag og overophedning af motoren. Hvis dit snit begynder at forlade skærelinjen, prøv ikke at tvinge det tilbage. Slip kontakten og lad klingens stoppe helt. Du kan derefter trække saven tilbage, indstille den på ny og starte et nyt snit lidt inden for det forkerte. Du skal under alle omstændigheder trække saven tilbage, hvis

du bliver nødt til at skifte snittet. Fremtvingelse af en rettelser inde i snittet, kan stoppe saven og forårsage tilbageslag.

HVIS SAVEN STOPPER, SLIP UDLØSEREN OG KØR SAVEN TILBAGE, INDTIL DEN GÅR LØS. KONTROLLER AT KLINGEN LIGGER LIGE I SNITTET OG ER FRI AF SKÆREHJØRNET, FØR DU GENSTARTER.

Når du afslutter et snit, slip udløseren og lad klingens stoppe, før du løfter saven op fra arbejdet. Når du løfter saven, vil den fjederspændte teleskopbeskyttelseskærm automatisk lukke under klingens. Husk at klingens er udsat, indtil dette sker. Ræk aldrig ind under arbejdsemnet. Hvis du bliver nødt til at trække teleskopbeskyttelseskærmen tilbage manuelt (som er nødvendigt for at starte lommensnit) brug altid tilbagetrækningsgrebet.

BEMÆRK: Ved skæring af tynde bånd vær omhyggelig med at sikre, at små afskårne stykker ikke hænger fast på indersiden af den nederste beskyttelseskærm.

Langsnitning (Fig. R, S)

Langsnitning er processen med at skære brede plader til smalle strimler – og skærer årener tværgående. Styring med hånden er vanskeligere med denne savtype, og brug af enten DeWALT DW3278 styreskinne eller DWS5100 styreskinne med dobbelt port anbefales.

Lommesavning (Fig. T)



ADVARSEL: Bind aldrig klingens beskyttelseskærm i en hævet position. Flyt aldrig saven baglæns under lommeskæring. Dette kan få enheden til at hæve sig op over overfladen, hvilket kan medføre personskader.

Et lommensnit er et snit foretaget i et gulv, væg eller anden flad overflade.

1. Justér savens fodplade, så klingens skærer med den ønskede dybde.
2. Vip saven fremad og lad forenden af fodpladen hvile på det materiale, der skal skæres.
3. Træk ved hjælp af tilbagetrækningsgrebet den nederste beskyttelseskærm tilbage til en oprejst position. Sænk bagenden på fodpladen, indtil klingens tænder næsten rører ved skærelinjen.
4. Udløs klingens beskyttelseskærm (dens kontakt med arbejdsemnet vil holde den i position, så den åbnes uhindret, når du starter med at skære). Fjern hånden fra beskyttelseskærmen 13, som vist i Figur T. Anbring kroppen og armen, så du kan holde saven i tilfælde af et tilbageslag.
5. Kontroller at klingens ikke er i kontakt med skæreoverfladen, før du starter saven.
6. Start motoren og sænk gradvist saven, indtil den fodplade hviler fladt på det materiale, der skal skæres. Før saven frem langs med skærelinjen, indtil snittet er afsluttet.
7. Slip udløseren og lad klingens stoppe helt, før klingens trækkes tilbage fra materialet.
8. Ved start på hvert nyt snit, gentag ovennævnte.

VEDLIGEHOLDELSE

Dit DEWALT-elværktøj er beregnet til langvarig brug med minimal vedligeholdelse. Værktøjets fortsatte tilfredsstillende drift afhænger af korrekt vedligeholdelse og rengøring af værktøjet.



ADVARSEL: For at reducere risikoen for personskade, sluk og tag batteripakken af, inden der foretages justeringer eller afmontering/installation af udstyr eller tilbehør. Utløst start kan medføre kvæstelser.

Der kan ikke udføres service på opladeren eller batteripakken.



Smøring

Dette elektriske værktøj skal ikke smøres yderligere.



Rengøring



ADVARSEL: Blæs støv og snavs ud af hovedhuset med tør luft, lige så snart der samler sig snavs i og omkring luftaftrækket. Bær godkendte beskyttelsesbriller og godkendt støvmaske ved udførelse af denne procedure.



ADVARSEL: Brug aldrig opløsningsmidler eller andre kraftige kemikalier til at rengøre værktøjets ikke-metalliske dele. Disse kemikalier kan svække de materialer, der anvendes i disse dele. Brug en klud, der kun er fugtet med vand og mild sæbe. Lad aldrig væske trænge ind i værktøjet, og nedsænk aldrig nogen del af værktøjet i væske.

Valgfrit tilbehør



ADVARSEL: Da andet tilbehør end det, som stilles til rådighed af DEWALT, ikke er afprøvet med dette produkt, kan det være farligt at bruge sådant tilbehør med dette værktøj. For at mindske risikoen for personskade, må dette produkt kun anvendes med tilbehør, som anbefales af DEWALT.

Kontakt forhandleren for yderligere oplysninger om korrekt tilbehør.

Miljøbeskyttelse



Separate Sammlung. Produkte und Batterien, die mit diesem Symbol gekennzeichnet sind, dürfen nicht im normalen Hausmüll entsorgt werden.

Produkte und Batterien enthalten Materialien, die zurückgewonnen oder recycelt werden können, um den Bedarf an Rohstoffen zu reduzieren. Bitte recyceln Sie elektrische Produkte und Batterien gemäß den lokalen Bestimmungen. Weitere Informationen erhalten Sie unter www.2helpU.com.

Genopladelig batteripakke

Dette batteri har en lang levetid, men skal udskiftes, når det ikke afgiver tilstrækkelig effekt ved opgaver, der før var lette at udføre. Ved afslutningen af batteriets rimelige levetid bortskaffes det på en miljøsikker måde:

- Sørg for, at batteripakken er helt afladet og tag den derpå ud af værktøjet.
- Litium-ion-celler er genanvendelige. Tag dem med til din forhandler eller til den lokale genbrugsplads. De indsamlede batteripakker vil blive genanvendt eller korrekt bortskaffet.

AKKU-KREISSÄGE MIT HOHEM DREHMOMENT

DCS577

Herzlichen Glückwunsch!

Sie haben sich für ein Gerät von DEWALT entschieden. Langjährige Erfahrung, sorgfältige Produktentwicklung und Innovation machen DEWALT zu einem zuverlässigen Partner für professionelle Anwender von Elektrowerkzeugen.

Technische Daten

		DCS577
Spannung	V_{GS}	54
Typ		1
Akkutyp		Li-Ion
Sägeblattdurchmesser	mm	190
Leerlauf-/Nenn Drehzahl	min^{-1}	5800
Neigungswinkeleinstellung	grad	53
Maximale Schnitttiefe	mm	65
Gewicht (ohne Akku)	kg	5,0
Lärmwerte und Vibrationswerte (Triax-Vektorsumme) gemäß EN60745-2-5:		
L_{PA} (Emissions-Schalldruckpegel)	dB(A)	84
L_{WA} (Schallleistungspegel)	dB(A)	95
K (Unsicherheit für den angegebenen Schallpegel)	dB(A)	3
Vibrationskennwert $a_{h, W} =$		
	m/s^2	2,5
Unsicherheitswert K =		
	m/s^2	1,5

Der in diesem Informationsblatt angegebene Vibrationsemissionswert wurde gemäß einem standardisierten Test laut EN60745 gemessen und kann für einen Vergleich zwischen zwei Geräten verwendet werden. Er kann zu einer vorläufigen Einschätzung der Exposition verwendet werden.

- ⚠️ WARNUNG:** Der angegebene Vibrationsemissionswert bezieht sich auf die Hauptanwendung des Gerätes. Wenn das Gerät jedoch für andere Anwendungen, mit anderem Zubehör oder schlecht gewartet eingesetzt wird, kann die Vibrationsemission verschieden sein. Dies kann den Expositionsgrad über die Gesamtbetriebszeit erheblich erhöhen.
- Eine Schätzung der Vibrationsstärke sollte auch berücksichtigen, wie oft das Gerät ausgeschaltet wird oder über welche Zeit es zwar läuft, aber nicht wirklich in Betrieb ist. Dies kann die Exposition über die Gesamtbetriebszeit erheblich mindern.
- Es sind zusätzliche Sicherheitsmaßnahmen zum Schutze der Betriebsperson vor den Auswirkungen der Vibration in Betracht zu ziehen, z. B.: Wartung des Gerätes und des Zubehörs, Warmhalten der Hände, Organisation des Arbeitsablaufes.

EG-Konformitätserklärung

Maschinenrichtlinie



Akku-Kreissäge mit hohem Drehmoment DCS577

DEWALT erklärt hiermit, dass diese unter **Technische Daten** beschriebenen Produkte die folgenden Vorschriften erfüllen: 2006/42/EG, EN60745-1:2009+A11:2010, EN60745-2-5:2010.

Diese Produkte erfüllen auch die Anforderungen von Richtlinie 2014/30/EU und 2011/65/EU. Für weitere Informationen wenden Sie sich bitte an DEWALT unter der folgenden Adresse oder schauen Sie auf der Rückseite dieser Betriebsanleitung nach.

Der Unterzeichnete ist verantwortlich für die Zusammenstellung des technischen Dossiers und gibt diese Erklärung im Namen von DEWALT ab.

Markus Rempel
Technischer Direktor
DEWALT, Richard-Klinger-Straße 11
D-65510 Idstein, Deutschland
29.06.2018



WARNUNG: Zur Reduzierung der Verletzungsgefahr bitte die Bedienungsanleitung lesen.

Definitionen: Sicherheitsrichtlinien

Im Folgenden wird die Relevanz der einzelnen Warnhinweise erklärt. Bitte lesen Sie das Handbuch und achten Sie auf diese Symbole.



GEFAHR: Weist auf eine unmittelbar drohende gefährliche Situation hin, die, sofern nicht vermieden, zu tödlichen oder schweren Verletzungen führt.



WARNUNG: Weist auf eine möglicherweise gefährliche Situation hin, die, sofern nicht vermieden, zu tödlichen oder schweren Verletzungen führen kann.



VORSICHT: Weist auf eine möglicherweise gefährliche Situation hin, die, sofern nicht vermieden, zu leichten oder mittelschweren Verletzungen führen kann.

HINWEIS: Weist auf ein Verhalten hin, das nichts mit Verletzungen zu tun hat, aber, wenn es nicht vermieden wird, zu Sachschäden führen kann.



Weist auf ein Stromschlagrisiko hin.



Weist auf eine Brandgefahr hin.

Akkus				Ladegeräte/Ladedauer (Minuten)					
Kat #	V _{GS}	Ah	Gewicht (kg)	DCB107	DCB113	DCB115	DCB118	DCB132	DCB119
DCB546	18/54	6,0/2,0	1,05	270	140	90	60	90	X
DCB547	18/54	9,0/3,0	1,25	420	220	140	85	140	X
DCB181	18	1,5	0,35	70	35	22	22	22	45
DCB182	18	4,0	0,61	185	100	60	60	60	120
DCB183/B	18	2,0	0,40	90	50	30	30	30	60
DCB184/B	18	5,0	0,62	240	120	75	75	75	150
DCB185	18	1,3	0,35	60	30	22	22	22	X
DCB187	18	3,0	0,48	140	70	45	45	45	90

Allgemeine Sicherheitswarnhinweise für Elektrowerkzeuge



WARNUNG: Lesen Sie alle Sicherheitswarnhinweise und alle Anweisungen. Das Nichtbeachten von Warnhinweisen und Anweisungen kann zu elektrischem Schlag, Brand und/oder schweren Verletzungen führen.

BEWAHREN SIE ALLE WARNHINWEISE UND ANWEISUNGEN ZUM SPÄTEREN NACHSCHLAGEN AUF

Der Begriff „Elektrowerkzeug“ in den Warnhinweisen bezieht sich auf Ihr netzbetriebenes Elektrowerkzeug (mit Kabel) oder auf Ihr akkubetriebenes (kabelloses) Elektrowerkzeug.

1) Sicherheit im Arbeitsbereich

- Halten Sie den Arbeitsbereich sauber und gut ausgeleuchtet.** Unaufgeräumte oder dunkle Bereiche begünstigen Unfälle.
- Betreiben Sie das Elektrowerkzeug nicht in explosionsgefährdeten Umgebungen, in denen sich z. B. brennbare Flüssigkeiten, Gase oder Staub befinden.** Elektrowerkzeuge erzeugen Funken, die den Staub oder die Dämpfe entzünden können.
- Halten Sie Kinder und Zuschauer fern, während Sie ein Elektrogerät betreiben.** Ablenkung kann dazu führen, dass Sie die Kontrolle über das Gerät verlieren.

2) Elektrische Sicherheit

- Der Stecker des Elektrogerätes muss in die Steckdose passen. Ändern Sie niemals den Stecker in irgendeiner Form. Verwenden Sie keinerlei Adapterstecker an geerdeten Elektrogeräten.** Unveränderte Stecker und passende Steckdosen mindern die Gefahr eines elektrischen Schlages.
- Vermeiden Sie Körperkontakt mit geerdeten Flächen, wie Rohre, Radiatoren, Herde und Kühlgeräte.** Es besteht eine erhöhte Gefahr für einen elektrischen Schlag, wenn Ihr Körper geerdet ist.
- Setzen Sie Elektrogeräte keinem Regen oder feuchter Umgebung aus.** Wenn Wasser in das Elektrogerät eindringt, erhöht sich die Gefahr eines elektrischen Schlages.
- Überlasten Sie das Kabel nicht. Verwenden Sie niemals das Kabel, um das Elektrogerät zu tragen**

oder durch Ziehen vom Netz zu trennen. Halten Sie das Kabel fern von Hitze, Öl, scharfen Kanten oder beweglichen Teilen. Beschädigte oder verhedderte Kabel erhöhen die Gefahr eines elektrischen Schlages.

- Wenn Sie ein Elektrogerät im Freien betreiben, verwenden Sie ein für den Außeneinsatz geeignetes Verlängerungskabel.** Die Verwendung von für den Außeneinsatz geeigneten Kabeln mindert die Gefahr eines elektrischen Schlages.
- Wenn der Betrieb eines Elektrogerätes in feuchter Umgebung unumgänglich ist, verwenden Sie eine durch einen Fehlerstromschutzschalter (FI-Schalter oder Rcd) geschützte Stromversorgung.** Der Einsatz eines Fehlerstromschutzschalters mindert die Gefahr eines elektrischen Schlages.

3) Sicherheit von Personen

- Seien Sie aufmerksam, achten Sie darauf, was Sie tun, und gehen Sie mit Vernunft an die Arbeit mit einem Elektrowerkzeug. Benutzen Sie kein Elektrowerkzeug, wenn Sie müde sind oder unter dem Einfluss von Drogen, Alkohol oder Medikamenten stehen.** Ein Moment der Unachtsamkeit beim Betrieb eines Elektrogerätes kann zu schweren Verletzungen führen.
- Tragen Sie persönliche Schutzausrüstung und immer eine Schutzbrille.** Das Tragen persönlicher Schutzausrüstung, wie Staubmaske, rutschfeste Sicherheitsschuhe, Schutzhelm oder Gehörschutz, je nach Art und Einsatz des Elektrowerkzeuges, verringert das Risiko von Verletzungen.
- Vermeiden Sie unbeabsichtigtes Starten. Vergewissern Sie sich, dass der Schalter in der AUS-Position ist, bevor Sie das Gerät an die Stromversorgung und/oder an den Akku anschließen oder wenn Sie das Gerät aufnehmen oder tragen.** Wenn Sie beim Tragen des Elektrowerkzeuges den Finger am Schalter haben oder das Gerät eingeschaltet an die Stromversorgung anschließen, kann dies zu Unfällen führen.
- Entfernen Sie alle Einstellschlüssel oder Werkzeuge, bevor Sie das Elektrogerät einschalten.** Werkzeuge oder Schlüssel, die an rotierenden Teilen des Elektrogerätes angebracht sind, können zu Verletzungen führen.

- e) **Vermeiden Sie eine abnormale Körperhaltung. Sorgen Sie für einen sicheren Stand und halten Sie jederzeit das Gleichgewicht.** Dadurch können Sie das Elektrowerkzeug in unerwarteten Situationen besser kontrollieren.
- f) **Tragen Sie geeignete Kleidung. Tragen Sie keine weite Kleidung und keinen Schmuck. Halten Sie Ihre Haare, Kleidung und Handschuhe von beweglichen Teilen fern.** Lose sitzende Kleidung, Schmuck oder lange Haare können sich in den beweglichen Teilen verfangen.
- g) **Wenn Geräte für den Anschluss an eine Staubabsaugung und Staubsammlung vorgesehen sind, vergewissern Sie sich, dass diese richtig angeschlossen sind und verwendet werden.** Der Einsatz von Staubsammlern kann staubbedingte Gefahren mindern.

4) Verwendung und Pflege des Elektrogerätes

- a) **Überlasten Sie das Elektrogerät nicht. Verwenden Sie das für Ihre Arbeit passende Elektrogerät.** Das richtige Gerät wird die Aufgabe besser und sicherer erledigen, wenn es bestimmungsgemäß verwendet wird.
- b) **Benutzen Sie kein Elektrowerkzeug, dessen Schalter defekt ist.** Ein Elektrowerkzeug, das sich nicht mehr ein- oder ausschalten lässt, ist gefährlich und muss repariert werden.
- c) **Trennen Sie den Stecker vom Netz und/oder die Akkus vom Elektrogerät, bevor Sie Einstellungen am Gerät vornehmen, Zubehör wechseln oder es aufbewahren.** Diese Vorbeugemaßnahmen mindern die Gefahr, dass das Elektrogerät unbeabsichtigt startet.
- d) **Bewahren Sie nicht verwendete Elektrogeräte für Kinder unerreichbar auf und lassen Sie nicht zu, dass Personen ohne Erfahrung mit dem Elektrogerät oder mit diesen Anweisungen das Elektrogerät bedienen.** Elektrogeräte sind in den Händen nicht geschulter Personen gefährlich.
- e) **Warten Sie die Elektrogeräte. Prüfen Sie, ob bewegliche Teile verzogen oder ausgeschlagen, ob Teile gebrochen oder in einem Zustand sind, der den Betrieb des Elektrogerätes beeinträchtigen kann. Bei Beschädigungen lassen Sie das Elektrogerät reparieren, bevor Sie es verwenden.** Viele Unfälle entstehen wegen mangelnder Wartung der Elektrogeräte.
- f) **Halten Sie Schneidwerkzeuge scharf und sauber.** Richtig gewartete Schneidwerkzeuge mit scharfen Klingen blockieren seltener und sind leichter unter Kontrolle zu halten.
- g) **Verwenden Sie Elektrogeräte, Zubehör und Einsätze (Bits) usw. gemäß diesen Anweisungen und unter Berücksichtigung der Arbeitsbedingungen und der Aufgabe.** Wenn Sie das Elektrogerät für Aufgaben verwenden, die nicht bestimmungsgemäß sind, kann dies zu gefährlichen Situationen führen.

5) Verwendung und Pflege von Akkugeräten

- a) **Laden Sie die Akkus nur in Ladegeräten auf, die vom Hersteller empfohlen werden.** Ein Ladegerät, das für einen bestimmten Akkutyp geeignet ist, kann zu Brandgefahr führen, wenn es mit einem anderen Akku verwendet wird.
- b) **Verwenden Sie Elektrogeräte nur mit den speziell vorgesehenen Akkus.** Der Einsatz anderer Akkus kann zu Verletzungs- und Brandgefahr führen.
- c) **Wenn Akkus nicht verwendet werden, halten Sie sie von anderen Metallteilen, z. B. Büroklammern, Münzen, Schlüsseln, Nägeln, Schrauben oder anderen kleinen Metallteilen fern, die eine Verbindung zwischen den Polen verursachen können.** Wenn die Akkupole kurzgeschlossen werden, kann dies zu Verbrennungen oder einem Brand führen.
- d) **Bei falscher Anwendung kann Flüssigkeit aus dem Akku austreten. Vermeiden Sie den Kontakt damit. Bei zufälligem Kontakt mit Wasser abspülen. Wenn die Flüssigkeit in die Augen kommt, nehmen Sie zusätzlich ärztliche Hilfe in Anspruch.** Austretende Akkufflüssigkeit kann zu Hautreizungen oder Verbrennungen führen.

6) Service

- a) **Lassen Sie Ihr Elektrowerkzeug nur von qualifiziertem Fachpersonal und nur mit Original-Ersatzteilen reparieren.** Damit wird sichergestellt, dass die Sicherheit des Gerätes erhalten bleibt.

Sicherheitsanweisungen für alle Sägen

Vorgehen beim Sägen



GEFAHR:

- a) **Halten Sie Ihre Hände vom Sägebereich und dem Sägeblatt fern. Halten Sie die andere Hand am Zusatzgriff oder dem Motorgehäuse.** Wenn Sie die Säge mit beiden Händen halten, kann das Sägeblatt keine Verletzungen an den Händen verursachen.
- b) **Greifen Sie niemals unter das Werkstück.** Die Schutzvorrichtung kann Sie nicht vor der Trennscheibe unterhalb des Werkstücks schützen.
- c) **Stellen Sie die Schnitttiefe auf die Dicke des Werkstücks ein.** Unterhalb des Werkstücks sollte weniger als ein ganzer Sägezahn sichtbar sein.
- d) **Halten Sie das zu schneidende Werkstück niemals mit den Händen oder über den Beinen. Sichern Sie das Werkstück auf einer stabilen Plattform.** Es ist wichtig, das Werkstück richtig abzustützen, damit Ihr Körper geschützt wird, die Trennscheibe nicht festklemmt und Sie die Kontrolle behalten.
- e) **Halten Sie das Gerät nur an den isolierten Griffflächen, wenn Sie Arbeiten ausführen, bei denen das Sägeblatt ein verdecktes Kabel oder das Geräteakabel berühren könnte.** Der Kontakt des Schneidwerkzeugs mit einer spannungsführenden Leitung

kann auch metallene Geräteteile unter Spannung setzen und zu einem elektrischen Schlag führen.

- f) **Verwenden Sie bei Längsschnitten stets einen Längsschnitt-Anschlag bzw. eine gerade Kantenführung.** Dadurch wird die Schnittgenauigkeit verbessert und die Gefahr des Festklemmens des Sägeblatts verringert.
- g) **Verwenden Sie stets Sägeblätter der richtigen Größe und Form (Diamant kontra rund) der Wellenbohrungen.** Trennscheiben, die nicht zu den Befestigungsteilen der Säge passen, laufen exzentrisch, was zu einem Kontrollverlust führt.
- h) **Verwenden Sie niemals beschädigte oder falsche Unterlegscheiben oder einen beschädigten oder falschen Bolzen für das Sägeblatt.** Die Unterlegscheiben und der Bolzen für die Trennscheibe wurden speziell für Ihre Säge konstruiert, so dass eine optimale Leistung und Betriebssicherheit erzielt wird.

Weitere Sicherheitsanweisungen für alle Sägen

Ursachen für Rückschläge und diesbezügliche Warnungen

- Ein Rückschlag ist die plötzliche Reaktion auf ein eingeklemmtes, hängendes oder falsch ausgerichtetes Sägeblatt. Dies führt dazu, dass sich die Säge unkontrolliert nach oben und aus dem Werkstück in Richtung Benutzer herausbewegt.
 - Falls das Sägeblatt eingeklemmt wird oder durch den Schlitz hängen bleibt, so wird das Sägeblatt festgebremst, und durch die Reaktion des Motors wird die Einheit rasch zum Benutzer zurückgeschleunigt.
 - Falls das Sägeblatt verdreht oder im Schnitt falsch ausgerichtet wird, so können sich die Zähne an der Hinterkante des Sägeblatts in die Oberfläche des Holzes graben, wodurch das Sägeblatt aus dem Schlitz „herausklettert“ und in Richtung Benutzer zurückschnellt.

Ein Rückschlag ist das Resultat eines Missbrauchs und/oder einer falschen Bedienung der Säge oder falscher Bedingungen und kann durch die entsprechenden unten angegebenen Vorsichtsmaßnahmen vermieden werden.

- a) **Halten Sie die Säge mit beiden Händen fest, und positionieren Sie Ihre Arme so, dass Sie Rückschlägen entgegenwirken können. Positionieren Sie Ihren Körper auf einer der beiden Seiten des Sägeblatts, jedoch nicht in einer Reihe mit dem Sägeblatt.** Ein Rückschlag kann dazu führen, dass die Säge zurückschnellt; die Rückschlagkräfte können jedoch vom Bediener unter Kontrolle gehalten werden, wenn entsprechende Vorsichtsmaßnahmen getroffen werden.
- b) **Wenn das Sägeblatt klemmt oder Sie die Schneidarbeit aus sonstigen Gründen unterbrechen wollen, schalten Sie die Säge aus, und halten Sie sie bewegungslos im Material, bis das Sägeblatt**

vollständig zum Stillstand kommt. Versuchen Sie niemals, das Sägeblatt aus dem Werkstück zu entfernen oder nach hinten zu ziehen, während das Sägeblatt in Bewegung ist, da dies zu einem Rückschlag führen kann. Untersuchen Sie den Fall und treffen Sie Abhilfemaßnahmen, um die Ursache des Hängens des Sägeblatts zu beseitigen.

- c) **Wird eine Säge im Werkstück wieder in Betrieb genommen, zentrieren Sie das Sägeblatt im Schlitz und vergewissern Sie sich, dass die Sägeblattzähne nicht in das Material eingreifen.** Wenn das Sägeblatt klemmt, kann es beim erneuten Einschalten nach oben gehoben werden, oder es kann zu einem Rückschlag vom Werkstück kommen.
- d) **Stützen Sie große Platten ab, damit das Sägeblatt nicht eingeklemmt wird und kein Rückschlag entsteht. Große Tafeln neigen dazu, durch ihr eigenes Gewicht durchzuhängen.** Unter der Platte in der Nähe der Schnittlinie und in der Nähe der Plattenkante müssen auf beiden Seiten Stützen platziert werden.
- e) **Verwenden Sie niemals stumpfe oder beschädigte Sägeblätter. Ungeschärft oder falsch geschränkte Sägeblätter erzeugen einen schmalen Sägeschlitz.** Die Folge sind übermäßige Reibung, Verklemmen des Sägeblatts und Rückschlag.
- f) **Die Sicherungshebel für die Sägeblatttiefe und -neigung müssen fest und gesichert sein, bevor der Schnitt durchgeführt wird.** Wenn sich die Sägeblatteinstellung beim Schneiden ändert, kann dies zu Klemmen und Rückschlag führen.
- g) **Gehen Sie beim Sägen in Wände oder sonstige unübersichtliche Bereiche besonders vorsichtig vor.** Das hervorstehende Sägeblatt kann Gegenstände durchtrennen und zu Rückschlägen führen.

Funktion der unteren Schutzvorrichtung

- a) **Überprüfen Sie vor jedem Gebrauch, dass die untere Schutzvorrichtung einwandfrei schließt. Betreiben Sie die Säge nicht, falls sich die untere Schutzvorrichtung nicht ungehindert bewegt und nicht sofort schließen lässt. Spannen oder binden Sie die untere Schutzvorrichtung niemals in der geöffneten Stellung fest. Wird die Säge versehentlich fallengelassen, so kann sich die untere Schutzvorrichtung verbiegen. Heben Sie die untere Schutzvorrichtung am Einzugshebel an und vergewissern Sie sich, dass sie sich ungehindert bewegt und nicht das Sägeblatt oder andere Teile berührt.** Dies gilt für alle Winkel und Schnitttiefen.
- b) **Überprüfen Sie die Funktion der Feder für die untere Schutzvorrichtung. Falls Schutzvorrichtung und Feder nicht einwandfrei funktionieren, so müssen diese Teile vor dem Gebrauch instandgesetzt werden.** Möglicherweise arbeitet die untere Schutzvorrichtung aufgrund beschädigter Teile, Harzablagerungen oder einer Ansammlung von Spänen schwergängig.

- c) **Die untere Schutzvorrichtung sollte nur bei speziellen Schnitten wie Eintauch- und Verbundschnitten von Hand zurückgezogen werden. Heben Sie die untere Schutzvorrichtung an, indem Sie den Einzugshebel einfahren, und sobald das Sägeblatt in den Werkstoff tritt, muss die untere Schutzvorrichtung freigegeben werden.** Bei allen anderen Sägearbeiten muss die untere Schutzvorrichtung automatisch arbeiten.
- d) **Achten Sie stets darauf, dass die untere Schutzvorrichtung das Sägeblatt abdeckt, bevor die Säge auf der Werkbank oder dem Boden abgesetzt wird. Ein ungeschütztes, noch auslaufendes Sägeblatt führt dazu, dass die Säge zurückschnellt und alles durchtrennt, was sich im Sägebereich befindet.** Seien Sie sich darüber im Klaren, dass es einige Zeit dauert, bis das Sägeblatt zum Stillstand kommt, nachdem der Schalter losgelassen wurde.
- Gehen Sie immer besonders vorsichtig mit dem Sägeblatt um, wenn Sie es montieren oder entfernen oder wenn der diamantförmige Wellenbohrungseinsatz entfernt wird.
 - Warten Sie vor dem Sägen immer, bis der Motor die volle Drehzahl erreicht hat.
 - Halten Sie die Griffe immer trocken, sauber und frei von Öl und Fett. Halten Sie das Gerät bei der Verwendung mit beiden Händen gut fest.
 - Seien Sie immer wachsam, vor allem auch bei sich wiederholenden, monotonen Operationen. Achten Sie immer auf die richtige Position der Hände im Verhältnis zum Sägeblatt.
 - Halten Sie sich von Endstücken fern, die nach dem Sägen herunterfallen. Sie können heiß, scharf und/oder schwer sein. Dies könnte zu schweren Verletzungen führen.

Restrisiken

Trotz Beachtung der geltenden Sicherheitsvorschriften und des Einsatzes von Schutzvorrichtungen können bestimmte Risiken nicht vermieden werden. Diese sind:

- Beeinträchtigung des Gehörs.
- Verletzungsgefahr durch umherfliegende Teilchen.
- Verbrennungsgefahr durch während des Betriebes heiß werdende Zuhörteile.
- Verletzungsgefahr durch andauernden Gebrauch.

Zusätzliche Sicherheitsanweisungen für

Kreissägen



WARNUNG: Denken Sie auch bei Gewöhnung (durch häufigen Gebrauch Ihrer Säge) immer an die Beachtung der Sicherheitsanweisungen. Denken Sie immer daran, dass der Bruchteil einer Sekunde ausreicht, um durch Unaufmerksamkeit schwere Verletzungen zu verursachen.

- **Sichern Sie das Werkstück zum Beispiel mit Einspannvorrichtungen auf einer stabilen Plattform.** Das Werkstück ist instabil, wenn es mit der Hand oder dem Körper abgestützt wird, was zum Verlust der Kontrolle führen kann.
- **Halten Sie Ihren Körper auf einer der beiden Seiten des Sägeblatts, jedoch nicht in einer Reihe mit dem Sägeblatt.** RÜCKSCHLÄGE könnten dazu führen, dass die Säge rückwärts springt (siehe Ursachen für Rückschläge und diesbezügliche Warnungen und Rückschläge).
- **Sägen Sie nicht durch Nägel. Vor dem Arbeitsbeginn müssen alle Nägel aus dem Werkstück entfernt werden.**
- **Stellen Sie immer sicher, dass die Bewegung der unteren Sägeblattschutzvorrichtung nicht beeinträchtigt ist.**
- **Installieren Sie vor Gebrauch den Spanauswurfanschluss an der Säge.**
- **Es darf grundsätzlich nur Zubehör verwendet werden, das den auf dem Warnschild enthaltenen Drehzahlangaben entspricht.** Scheiben und anderes Zubehör, das mit mehr als der Nennzahl läuft, kann bersten und Verletzungen verursachen. Zubehör-Nennwerte müssen immer höher sein als die Werkzeugdrehzahl auf dem Typenschild des Werkzeugs.
- **Achten Sie vor der Verwendung immer darauf, dass die Säge sauber ist.**
- **Verwenden Sie diese Säge nicht weiter und lassen Sie sie ordnungsgemäß warten, wenn ungewöhnliche Geräusche oder Vorgänge auftreten.**
- **Stellen Sie vor der Verwendung des Werkzeugs immer sicher, dass alle Komponenten ordnungsgemäß und sicher montiert sind.**

Elektrische Sicherheit

Der Elektromotor wurde für eine einzige Spannung konstruiert. Überprüfen Sie immer, ob die Spannung des Akkus der Spannung auf dem Typenschild entspricht. Stellen Sie auch sicher, dass die Spannung Ihres Ladegeräts der Netzspannung entspricht.



Ihr DeWALT Ladegerät ist gemäß EN60335 doppelt isoliert. Es muss deshalb nicht geerdet werden.

Wenn das Stromversorgungskabel beschädigt ist, muss es durch ein speziell ausgestattetes Kabel ersetzt werden, dass bei der DeWALT Kundendienstorganisation erhältlich ist.

CH Bei Ersatz des Netzkabels achten Sie auf Verwendung des Schweizer Netzsteckers.

Typ 11 für Klasse II (Doppelisolierung) – Geräte

Typ 12 für Klasse I (Schutzleiter) – Geräte

CH Ortsveränderliche Geräte, die im Freien verwendet werden, müssen über einen Fehlerstromschutzschalter angeschlossen werden.

Verwendung eines Verlängerungskabels

Ein Verlängerungskabel sollte nur verwendet werden, wenn es absolut notwendig ist. Verwenden Sie ein zugelassenes Verlängerungskabel, das für die Leistungsaufnahme Ihres Ladegerätes geeignet ist (siehe **Technische Daten**). Der Mindestquerschnitt der Leitungen beträgt 1 mm² und die Höchstlänge beträgt 30 m.

Wenn Sie eine Kabeltrommel verwenden, wickeln Sie das Kabel vollständig ab.

BEWAHREN SIE DIESE ANWEISUNGEN AUF**Ladegeräte**

An DeWALT-Ladegeräten müssen keine Einstellungen vorgenommen werden, und sie wurden für eine möglichst einfache Bedienung konzipiert.

Wichtige Sicherheitshinweise für alle Akku-Ladegeräte

BEWAHREN SIE DIESE ANWEISUNGEN AUF: Dieses Handbuch enthält wichtige Sicherheits- und Betriebsanweisungen für kompatible Ladegeräte (siehe **Technische Daten**).

- Lesen Sie vor der Verwendung des Ladegeräts alle Anweisungen und Warnhinweise auf dem Ladegerät und dem Akku.



WARNUNG: Stromschlaggefahr. Keine Flüssigkeiten in das Ladegerät gelangen lassen. Dies kann einen elektrischen Schlag zur Folge haben.



WARNUNG: Wir empfehlen die Verwendung einer Fehlerstromschutzeinrichtung mit einem Nennfehlerstrom von maximal 30mA.



VORSICHT: Verbrennungsgefahr. Zur Reduzierung der Verletzungsgefahr sollten nur Akkus von DEWALT verwendet werden. Andere Akkutypen können bersten und Verletzungen und Sachschäden verursachen.



VORSICHT: Lassen Sie nicht zu, dass Kinder mit dem Werkzeug spielen.

HINWEIS: Wenn das Ladegerät in die Steckdose gesteckt wird, können die Ladekontakte im Ladegerät unter bestimmten Bedingungen durch Fremdmaterial kurzgeschlossen werden. Leitfähige Fremdmaterialien, z.B. unter anderem Stahlwolle, Alufolie oder angesammelte Metallpartikel, sollten von Hohlräumen des Ladegeräts ferngehalten werden. Ziehen Sie den Netzstecker des Ladegerätes immer aus der Steckdose, wenn kein Akku in der Vertiefung steckt. Ziehen Sie den Netzstecker des Ladegerätes vor dem Reinigen aus der Steckdose.

- **Der Akku darf NIEMALS in einem anderen Ladegerät, außer dem in diesem Handbuch beschriebenen, aufgeladen werden.** Das Ladegerät und der Akku wurden speziell zur gemeinsamen Verwendung konzipiert.
- **Diese Ladegeräte sind ausschließlich für das Laden von DEWALT Akkus bestimmt.** Eine anderweitige Verwendung kann zu Brand führen oder gefährliche oder tödliche Verletzungen durch Elektroschock verursachen.
- **Setzen Sie das Ladegerät weder Regen noch Schnee aus.**
- **Ziehen Sie immer am Stecker und nicht am Kabel, um das Ladegerät von der Stromquelle zu trennen.** Dadurch wird das Risiko einer Beschädigung von Stecker und Kabel reduziert.
- **Verlegen Sie das Netzkabel so, dass niemand darauf treten oder darüber stolpern kann, und dass es keinen sonstigen schädlichen Einflüssen oder Belastungen ausgesetzt wird.**
- **Ein Verlängerungskabel sollte nur dann verwendet werden, wenn es absolut notwendig ist.** Ein ungeeignetes

Verlängerungskabel kann zu Brand führen oder gefährliche oder tödliche Verletzungen durch Elektroschock verursachen.

- **Stellen Sie keine Gegenstände auf das Ladegerät bzw. stellen Sie das Ladegerät nicht auf eine weiche Oberfläche. Dadurch könnten die Lüftungsschlitze blockiert und das Gerät überhitzt werden.** Stellen Sie das Ladegerät von Hitzequellen entfernt auf. Das Ladegerät ist oben und unten am Gehäuse mit Lüftungsschlitzen versehen.
- **Betreiben Sie das Ladegerät nicht mit einem beschädigten Netzkabel oder Netzstecker—beschädigte Teile sind unverzüglich auszuwechseln.**
- **Benutzen Sie das Ladegerät nicht, wenn es einen harten Stoß erlitten hat, fallen gelassen oder anderweitig beschädigt wurde.** Bringen Sie es zu einer autorisierten Kundendienststelle.
- **Das Ladegerät darf nicht zerlegt werden. Bringen Sie es zu einer autorisierten Kundendienststelle, wenn es gewartet oder repariert werden muss.** Ein unsachgemäßer Zusammenbau kann gefährliche oder tödliche Verletzungen durch Elektroschock verursachen oder zu Brand führen.
- Zur Vermeidung von Gefahren muss ein beschädigtes Netzkabel unverzüglich vom Hersteller, einer Kundendienststelle oder einer anderen qualifizierten Person ausgetauscht werden.
- **Ziehen Sie den Netzstecker des Ladegerätes vor dem Reinigen aus der Steckdose. Dadurch wird das Risiko eines Stromschlags reduziert.** Durch alleiniges Herausnehmen des Akkus wird dieses Risiko nicht reduziert.
- Versuchen Sie **NIEMALS** 2 Ladegeräte miteinander zu verbinden.
- **Das Ladegerät wurde für den Betrieb mit standardmäßigem 230V Netzstrom konzipiert. Es darf mit keiner anderen Spannung verwendet werden.** Dies gilt nicht für das Fahrzeugladegerät.

Laden des Akkus (Abb. [Fig.] B)

1. Stecken Sie das Ladegerät in eine geeignete Steckdose, bevor Sie das Akkupack einsetzen.
2. Legen Sie das Akkupack **15** in das Ladegerät ein und vergewissern Sie sich, dass es vollständig eingerastet ist. Die rote Leuchte (Aufladen) blinkt wiederholt und zeigt dadurch an, dass der Ladevorgang begonnen wurde.
3. Der Abschluss des Ladevorgangs wird dadurch angezeigt, dass das rote Licht dauerhaft leuchtet. Der Akku ist vollständig aufgeladen und kann jetzt verwendet oder in der Ladestation gelassen werden. Um das Akkupack aus dem Ladegerät zu entnehmen, drücken Sie den Akku-Löseknopf **14** am Akkupack.

HINWEIS: Um die maximale Leistung und Lebensdauer der Li-Ionen-Akkus zu gewährleisten, laden Sie das Akkupack vor der ersten Verwendung vollständig auf.

Bedienung des Ladegeräts

Siehe Anzeigen unten zum Ladezustand der Akkus.

Anzeigen am Ladegerät		
	Wird geladen	
	Vollständig aufgeladen	
	Verzögerung heißer/kalter Akku*	

*Die rote Leuchte blinkt in der Zeit weiter, aber eine gelbe Anzeige leuchtet bei diesem Vorgang dauerhaft. Sobald der Akku eine angemessene Temperatur erreicht hat, geht die gelbe Leuchte aus und das Ladegerät nimmt den Ladevorgang wieder auf.

Diese/s kompatible/n Ladegerät/e lädt keine defekten Akkus auf. Das Ladegerät zeigt einen defekten Akku an, indem es nicht leuchtet.

HINWEIS: Dies kann auch auf ein Problem mit dem Ladegerät hinweisen.

Wenn das Ladegerät auf ein Problem hinweist, bringen Sie es zusammen mit dem Akku zur Überprüfung zu einer autorisierten Servicestelle.

Verzögerung heißer/kalter Akku

Wenn das Ladegerät erkennt, dass ein Akku zu heiß oder zu kalt ist, startet es automatisch eine „Verzögerung heißer/kalter Akku“, bis der Akku eine angemessene Temperatur erreicht hat. Das Ladegerät schaltet dann automatisch in den Lademodus. Diese Funktion gewährleistet eine maximale Lebensdauer des Akkus.

Ein kalter Akku wird mit einer geringeren Geschwindigkeit als ein warmer Akku geladen. Der Akku wird während des gesamten Ladevorgangs mit der geringeren Geschwindigkeit geladen, die sich auch nicht erhöht, wenn der Akku wärmer wird.

Das Ladegerät DCB118 ist mit einem internen Gebläse ausgestattet, um das Akkupack zu kühlen. Das Gebläse wird automatisch eingeschaltet, wenn das Akkupack gekühlt werden muss. Benutzen Sie das Ladegerät nicht, wenn das Gebläse nicht ordnungsgemäß funktioniert oder die Lüftungsschlitze blockiert sind. Verhindern Sie, dass Fremdkörper in das Ladegerät eintreten können.

Elektronischen Schutzsystem

XR Li-Ionen-Werkzeuge sind mit einem elektronischen Schutzsystem ausgestattet, das den Akku vor Überladung, Überhitzung und vollständiger Entladung schützt.

Das Werkzeug wird automatisch ausgeschaltet, sobald sich das elektronische Schutzsystem einschaltet. Wenn dies geschieht, setzen Sie das Lithium-Ionen-Akku in das Ladegerät, bis es vollständig aufgeladen ist.

Wandmontage

Diese Ladegeräte sind so konzipiert, dass sie an der Wand oder aufrecht auf einem Tisch oder einer Arbeitsoberfläche montiert werden. Positionieren Sie das Ladegerät bei Wandmontage in Reichweite einer Steckdose und abseits von Kanten oder anderen Hindernissen, die den Luftstrom beeinträchtigen könnten. Nutzen Sie die Rückseite des Ladegeräts als Schablone für die Position der Montageschrauben an der Wand.

Montieren Sie das Ladegerät mit Schnellbauschrauben (separat erhältlich), die mindestens 25,4 mm lang sind und einen Schraubenkopfdurchmesser von 7-9 mm haben. Diese müssen in optimaler Tiefe in das Holz geschraubt werden, sodass ca. 5,5 mm der Schraube frei liegen. Richten Sie die Schlitze auf der Rückseite des Ladegeräts mit den frei liegenden Schrauben aus, und führen Sie diese vollständig in die Schlitze ein.

Anweisungen zur Reinigung des Ladegeräts



WARNUNG: Stromschlaggefahr. Trennen Sie das Gerät vor der Reinigung von der Steckdose. Schmutz und Fett können mit einem Tuch oder einer weichen, nicht-metallischen Bürste vom Äußeren des Ladegeräts entfernt werden. Keinesfalls Wasser oder irgendwelche Reinigungslösungen verwenden. Achten Sie darauf, dass niemals Flüssigkeiten in das Gerät eindringen. Tauchen Sie niemals irgendein Teil des Gerätes in eine Flüssigkeit.

Akkus

Wichtige Sicherheitsanweisungen für alle Akkus

Achten Sie beim Bestellen von Ersatzakkus darauf, dass Sie die Katalognummer und die Spannung angeben.

Wenn Sie den Akku aus dem Karton auspacken, ist er nicht vollständig geladen. Lesen Sie die unten aufgeführten Sicherheitsanweisungen, bevor Sie den Akku und das Ladegerät verwenden. Befolgen Sie anschließend den beschriebenen Ladevorgang.

LESEN SIE SÄMTLICHE ANWEISUNGEN

- **Betreiben Sie das Elektrowerkzeug nicht in explosionsgefährdeten Umgebungen, in denen sich z. B. brennbare Flüssigkeiten, Gase oder Staub befinden.** Beim Einsetzen und Herausnehmen des Akkus aus dem Ladegerät können sich Staub oder Dämpfe entzünden.
- **Setzen Sie das Akku niemals mit Gewalt in das Ladegerät ein. Führen Sie niemals Änderungen am Akku durch, damit es in ein anderes Ladegerät passt, da das Akku reißen kann, was zu schweren Verletzungen führen kann.**
- *Laden Sie die Akkus nur in Ladegeräten von DEWALT auf.*
- **Das Ladegerät KEINEN Spritzern aussetzen und NICHT in Wasser oder andere Flüssigkeiten eintauchen.**
- **Das Werkzeug und den Akku niemals in Bereichen lagern oder verwenden, in denen die Temperatur 40 °C überschreiten könnte (z. B. Scheunen oder Metallgebäude im Sommer).**
- **Den Akku nicht verbrennen, auch wenn er stark beschädigt oder vollkommen verschlissen ist.** Der Akku kann im Feuer explodieren. Beim Verbrennen eines Lithiumionen-Akkus entstehen giftige Dämpfe und Stoffe.
- **Wenn der Akkuinhalt mit der Haut in Kontakt kommt, waschen Sie die Stelle sofort mit einer milden Seife und Wasser.** Wenn Akkuflüssigkeit in die Augen gelangt, spülen Sie das offene Auge für 15 Minuten, oder bis die Reizung nachlässt, mit Wasser. Falls Sie sich in ärztliche Behandlung begeben müssen: Das Akkuelektrolyt besteht aus einer Mischung von organischen Karbonaten und Lithiumsalzen.

- **Der Inhalt einer geöffneten Akkuzelle kann Atemwegsreizungen verursachen.** Sorgen Sie für Frischluft. Wenn die Symptome anhalten, begeben Sie sich in ärztliche Behandlung.

 **WARNUNG:** Verbrennungsgefahr. Die Akkuflüssigkeit kann brennbar sein, wenn sie Funken oder einer Flamme ausgesetzt ist.

 **WARNUNG:** Versuchen Sie niemals und unter keinen Umständen, den Akku zu öffnen. Wenn das Akkugehäuse Risse oder Beschädigungen aufweist, darf es nicht in das Ladegerät gelegt werden. Den Akku nicht quetschen, fallen lassen oder beschädigen. Verwenden Sie niemals einen Akku oder ein Ladegerät, wenn sie einen harten Schlag erlitten haben, fallen gelassen, überfahren oder sonst wie beschädigt wurden (z. B. wenn sie mit einem Nagel durchlöchert wurden, mit einem Hammer darauf geschlagen oder getreten wurde). Ein Stromunfall oder ein tödlicher Stromschlag könnte entstehen. Beschädigte Akkus sollten zum Recycling zur Kundendienststelle zurückgebracht werden.

 **WARNUNG: Feuergefahr. Akku nicht so aufbewahren oder transportieren, dass metallische Gegenstände die offenen Pole berühren können.** Platzieren Sie das Akkupack beispielsweise nicht in Schürzen, Taschen, Werkzeugkästen, Produktverpackungen, Schubladen, usw. mit losen Nägeln, Schrauben, Schlüsseln, usw.

 **VORSICHT: Wenn das Werkzeug nicht in Gebrauch ist, muss es seitlich auf eine stabile Fläche gelegt werden, wo es kein Stolperrisiko darstellt und es nicht herunterfallen kann.** Bestimmte Werkzeuge mit großen Akkus stehen aufrecht auf dem Akku und können leicht umgeworfen werden.

Transport

 **WARNUNG: Feuergefahr.** Beim Transport von Akkus können Brände entstehen, wenn die Batterieanschlüsse unbeabsichtigt Kontakt mit leitfähigen Materialien bekommen. Stellen Sie beim Transportieren von Akkus sicher, dass die Batterieanschlüsse geschützt und gut isoliert sind, damit sie nicht in Kontakt mit Materialien kommen können, durch die ein Kurzschluss entstehen kann.

DEWALT Akkus erfüllen alle geltenden Transportvorschriften, so wie sie von den Industrie- und Rechtsnormen vorgeschrieben werden, einschließlich der UN-Empfehlungen für die Beförderung gefährlicher Güter; der Vorschriften über die Beförderung gefährlicher Güter der International Air Transport Association (IATA), der International Maritime Dangerous Goods (IMDG) Regulations und der Regelungen des europäischen Übereinkommens über die internationale Beförderung gefährlicher Güter auf der Straße (ADR). Lithium-Ionen-Zellen und -Akkus wurden gemäß Abschnitt 38,3 der „Empfehlungen der Vereinten Nationen zur Beförderung gefährlicher Stoffe, Testhandbuch und Kriterien“ getestet.

In den meisten Fällen ist zu erwarten, dass der Versand eines DEWALT-Akkus von der Klassifizierung als Gefahrstoff der voll

regulierten Klasse 9 ausgenommen wird. In der Regel müssen nur Sendungen, die einen Lithium-Ionen-Akku mit einer Energiekennzahl von mehr als 100 Wattstunden (Wh) enthalten, als voll regulierte Klasse 9 verschickt werden. Bei allen Lithium-Ionen-Akkus ist die Wattstunden-Bewertung auf der Packung angegeben. Außerdem empfiehlt DEWALT den alleinigen Luftversand von Lithium-Ionen-Akkus aufgrund der komplexen Regulierungen generell nicht, und zwar unabhängig von der Wattstunden-Bewertung. Lieferungen von Werkzeugen mit Batterien (Combo-Kits) können als Ausnahme per Luftfracht versandt werden, wenn die Wattstunden-Bewertung des Akkus nicht mehr als 100 Wh beträgt.

Unabhängig davon, ob ein Transport als ausgenommen oder vollständig reguliert gilt, liegt es in der Verantwortung des Versenders, sich über die aktuellen Vorschriften in Bezug auf die Anforderungen für Verpackung, Etikettierung/Kennzeichnung und Dokumentation zu informieren.

Die Informationen in diesem Abschnitt des Handbuchs werden in gutem Glauben zur Verfügung gestellt und es wird davon ausgegangen, dass sie zum Zeitpunkt der Erstellung des Dokuments genau sind. Jedoch wird keine Garantie, weder ausdrücklich noch implizit, gegeben. Es liegt in der Verantwortung des Kunden sicherzustellen, dass seine Tätigkeiten den geltenden Vorschriften entsprechen.

Transport des FLEXVOLT™-Akkus

Der DEWALT FLEXVOLT™-Akku hat zwei Betriebsarten: **Anwendung** und **Transport**.

Anwendungsmodus: Wenn der FLEXVOLT™-Akku unabhängig steht oder sich in einem DEWALT 18 V-Produkt befindet, funktioniert er als 18 V-Akku. Wenn sich der FLEXVOLT™-Akku in einem 54 V oder 108 V-Produkt (zwei 54 V-Akkus) befindet, funktioniert er als 54 V-Akku.

Transportmodus: Wenn die Abdeckkappe am FLEXVOLT™-Akku angebracht ist, befindet sich der Akku im Transportmodus. Bewahren Sie die Kappe für den Versand auf.

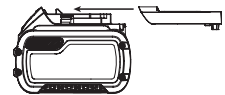

Im Transportmodus werden Zellensegmente im Akkupack elektrisch voneinander getrennt, sodass 3 Akkus mit einer geringeren Wattstundenzahl (Wh) entstehen, statt 1 Akku mit einer größeren Wattstundenzahl. Diese höhere Anzahl von 3 Akkus mit einer niedrigeren Wattstundenzahl kann das Akkupack bei bestimmten Transportvorschriften außen vor lassen, die bei anderen Akkus mit höherer Wattstundenzahl gelten können.

Zum Beispiel kann für den Transport Wh-Wert 3 x 36 Wh angegeben sein, das bedeutet 3 Akkus mit je 36 Wh. Der Verwendung Wh-Wert kann 108 Wh sein (d.h. 1 Akku).

Anwendungsbeispiele für use- und transport-kennzeichnungen

 **Use: 108 Wh**
 **Transport: 3x36 Wh**

Empfehlungen für die Lagerung

1. Ein idealer Lagerplatz ist kühl und trocken und nicht direktem Sonnenlicht sowie übermäßiger Hitze oder Kälte ausgesetzt. Für eine optimale Akkuleistung und

Lebensdauer lagern Sie die Akkus bei Raumtemperatur, wenn sie nicht verwendet werden.

- Bei längerer Aufbewahrung sollte ein vollständig aufgeladener Akku an einem kühlen, trockenen Ort und außerhalb des Ladegeräts aufbewahrt werden, um optimale Ergebnisse zu erhalten.

HINWEIS: Akkus sollten nicht vollständig entladen aufbewahrt werden. Der Akku muss vor der Verwendung aufgeladen werden.

Schilder am Ladegerät und Akku

Neben den Piktogrammen in dieser Anleitung können sich auf dem Ladegerät und dem Akku folgende Piktogramme befinden:



Vor der Verwendung die Betriebsanleitung lesen.



Die Ladezeit ist den **Technischen Daten** zu entnehmen.



Nicht mit elektrisch leitenden Gegenständen berühren.



Beschädigte Akkus nicht aufladen.



Das Gerät keiner Nässe aussetzen.



Beschädigte Kabel sofort austauschen.



Nur zwischen 4 °C und 40 °C aufladen.



Nur in Innenräumen verwenden.



Akku umweltgerecht entsorgen.

LI-ION



Laden Sie DEWALT-Akkus nur mit den dazu bestimmten DEWALT-Ladegeräten auf. Werden andere Akkus als die dazu bestimmten DEWALT-Akkus mit einem DEWALT-Ladegerät aufgeladen, können diese platzen oder andere gefährliche Situationen verursachen.



Den Akku nicht verbrennen.



VERWENDUNG (ohne Transportkappe). Beispiel: Der Wh-Wert lautet 108 Wh (1 Akku mit 108 Wh).



TRANSPORT (mit angebrachter Transportkappe). Beispiel: Der Wh-Wert lautet 3 x 36 Wh (3 Akkus mit 36 Wh).

Akkutyp

Das Modell DCS577 wird mit einem 54 Volt-Akku betrieben.

Diese Akkus können verwendet werden: DCB546, DCB547. Weitere Angaben sind den Technischen Daten zu entnehmen.

Packungsinhalt

Die Packung enthält:

- Kreissäge mit hohem Drehmoment
- Sägeblatt für Kreissäge
- Sägeblattschlüssel
- Spanauswurfanschluss
- Schrauben des Staubabsauganschlusses
- Li-Ion-Akku (C1, D1, L1, M1, P1, S1, T1, X1 Modelle)
- Li-Ion-Akkus (C2, D2, L2, M2, P2, S2, T2, X2 Modelle)
- Li-Ion-Akkus (C3, D3, L3, M3, P3, S3, T3, X3 Modelle)
- Betriebsanleitung

HINWEIS: Akkus, Ladegeräte und Transportboxen sind im Lieferumfang von N-Modellen nicht enthalten. Akkus und Ladegeräte sind im Lieferumfang von NT-Modellen nicht enthalten. B-Modelle werden mit Bluetooth®-Akkus ausgeliefert.

HINWEIS: Die Wortmarke und Logos Bluetooth® sind eingetragene Marken im Besitz von Bluetooth®, SIG, Inc. und jede Verwendung dieser Marken durch DEWALT erfolgt unter Lizenz. Andere Marken und Markennamen sind das Eigentum ihrer jeweiligen Eigentümer.

- Prüfen Sie das Gerät, die Teile oder Zubehörteile auf Beschädigungen, die beim Transport entstanden sein könnten.
- Nehmen Sie sich Zeit, die Betriebsanleitung vor Inbetriebnahme sorgfältig zu lesen.

Bildzeichen am Werkzeug

Die folgenden Bildzeichen sind am Gerät sichtbar angebracht:



Vor der Verwendung die Betriebsanleitung lesen.



Tragen Sie Gehörschutz.



Tragen Sie Augenschutz.

Lage des Datumscodes (Abb. A)

Der Datumscodes **22**, der auch das Herstelljahr enthält, ist in das Gehäuse geprägt.

Beispiel:

2018 XX XX
Herstelljahr

Beschreibung (Abb. A)

! WARNUNG: Nehmen Sie niemals Änderungen am Elektrowerkzeug oder seinen Teilen vor. Dies könnte zu Schäden oder Verletzungen führen.

- Sperre des Auslöseschalters
- Auslöseschalter
- Sicherungshebel für die Tiefeneinstellung

- 4 Rückzughebel für untere Schutzvorrichtung
- 5 Fußplatte
- 6 Untere Sägeblattschutzvorrichtung
- 7 0°-Schlitzmarkierung
- 8 45°-Schlitzmarkierung
- 9 Neigungseinstellungshebel
- 10 Winkelquadrant
- 11 Spindelarretierung
- 12 Haupthandgriff
- 13 Zusatzgriff
- 14 Akku-Löseknöpfe
- 15 Akku
- 16 Grobeinstellung
- 17 Feineinstellung
- 18 Schlitzmarkierungen
- 19 Sägeblattklemmschraube
- 20 Spanabsauganschluss
- 21 Schlüssel
- 22 Datumscode

Bestimmungsgemäße Verwendung

Diese Hochleistungskreissägen sind für das professionelle Sägen von Holz konzipiert. Verwenden Sie **KEINE** wassergespeisten Zubehörteile mit dieser Säge. Verwenden Sie **KEINE** Schleifscheiben oder -sägeblätter.

NICHT VERWENDEN in nasser Umgebung oder in der Nähe von entflammaren Flüssigkeiten oder Gasen.

Diese leistungsstarken Sägen sind Elektrogeräte für den professionellen Einsatz.

Schneiden Sie mit dieser Säge **KEIN** Metall, Glas, Mauerwerks- oder Zementfasererzeugnisse, Fliesen oder Kunststoff.

LASSEN SIE NICHT ZU, dass Kinder in Kontakt mit dem Gerät kommen. Wenn unerfahrene Personen dieses Gerät verwenden, sind diese zu beaufsichtigen.

- Dieses Gerät darf nicht von Personen (einschließlich Kindern) mit eingeschränkten physischen, sensorischen oder mentalen Fähigkeiten oder ohne ausreichende Erfahrung oder Kenntnisse verwendet werden, außer wenn diese Personen von einer Person, die für ihre Sicherheit verantwortlich ist, bei der Verwendung des Geräts beaufsichtigt werden. Lassen Sie nicht zu, dass Kinder mit diesem Produkt allein gelassen werden.

Sägehaken (Abb. C)

 **WARNUNG:** Zur Vermeidung von schweren Verletzungen verwenden Sie die Säge nicht, wenn der Sägehaken um die Fußplatte gelegt ist.

 **WARNUNG:** Um das Risiko zu verringern, dass die Säge auf den Bediener oder Umstehende fällt und dadurch Verletzungen entstehen, stellen Sie sicher, dass die Säge sicher abgestützt wird, wenn Sie den Haken verwenden, um die Säge an einem Sparren, einem Balken oder einer anderen erhöhten Stelle aufzuhängen.

Ihre Säge besitzt einen praktischen Sägehaken **23**, mit dem sie an einem Balken, Sparren oder einer anderen geeigneten stabilen Struktur aufgehängt werden. Der Sägehaken kann bei Nichtgebrauch flach gegen den Werkzeugkörper geklappt werden.

Um den Sägehaken zu verwenden, drücken Sie auf den Haken, um ihn vom Griff weg zu drehen, bis er einrastet.

Um den Sägehaken wieder in seine Aufbewahrungsposition zu bringen, ziehen Sie ihn nach oben, bis er am Werkzeugkörper einrastet.

ZUSAMMENBAU UND EINSTELLUNGEN

 **WARNUNG:** Um die Gefahr ernsthafter Verletzungen zu reduzieren, muss vor jeder Einstellung und jedem Abnehmen/Installieren von Zubehör das Werkzeug ausgeschaltet und der Akku entfernt werden. Ein unbeabsichtigtes Starten kann zu Verletzungen führen.

 **WARNUNG:** Verwenden Sie nur Akkus und Ladegeräte von DEWALT.

Einsetzen und Entfernen des Akkus aus dem Werkzeug (Abb. B)

HINWEIS: Vergewissern Sie sich, dass Ihr Akku **15** vollständig geladen ist.

Einsetzen des Akkus in das Werkzeug

1. Richten Sie den Akku **15** an den Aussparungen im Inneren des Werkzeugs aus (Abb. B).
2. Schieben Sie den Akku herein, bis er fest im Werkzeug sitzt, und stellen Sie sicher, dass Sie das Einrasten der Sicherung hören.

Entfernen des Akkus aus dem Werkzeuggriff

1. Drücken Sie den Löseknopf **14** und ziehen Sie den Akku kräftig aus dem Werkzeug.
2. Legen Sie den Akku wie im Abschnitt Ladegerät dieser Betriebsanleitung beschrieben in das Ladegerät.

Akku-Ladestandsanzeige (Abb. B)

Einige DEWALT-Akkus besitzen eine Ladestandsanzeige mit drei grünen LEDs, die den verbleibenden Ladestand des Akkus anzeigen.

Zum Betätigen der Ladestandsanzeige halten Sie die Taste für die Ladestandsanzeige gedrückt. Eine Kombination der drei grünen LEDs leuchtet auf und zeigt den verbleibenden Ladestand an. Wenn der verbleibende Ladestand im Akku nicht mehr ausreicht, um das Werkzeug zu verwenden, leuchtet die Ladestandsanzeige nicht auf und der Akku muss aufgeladen werden.

HINWEIS: Die Ladestandsanzeige ist nur eine Schätzung des verbleibenden Akku-Ladestands. Sie zeigt nicht die Funktionsfähigkeit des Werkzeugs an und unterliegt Unterschieden, die auf Bauteilen, Temperatur und Anwendungsart des Endbenutzers basieren.

Schnitttiefeinstellung (Abb. A, D, E)

- Halten Sie die Säge gut fest. Heben Sie den Sicherungshebel für die Tiefeinstellung **3** an, um die Fußplatte zu bewegen und die gewünschte Schnitttiefe zu erhalten.
- Senken Sie den Sicherungshebel für die Tiefeinstellung ab und ziehen Sie ihn fest, um die Schnitttiefe zu sichern, bevor Sie die Säge in Betrieb nehmen.

Die Länge der Schnittmarkierungen an der Seite der Fußplatte ist nur bei voller Schnitttiefe genau. Das Einstellen der Säge auf die richtige Schnitttiefe hält die Reibung des Sägeblatts auf einem Minimum, entfernt Metallspäne aus dem Schnitt, führt zu einem kühleren, schnelleren Sägen und verringert die Gefahr eines Rückschlags.

Stellen Sie für die effizientesten Schnitte die Tiefe so ein, dass ein halber Zahn des Sägeblatts unter dem zu schneidenden Material hervorsteht (siehe Abbildung E). Dies ist der Abstand von der Spitze des Zahns **31** bis zur Unterseite der Kerbe **32** (siehe Einfügung in Abbildung E). Das hält die Reibung des Sägeblatts auf einem Minimum, entfernt Sägemehl aus dem Schnitt, führt zu einem kühleren, schnelleren Sägen und verringert die Gefahr eines Rückschlags. Eine Methode zur Überprüfung der richtigen Schnitttiefe wird in Abbildung E gezeigt. Legen Sie ein Stück des zu schneidenden Materials wie abgebildet an die Seite des Sägeblatts und achten Sie darauf, wie viel von dem Zahn über das Material herausragt.

Anbringen des Spanauswurfanschlusses (Abb. U, V)



WARNUNG: Vor Gebrauch der Säge muss der Spanabsauganschluss an der Säge installiert werden.



WARNUNG: Gefahr Staub einzuatmen. Um das Risiko von Verletzungen zu reduzieren, tragen Sie IMMER eine zugelassene Staubschutzmaske.

- Richten Sie den Spanauswurfanschluss **20** wie abgebildet am oberen Sägeblattschutz **34** aus.
- Setzen Sie wie in Abbildung A gezeigt die zwei Schrauben des Staubabsauganschlusses **37** durch die Löcher des Staubabsauganschlusses **36** und in die Löcher des oberen Sägeblattschutzes **35** ein und ziehen Sie sie gut fest.

Der Staubabsaugadapter ermöglicht den Anschluss des Werkzeugs an eine externe Staubabsaugvorrichtung, entweder mit Hilfe des AirLock™-Systems (DWV9000-XJ) oder über eine Standardabsaugvorrichtung mit 35 mm-Anschluss (Abb. V).



WARNUNG: Verwenden Sie IMMER eine Spanabsaugung, die den gültigen Richtlinien für das Sägen von Holz entspricht. Der Absaugschlauch der meisten handelsüblichen Staubsauger kann direkt an den Spanauswurf angeschlossen werden.

Neigungswinkeleinstellung (Abb. A, F)

Der gesamte Bereich der Neigungseinstellung reicht von 0° bis 53°. Rasten befinden sich bei 22,5° und 45°. Der Winkelquadrant ist in Schritten von 1° abgestuft. An der Vorderseite der Säge befindet sich ein Mechanismus zur Neigungswinkeleinstellung,

der aus einem kalibrierten Winkelquadranten **10** und einem Neigungseinstellungshebel **9** besteht. Der Winkelquadrant ermöglicht eine Grobeinstellung **16** oder Feineinstellung **17**, um beim Sägen eine höhere Genauigkeit zu erreichen.

Einstellen der Säge für einen Neigungsschnitt

- Heben Sie den Neigungseinstellhebel **9** an und kippen Sie die Fußplatte in den gewünschten Winkel, indem Sie den Zeiger auf die gewünschte Winkelmarkierung ausrichten.
- Drücken Sie den Neigungseinstellhebel nach unten und ziehen Sie ihn fest, um den Winkel zu arretieren.

Basisplatteneinstellung (Abb. F, G)

Ihre Basisplatte wurde werksseitig so eingestellt, dass sichergestellt wird, dass das Sägeblatt senkrecht zur Basisplatte steht. Nach längerem Gebrauch muss das Sägeblatt neu ausgerichtet werden, folgen Sie dazu diesen Anweisungen:

Einstellung für 90-Grad-Schnitte

- Stellen Sie die Säge auf eine Neigung von 0 Grad zurück.
- Legen Sie die Säge auf die Seite und ziehen Sie die untere Schutzvorrichtung zurück.
- Stellen Sie die Schnitttiefe auf 51 mm ein.
- Lösen Sie den Neigungseinstellungshebel (Abb. F, **9**). Legen Sie einen Anschlagwinkel wie in Abbildung G gezeigt gegen das Sägeblatt und die Basisplatte.
- Drehen Sie die Stellschraube (**25**, Abb. G) an der Unterseite der Basisplatte mit einem Sechskantschlüssel (**21**, Abb. A), bis das Sägeblatt und die Basisplatte bündig zum Anschlagwinkel liegen. Ziehen Sie den Neigungseinstellungshebel wieder fest an.

Einstellen des Neigungseinstellungshebels (Abb. F)

Es kann wünschenswert sein, die Tiefe des Neigungseinstellungshebels **9** einzustellen. Er kann sich mit der Zeit lockern und vor dem Anziehen die Bodenplatte berühren. Anziehen des Hebels:

- Halten Sie den Neigungseinstellungshebel **9** fest und lockern Sie die Sicherungsmutter des Neigungseinstellhebels (**24**, Abb. F).
- Stellen Sie den Neigungseinstellungshebel ein, indem Sie ihn etwa 1/8 Umdrehung in die gewünschte Richtung drehen.
- Ziehen Sie die Mutter wieder fest.

Schlitzmarkierung (Abb. H)

Die Vorderseite der Sägefußplatte **5** besitzt eine 0°-Schlitzmarkierung **7** und eine 45°-Schlitzmarkierung **8** für Vertikal- und Neigungsschnitte. Anhand dieser Schlitzmarkierungen können Sie die Säge entlang der auf das Werkstück gezeichneten Schnittlinien führen.

Die Markierung befindet sich in einer Linie mit der linken (äußeren) Seite des Sägeblatts. Das sich bewegende Sägeblatt, das den Schlitz bildet, neigt sich nach rechts neben die Markierung. Bewegen Sie die Säge an der mit Bleistift gezeichneten Linie entlang, so dass der Schlitz in dem Bereich

für Abfall oder überschüssiges Material liegt. Markierungen an der Vorderseite der Fußplatte befinden sich im Abstand von je 13 mm, um zusätzliche Schnittführungen zu ermöglichen. Schlitzmarkierungen **18** befinden sich auch an der Innenseite der Fußplatte, um die Säge beim Schneiden rechtwinklig zu halten.

Schnittlängenanzeige (Abb. I)

Die Markierungen an der Seite der Fußplatte **5** zeigen die Länge des Schlitzes, der in der vollen Tiefe des Schnitts in das Material geschnitten wird. Die Markierungen entsprechen Schritten von 3,2 mm.

Für DEWALT Bluetooth® Tool Tag geeignet (Abb. J)

Optionales Zubehör

 **WARNUNG:** Lesen Sie die Bedienungsanleitung für das DEWALT Bluetooth® Tool Tag.

 **WARNUNG:** Schalten Sie das Werkzeug aus und entfernen Sie den Akku, bevor Sie den DEWALT Bluetooth® Tool Tag anbringen.

 **WARNUNG:** Verwenden Sie zum Anbringen oder Austauschen des DEWALT Bluetooth® Tool Tags nur die mitgelieferten Schrauben. Stellen Sie sicher, dass die Schrauben gut festgezogen sind.

Ihr Werkzeug ist mit Löchern **33** sowie mit Befestigungsmitteln zum Anbringen eines DEWALT Bluetooth® Tool Tags (DCE041) ausgestattet. Zum Anbringen des Etiketts wird eine T15-Bohrspitze benötigt. Das DEWALT Tool Tag wurde zur Nachverfolgung und zur Lokalisierung von professionellen Elektrowerkzeugen, Geräten und Maschinen entwickelt, die DEWALT Tool Connect™-App nutzen. Informationen zum korrekten Anbringen des DEWALT Tool Tags finden Sie im Handbuch zum DEWALT Tool Tag. Mehr erfahren Sie hier: www.dewalt.com/en-us/job-site-solutions/tool-connect

BETRIEB

Betriebsanweisungen

 **WARNUNG:** Beachten Sie immer die Sicherheitsanweisungen und die geltenden Vorschriften.

 **WARNUNG:** Um die Gefahr schwerer Verletzungen zu mindern, schalten Sie das Werkzeug aus und entfernen Sie den Akku oder trennen Sie ihn vom Netz, bevor Sie Einstellungen vornehmen oder Anbaugeräte oder Zubehör anbringen oder entfernen. Ungewolltes Anlaufen kann Verletzungen verursachen.

WICHTIG: Stellen Sie vor dem Sägen immer sicher, dass sich der Sicherungshebel für die Tiefeneinstellung in der unteren Position befindet.

Richtige Haltung der Hände (Abb. K)

 **WARNUNG:** Zur Reduzierung des Risikos schwerer Verletzungen muss **IMMER** die richtige Handstellung eingehalten werden, wie in der Abbildung gezeigt.

 **WARNUNG:** Zur Reduzierung des Risikos schwerer Verletzungen muss das Gerät **IMMER** fest in den Händen gehalten werden, damit jederzeit richtig reagiert werden kann.

Bei der korrekten Handposition liegt eine Hand auf dem Hauptgriff **12** und die andere auf dem Zusatzgriff **13**. Achten Sie darauf, die Hände vom Schneidebereich fern zu halten.

Auslöseschalter (Abb. A)

 **WARNUNG:** Um das Risiko schwerer Verletzungen zu verringern, halten Sie die Säge beim Starten mit beiden Händen fest, um einen Rückschlag zu vermeiden.

Drücken Sie den Auslöseschalter **2** herein, um das Werkzeug einzuschalten. Das Loslassen des Auslöseschalters schaltet das Werkzeug aus.

HINWEIS: Dieses Werkzeug verfügt nicht über eine Vorrichtung zum Sperren des Auslösers in der ON-Position und darf keinesfalls durch andere Methoden in der ON-Position gesperrt werden.

Wechsel des Sägeblatts (Abb. A, L)

WICHTIG: Die meisten Ersatzsägeblätter haben in der Mitte eine runde Wellenbohrung, die herausgebrochen werden muss, um eine diamantförmige Wellenbohrung freizulegen. Für diese Säge dürfen nur Sägeblätter mit einer diamantförmigen Wellenbohrung verwendet werden.

HINWEIS: Installieren Sie niemals ein Sägeblatt, ohne zuvor den Einsatz für die runde Wellenbohrung zu entfernen. Mangelnder Halt des Sägeblatts führt sonst dazu, dass es in Kontakt mit anderen Teilen der Säge kommt, was zu Schäden am Werkzeug führt.

Entfernen des Wellenbohrungseinsatzes

 **WARNUNG:** Tragen Sie **IMMER** einen Augenschutz. Alle Benutzer und anwesenden Personen müssen einen Augenschutz nach ANSI Z87.1 tragen.

 **WARNUNG:** Stellen Sie sicher, dass der Sicherungshebel für die Neigungsverstellung wieder fest und sicher sitzt, nachdem Sie ihn zum Entfernen des Wellenbohrungseinsatzes verwendet haben. Wenn sich die Sägeblatteinstellung beim Schneiden ändert, kann dies zu Klemmen und Rückschlag führen.

Setzen Sie die runde Wellenbohrung des Sägeblatts in die Kerbe **25** auf der Oberseite des Neigungseinstellungshebels **9**. Halten Sie die Säge und das Sägeblatt gut fest und ziehen Sie daran, bis der Wellenbohrungseinsatz herauspringt. Dadurch wird die diamantförmige Wellenbohrung freigelegt.

Einsetzen des Sägeblatts (Abb. A, M, N)

1. Lösen und entfernen Sie die Sägeblattklemmschraube **19** mit Hilfe des mitgelieferten Schlüssels **21** durch Drehen im Uhrzeigersinn, so wie es durch den Pfeil auf der äußeren Klemmscheibe **27** angezeigt wird.
2. Nehmen Sie die äußere Klemmscheibe **27** ab.
3. Ziehen Sie mit dem Rückzughebel für die untere Schutzvorrichtung **4** die untere

Schutzvorrichtung **6** zurück.

WICHTIG: Überprüfen Sie beim Zurückziehen der unteren Schutzhaube, um die Klinge zu installieren, den Zustand und die Funktion der unteren Schutzhaube, um sicherzustellen, dass sie ordnungsgemäß funktioniert. Vergewissern Sie sich, dass sie sich ungehindert bewegt und nicht das Sägeblatt, die Fußplatte oder andere Teile berührt. Dies gilt für alle Winkel und Schnitttiefen.

4. Setzen Sie das Sägeblatt **28** gegen die innere Klemmscheibe **30** auf die Sägespindel **29**, stellen Sie dabei sicher, dass sich das Sägeblatt in die richtige Richtung dreht (die Drehrichtungspfeile auf dem Sägeblatt und den Zähnen müssen in die gleiche Richtung zeigen wie der Drehrichtungspfeil auf der unteren Sägeblattschutzvorrichtung).

WICHTIG: Stellen Sie immer sicher, dass die diamantförmige Wellenbohrung des Sägeblatts an der erhöhten diamantförmigen Wellenbohrung der äußeren Klemmscheibe ausgerichtet ist.

HINWEIS: Gehen Sie nicht davon aus, dass bei der richtigen Installation der Aufdruck auf dem Sägeblatt immer zu Ihnen zeigt.

5. Setzen Sie die äußere Klemmscheibe **27** so auf die Sägespindel **29**, dass die große ebene Oberfläche am Sägeblatt anliegt und die Beschriftung der äußeren Klemmscheibe Ihnen zugewandt ist; siehe Abbildung N.
6. Drehen Sie die Klemmschraube des Sägeblatts **19** von Hand in die Sägespindel. (Die Schraube hat ein Linksgewinde und muss gegen den Uhrzeigersinn festgedreht werden.)
7. Lassen Sie den Rückzughebel für die untere Schutzvorrichtung **4** langsam los.
8. Drücken Sie die Spindelarretierung **11** herunter, während Sie die Sägespindel mit dem Schraubenschlüssel drehen, bis das Sägeblatt einrastet und sich nicht mehr dreht. Ziehen Sie mit dem Sägeblattschlüssel die Sägeblattklemmschraube fest an.

HINWEIS: Betätigen Sie keinesfalls die Sägeblatlarretierung, während die Säge läuft oder in dem Bemühen, das Werkzeug anzuhalten. Schalten Sie niemals die Säge ein, wenn die Sägeblatlarretierung aktiviert ist. Dadurch wird die Säge beschädigt.

Austauschen des Sägeblatts (Abb. A, N)

1. Drücken Sie die Sägeblattverriegelung **11** herunter, während Sie die Sägespindel mit dem mitgelieferten Sägeblattschlüssel drehen, bis das Sägeblatt einrastet und sich nicht mehr dreht.
2. Lösen Sie mit dem mitgelieferten Sägeblattschlüssel **21** die Sägeblattklemmschraube **19**, indem Sie sie im Uhrzeigersinn drehen, wie durch den Pfeil auf der äußeren Klemmscheibe **27** angezeigt.
3. Nehmen Sie die äußere Klemmscheibe **27** ab.
4. Ziehen Sie mit dem Rückzughebel für die untere Schutzvorrichtung **4** die untere Schutzvorrichtung

zurück. Entfernen Sie das alte Sägeblatt und entsorgen Sie es ordnungsgemäß.

5. Bringen Sie das neue Sägeblatt wie zuvor beschrieben an.
6. Entfernen Sie jegliches Sägemehl, das sich im Bereich der Schutzvorrichtung oder Klemmscheibe angesammelt hat. Überprüfen Sie den Zustand und die Funktion der unteren Sägeblattschutzvorrichtung wie zuvor beschrieben. Schmieren Sie diesen Bereich nicht.
7. Wählen Sie das korrekte Sägeblatt für die Anwendung aus (siehe **Sägeblätter**). Verwenden Sie immer Sägeblätter mit den richtigen Werten für Durchmesser (190 mm), Größe und Form des Zentrierlochs für die Montage auf der Sägespindel. Stellen Sie immer sicher, dass die maximal empfohlene Drehzahl (U/min) auf dem Sägeblatt mindestens der Drehzahl (U/min) der Säge entspricht.

Untere Sägeblattschutzvorrichtung



WARNUNG: Die untere Sägeblattschutzvorrichtung ist eine Sicherheitsmaßnahme, die das Risiko von schweren Verletzungen reduziert. Verwenden Sie die Säge niemals, wenn die untere Schutzvorrichtung fehlt, beschädigt oder falsch montiert ist oder nicht richtig funktioniert. Verlassen Sie sich nicht darauf, dass die untere Sägeblattschutzvorrichtung Sie unter allen Umständen schützt. Ihre Sicherheit hängt davon ab, dass Sie alle Warnungen und Vorsichtsmaßnahmen beachten und dass die Säge ordnungsgemäß funktioniert. Überprüfen Sie vor jedem Gebrauch, dass die untere Schutzvorrichtung richtig schließt, wie in „Sicherheitsanweisungen für alle Sägen“ beschrieben. Wenn die untere Sägeblattschutzvorrichtung fehlt oder nicht richtig funktioniert, lassen Sie die Säge vor der Benutzung warten. Um die Sicherheit und Zuverlässigkeit zu gewährleisten, sollten Reparaturen, Wartungsarbeiten und Einstellungen von einer autorisierten Kundendienststelle oder einer anderen qualifizierten Kundendienstorganisation durchgeführt werden, wobei immer Originalersatzteile verwendet werden müssen.

Sägeblätter



WARNUNG: Zur Reduzierung der Gefahr von Augenverletzungen immer einen Augenschutz tragen. Hartmetall ist ein hartes, aber brüchiges Material. Fremdkörper im Werkstück, beispielsweise Draht oder Nägel, können dazu führen, dass die Spitzen reißen oder brechen. Betreiben Sie die Säge nur, wenn ein angemessener Sägeblattschutz angebracht ist. Montieren Sie das Sägeblatt vor der Verwendung so, dass es sich korrekt drehen kann, und verwenden Sie immer ein sauberes, scharfes Sägeblatt.

Verwenden Sie keine Schleifscheiben oder -sägeblätter. Ein stumpfes Sägeblatt führt zu langsamen und ineffizienten Schnitten, was zur Überlastung des Sägemotors, übermäßigem Splintern und eventuell zur Erhöhung der Möglichkeit von

Rückschlägen führt. Beachten Sie die folgende Tabelle, um das richtige Ersatzsägeblatt für Ihr Sägemodell zu bestimmen.

DCS577

Sägeblatt	Durchmesser	Zähne	Anwendung
DT40270	190 mm	24	Sägen von Holz für allgemeine Zwecke
DT40271	190 mm	36	Sägen von Sperrholz

Rückschlag

Ein Rückschlag ist die plötzliche Reaktion auf ein eingeklemmtes, hängendes oder falsch ausgerichtetes Sägeblatt. Dies führt dazu, dass sich die Säge unkontrolliert nach oben und aus dem Werkstück in Richtung Benutzer herausbewegt. Falls das Sägeblatt eingeklemmt wird oder durch den Schlitz hängen bleibt, so wird das Sägeblatt festgebremst, und durch die Reaktion des Motors wird die Einheit rasch zum Benutzer zurückgeschnellt. Falls das Sägeblatt verdreht oder im Schnitt falsch ausgerichtet wird, so können sich die Zähne an der Hinterkante des Sägeblatts in die Oberfläche des Holzes graben, wodurch das Sägeblatt aus dem Schlitz „herausklettert“ und in Richtung Benutzer zurückschnellt.

Unter den folgenden Bedingungen ist ein Auftreten eines Rückschlags wahrscheinlicher.

1. UNZUREICHEND ABGESTÜTZTES WERKSTÜCK

- Ein durchhängendes oder unsachgemäß angeordnetes abgeschnittenes Stück kann dazu führen, dass das Sägeblatt sich verklemmt und dass Rückschläge auftreten (Abb. Q).
- Das Schneiden durch Material, das nur an den äußeren Enden abgestützt wird, kann zur Rückschlägen führen. Wenn das Material schwächer wird, hängt es durch, schließt die Nut und klemmt das Sägeblatt ein.
- Das Abschneiden eines freitragenden oder überhängenden Stücks Material von unten nach oben in vertikaler Richtung kann einen Rückschlag verursachen. Das herabfallende abgeschnittene Stück kann das Sägeblatt einklemmen.
- Das Abschneiden von langen schmalen Streifen (wie beim Längsschneiden) kann einen Rückschlag verursachen. Der abgeschnittene Streifen kann durchhängen oder sich verdrehen und die Nut verschließen und das Sägeblatt einklemmen.
- Das Hängenbleiben der unteren Schutzvorrichtung an einer Fläche unterhalb des zu schneidenden Materials kann die Kontrolle des Bedieners vorübergehend reduzieren. Die Säge kann teilweise aus dem Schnitt gehoben werden, dies erhöht die Möglichkeit, dass sich das Sägeblatt verdreht.

2. FALSCH EINSTELLUNG DER SCHNITTTIEFE AN DER SÄGE

- Für die effizientesten Schnitte sollte das Sägeblatt nur so weit vorstehen, dass es die Hälfte eines Zahnes freilegt, wie Abbildung E zeigt. Dadurch kann die Fußplatte das Sägeblatt abstützen und das Verdrehen und Einklemmen

im Material minimieren. Siehe Abschnitt mit dem Titel **Schnitttiefeinstellung**.

3. VERDREHEN DES SÄGEBLATTS (FALSCHAUSRICHTUNG BEIM SCHNEIDEN)

- Wenn Sie einen Knoten, einen Nagel oder einen verhärteten mit mehr Kraftaufwand durchsägen wollen, kann sich das Sägeblatt verdrehen.
- Durch den Versuch, die Säge im Schnitt zu drehen (also der Versuch, wieder auf die markierte Linie zu gelangen) kann sich das Sägeblatt verdrehen.
- Durch Übergreifen oder Betrieb der Säge mit falscher Körperhaltung (ohne Gleichgewicht kann sich das Sägeblatt verdrehen.
- Durch eine veränderte Hand- oder Körperhaltung während des Schneidens kann sich das Sägeblatt verdrehen.
- Durch das Rückwärtsbewegen der Säge, um das Sägeblatt zu befreien, kann es sich verdrehen.

4. WERKSTOFFE, DIE BESONDERE AUFMERKSAMKEIT ERFORDERN

- Nasses Holz
- Grünes Holz (frisch gefälltes oder nicht getrocknetes Material)
- Druckbehandeltes Holz (Material, das mit Konservierungsmitteln oder fäulnisverhütenden Chemikalien behandelt wurde)

5. VERWENDUNG STUMPFER ODER SCHMUTZIGER SÄGEBLÄTTER

- Durch stumpfe Sägeblätter erhöht sich die Belastung der Säge. Als Ausgleich drückt der Bediener in der Regel stärker, wodurch die Säge noch stärker belastet wird und das Verdrehen des Sägeblatts in der Nut gefördert wird. Verschlissene Sägeblätter können auch über einen unzureichenden Spielraum verfügen, was die Möglichkeit des Hängenbleibens und einer stärkeren Belastung erhöht.

6. ANHEBEN DER SÄGE BEI SCHRÄGSCHNITTEN

- Bei Schrägschnitten muss der Bediener besonders auf die richtige Sägetechnik achten – vor allem in Bezug auf die Führung der Säge. Sowohl der Winkel des Sägeblatts zur Fußplatte als auch die größere Sägeblattfläche im Material erhöhen die Möglichkeit, dass es steckenbleibt oder sich in die falsche Richtung bewegt.

7. NEUBEGINN EINES SCHNITTS, WENN DIE SÄGEBLATTZÄHNE IM MATERIAL FESTSTECKEN

- Die Säge sollte auf die volle Betriebsdrehzahl gebracht werden, bevor ein Schnitt begonnen oder neu begonnen wird, nachdem das Gerät mit dem Sägeblatt in der Nut gestoppt wurde. Andernfalls kann es zu Stillstand und Rückschlägen kommen.

Alle anderen Bedingungen, die zu Einklemmen, Feststecken, Verdrehen oder Fehlstellung des Sägeblatts führen könnten, können einen Rückschlag verursachen. Siehe die Abschnitte zu Einstellungen und Bedienung für Verfahren und Techniken, die das Auftreten von Rückschlägen verringern.

Werkstückstütze (Abb. O–Q)



WARNUNG: Es ist wichtig, das Werkstück ordnungsgemäß zu unterstützen und die Säge gut festzuhalten, um einen Kontrollverlust zu vermeiden, der zu Verletzungen führen kann. Abbildung O zeigt die richtige Handhaltung zum Abstützen der Säge. Halten Sie die Säge mit beiden Händen fest, und positionieren Sie Körper und Arme so, dass Sie Rückschlägen ggf. entgegenwirken können.

Abbildung O zeigt die korrekte Haltung beim Sägen. Achten Sie darauf, die Hände vom Schneidbereich fern zu halten. Zur Vermeidung von Rückschlägen das Brett oder Blech NAHE des Schnitts ABSTÜTZEN (Abb. P). Das Brett oder Blech NICHT weit vom Schnitt entfernt abstützen (Abb. Q).

Legen Sie das Werkstück mit der "guten" Seite—die Seite, deren Aussehen am wichtigsten ist—nach unten. Die Säge schneidet nach oben, so dass Splitter auf der Werkstückseite entstehen, die beim Sägen oben liegt.

Der Sägevorgang (Abb. O)



WARNUNG: Versuchen Sie keinesfalls, dieses Werkzeug zu verwenden, indem Sie es umgekehrt auf eine Arbeitsfläche legen und das Material auf das Werkzeug legen. Klemmen Sie das Werkstück immer sicher fest und bringen Sie das Werkzeug auf das Werkstück, wobei das Werkzeug mit beiden Händen wie in Abbildung O gezeigt gut festgehalten werden muss.

Setzen Sie den breiteren Teil der Fußplatte der Säge auf den Teil des Werkstücks, der fest abgestützt wird, und nicht auf den Teil, der nach dem Schnitt herunterfällt. Als Beispieler zeigt Abbildung O das RICHTIGE Verfahren zum Abschneiden eines Bretts. Klemmen Sie Werkstücke immer fest. Versuchen Sie nicht, kurze Stücke mit der Hand festzuhalten! Denken Sie daran, freitragendes und überhängendes Material abzustützen. Seien Sie besonders vorsichtig, wenn Sie Material von unten her sägen.

Achten Sie darauf, dass die Säge ihre volle Drehzahl erreicht hat, bevor das Sägeblatt Kontakt mit dem zu schneidenden Material bekommt. Wenn der Sägevorgang begonnen wird, wenn das Sägeblatt gegen das zu schneidende Material gedrückt oder nach vorne in einen Schlitz gedrückt wird, kann dies zu einem Rückschlag führen. Schieben Sie die Säge mit einer Geschwindigkeit vorwärts, bei der das Sägeblatt ohne Mühe schneiden kann. Härte und Festigkeit können auch im selben Werkstück variieren, und knotige oder feuchte Abschnitte können die Säge stark belasten. Drücken Sie die Säge in einem solchen Fall langsamer aber kräftig genug vorwärts, um weiter arbeiten zu können, ohne die Geschwindigkeit stark zu verringern. Das Zwingen der Säge kann zu groben Schnitten, Ungenauigkeit, Rückschlag und Überhitzung des Motors führen. Sollte Ihr Schnitt beginnen, die Schnittlinie zu verlassen, versuchen Sie nicht zu erzwingen, dass er wieder darauf zurückkehrt. Lassen Sie den Schalter los und lassen Sie das Sägeblatt zum völligen Stillstand kommen. Dann können Sie die Säge zurückziehen, neu orientieren und einen neuen Schnitt knapp innerhalb des falschen ansetzen. Ziehen Sie die Säge immer zurück, wenn Sie den Schnitt verlagern müssen. Das

Erzwingen einer Korrektur im Schnitt kann zum Stillstand der Säge führen und zu einem Rückschlag führen.

WENN DIE SÄGE ZUM STILLSTAND KOMMT, LASSEN SIE DEN AUSLÖSER LOS UND ZIEHEN SIE DIE SÄGE ZURÜCK, BIS SIE FREIKOMMT. STELLEN SIE SICHER, DASS SICH DAS SÄGEBLATT GERADE IM SCHNITT UND JENSEITS DER SCHNITTKANTE BEFINDET, BEVOR SIE NEU STARTEN.

Lassen Sie am Ende eines Schnitts den Auslöser los und lassen Sie das Sägeblatt anhalten, bevor Sie die Säge vom Werkstück heben. Wenn Sie die Säge heben, schließt sich die federgespannte Teleskop-Schutzvorrichtung automatisch unter dem Sägeblatt. Denken Sie daran, dass das Sägeblatt freiliegt, bis dies geschehen ist. Greifen Sie niemals und unter keinen Umständen unter das Werkstück. Wenn Sie die Teleskopschutzvorrichtung manuell zurückziehen müssen (wie es beim Start von Taschenschnitten erforderlich ist), verwenden Sie immer Rückzughebel.

HINWEIS: Achten Sie beim Schneiden von dünnen Streifen darauf, dass kleine abgeschnittene Teile nicht an der Innenseite der unteren Schutzvorrichtung hängenbleiben.

Längsschnitte (Abb. R, S)

Längsschnitt bedeutet, dass ein Brett der Länge nach in schmalere Streifen geschnitten wird. Die Handführung ist bei Längsschnitten schwieriger. Deshalb wird die Verwendung der DEWALT Parallelführung DW3278 oder der dualen Parallelführung DWS5100 empfohlen.

Sägen von Taschen (Abb. T)



WARNUNG: Binden Sie den Sägeblattschutz nie in angehobener Stellung fest. Bewegen Sie die Säge bei Taschenschnitten niemals rückwärts. Dadurch kann sich das Gerät von der Arbeitsfläche heben, was Verletzungen verursachen könnte.

Ein Taschenschnitt ist ein Schnitt, der in einen Boden, eine Wand oder eine andere ebene Oberfläche gemacht wird.

1. Stellen Sie die Fußplatte der Säge so ein, dass das Sägeblatt in der gewünschten Tiefe schneidet.
2. Kippen Sie die Säge nach vorne und lassen Sie das Vorderteil der Fußplatte auf dem zu schneidenden Material ruhen.
3. Ziehen Sie mit Hilfe des Rückzughebels die untere Schutzvorrichtung in eine nach oben gerichtete Position zurück. Senken Sie die Rückseite der Fußplatte ab, bis die Sägeblattzähne fast die Schnittlinie berühren.
4. Lassen Sie den Sägeblattschutz los. (Dessen Kontakt mit dem Werkstück hält ihn in seiner Position, so dass er sich beim Beginn des Schnitts frei öffnen kann.) Nehmen Sie die Hand vom Schutzhebel und halten Sie den Zusatzgriff **13** gut fest, siehe Abbildung T. Positionieren Sie Körper und Arme so, dass Sie Rückschlägen ggf. entgegenwirken können.
5. Stellen Sie vor dem Schneiden sicher, dass das Sägeblatt keinen Kontakt mit der Schnittfläche hat.
6. Starten Sie den Motor und senken Sie die Säge allmählich ab, bis ihre Fußplatte flach auf dem zu schneidenden Material liegt. Bewegen Sie die Säge entlang der Schnittlinie, bis der Schnitt fertiggestellt ist.

7. Geben Sie den Auslöser frei und lassen Sie das Sägeblatt vollständig anhalten, bevor Sie es aus dem Material zurückziehen.
8. Gehen Sie beim Beginn jedes neuen Schnitts wieder wie oben beschrieben vor.

WARTUNG

Ihr DEWALT Elektrowerkzeug wurde für langfristigen Betrieb mit minimalem Wartungsaufwand konstruiert. Ein kontinuierlicher, zufriedenstellender Betrieb hängt von der geeigneten Pflege des Elektrowerkzeugs und seiner regelmäßiger Reinigung ab.



WARNUNG: Um die Gefahr ernsthafter Verletzungen zu reduzieren, muss vor jeder Einstellung und jedem Abnehmen/Installieren von Zubehör das Werkzeug ausgeschaltet und der Akku entfernt werden. Ein unbeabsichtigtes Starten kann zu Verletzungen führen.

Das Ladegerät und der Akku können nicht gewartet werden.



Schmierung

Ihr Elektrogerät benötigt keine zusätzliche Schmierung.



Reinigung



WARNUNG: Blasen Sie mit Trockenluft immer dann Schmutz und Staub aus dem Hauptgehäuse, wenn sich Schmutz sichtbar in und um die Lüftungsschlitze ansammelt. Tragen Sie bei diesen Arbeiten zugelassenes Augenschutz und eine zugelassene Staubmaske.



WARNUNG: Verwenden Sie niemals Lösungsmittel oder andere scharfe Chemikalien für die Reinigung der nicht-metallischen Teile des Gerätes. Diese Chemikalien können das in diesen Teilen verwendete Material aufweichen. Verwenden Sie ein nur mit Wasser und einer milden Seife befeuchtetes Tuch. Achten Sie darauf, dass niemals Flüssigkeiten in das Gerät eindringen. Tauchen Sie niemals irgendein Teil des Gerätes in eine Flüssigkeit.

Optionales Zubehör



WARNUNG: Da Zubehör, das nicht von DEWALT angeboten wird, nicht mit diesem Produkt geprüft worden ist, kann die Verwendung von solchem Zubehör an diesem Gerät gefährlich sein. Um das Verletzungsrisiko zu mindern, sollte mit diesem Produkt nur von DEWALT empfohlenes Zubehör verwendet werden.

Fragen Sie Ihren Händler nach weiteren Informationen zu geeignetem Zubehör.

Umweltschutz



Separate Sammlung. Produkte und Batterien, die mit diesem Symbol gekennzeichnet sind, dürfen nicht im normalen Hausmüll entsorgt werden. Produkte und

Batterien enthalten Materialien, die zurückgewonnen oder recycelt werden können, um den Bedarf an Rohstoffen zu reduzieren. Bitte recyceln Sie elektrische Produkte und Batterien

gemäß den lokalen Bestimmungen. Weitere Informationen erhalten Sie unter www.2helpU.com.

Akku

Dieser langlebige Akku muss aufgeladen werden, wenn die Leistung nicht mehr für Arbeiten ausreicht, die bei voller Ladung leicht durchgeführt werden konnten. Am Ende des technischen Lebens ist der Akku umweltgerecht zu entsorgen:

- Entladen Sie den Akku vollständig und nehmen Sie ihn aus dem Werkzeug.
- Lithium-Ionen-Zellen sind recycelbar. Geben Sie die gebrauchten Akkus bei Ihrem Händler oder bei einer kommunalen Recycling-Sammelstelle ab. Dort werden die gesammelten Akkus recycelt oder ordnungsgemäß entsorgt.

CORDLESS HI-TORQUE CIRCULAR SAW

DCS577

Congratulations!

You have chosen a DeWALT tool. Years of experience, thorough product development and innovation make DeWALT one of the most reliable partners for professional power tool users.

Technical Data

		DCS577
Voltage	V_{DC}	54
Type		1
Battery type		Li-Ion
Blade diameter	mm	190
No load/Rated Speed	min^{-1}	5800
Bevel angle adjustment	degree	53
Maximum depth of cut	mm	65
Weight (without battery pack)	kg	5.0

Noise values and vibration values (triax vector sum) according to EN60745-2-5:

L_{PA} (emission sound pressure level)	dB(A)	84
L_{WA} (sound power level)	dB(A)	95
K (uncertainty for the given sound level)	dB(A)	3
Vibration emission value $a_{h,W} =$	m/s^2	2.5
Uncertainty K =	m/s^2	1.5

The vibration emission level given in this information sheet has been measured in accordance with a standardised test given in EN60745 and may be used to compare one tool with another. It may be used for a preliminary assessment of exposure.



WARNING: The declared vibration emission level represents the main applications of the tool. However if the tool is used for different applications, with different accessories or poorly maintained, the vibration emission may differ. This may significantly increase the exposure level over the total working period.

An estimation of the level of exposure to vibration should also take into account the times when the tool is switched off or when it is running but not actually doing the job. This may significantly reduce the exposure level over the total working period.

Identify additional safety measures to protect the operator from the effects of vibration such as: maintain the tool and the accessories, keep the hands warm, organisation of work patterns.

EC-Declaration of Conformity

Machinery Directive



Cordless Hi-Torque Circular Saw DCS577

DeWALT declares that these products described under **Technical Data** are in compliance with:

2006/42/EC, EN60745-1:2009+A11:2010, EN60745-2-5:2010.

These products also comply with Directive 2014/30/EU and 2011/65/EU. For more information, please contact DeWALT at the following address or refer to the back of the manual.

The undersigned is responsible for compilation of the technical file and makes this declaration on behalf of DeWALT.

Markus Rompel
Director Engineering
DeWALT, Richard-Klinger-Straße 11,
D-65510, Idstein, Germany
29.06.2018



WARNING: To reduce the risk of injury, read the instruction manual.

Definitions: Safety Guidelines

The definitions below describe the level of severity for each signal word. Please read the manual and pay attention to these symbols.



DANGER: Indicates an imminently hazardous situation which, if not avoided, **will** result in **death or serious injury**.



WARNING: Indicates a potentially hazardous situation which, if not avoided, **could** result in **death or serious injury**.



CAUTION: Indicates a potentially hazardous situation which, if not avoided, **may** result in **minor or moderate injury**.

NOTICE: Indicates a practice **not related to personal injury** which, if not avoided, **may** result in **property damage**.



Denotes risk of electric shock.



Denotes risk of fire.

Batteries				Chargers/Charge Times (Minutes)					
Cat #	V _{oc}	Ah	Weight (kg)	DCB107	DCB113	DCB115	DCB118	DCB132	DCB119
DCB546	18/54	6.0/2.0	1.05	270	140	90	60	90	X
DCB547	18/54	9.0/3.0	1.25	420	220	140	85	140	X
DCB181	18	1.5	0.35	70	35	22	22	22	45
DCB182	18	4.0	0.61	185	100	60	60	60	120
DCB183/B	18	2.0	0.40	90	50	30	30	30	60
DCB184/B	18	5.0	0.62	240	120	75	75	75	150
DCB185	18	1.3	0.35	60	30	22	22	22	X
DCB187	18	3.0	0.48	140	70	45	45	45	90

General Power Tool Safety Warnings



WARNING: Read all safety warnings and all instructions. Failure to follow the warnings and instructions may result in electric shock, fire and/or serious injury.

SAVE ALL WARNINGS AND INSTRUCTIONS FOR FUTURE REFERENCE

The term "power tool" in the warnings refers to your mains-operated (corded) power tool or battery-operated (cordless) power tool.

1) Work area safety

- Keep work area clean and well lit.** Cluttered or dark areas invite accidents.
- Do not operate power tools in explosive atmospheres, such as in the presence of flammable liquids, gases or dust.** Power tools create sparks which may ignite the dust or fumes.
- Keep children and bystanders away while operating a power tool.** Distractions can cause you to lose control.

2) Electrical safety

- Power tool plugs must match the outlet. Never modify the plug in any way. Do not use any adapter plugs with earthed (grounded) power tools.** Unmodified plugs and matching outlets will reduce risk of electric shock.
- Avoid body contact with earthed or grounded surfaces such as pipes, radiators, ranges and refrigerators.** There is an increased risk of electric shock if your body is earthed or grounded.
- Do not expose power tools to rain or wet conditions.** Water entering a power tool will increase the risk of electric shock.
- Do not abuse the cord. Never use the cord for carrying, pulling or unplugging the power tool. Keep cord away from heat, oil, sharp edges or moving parts.** Damaged or entangled cords increase the risk of electric shock.
- When operating a power tool outdoors, use an extension cord suitable for outdoor use.** Use of a cord suitable for outdoor use reduces the risk of electric shock.

- If operating a power tool in a damp location is unavoidable, use a residual current device (RCD) protected supply.** Use of an RCD reduces the risk of electric shock.

3) Personal safety

- Stay alert, watch what you are doing and use common sense when operating a power tool. Do not use a power tool while you are tired or under the influence of drugs, alcohol or medication.** A moment of inattention while operating power tools may result in serious personal injury.
- Use personal protective equipment. Always wear eye protection.** Protective equipment such as dust mask, non-skid safety shoes, hard hat, or hearing protection used for appropriate conditions will reduce personal injuries.
- Prevent unintentional starting. Ensure the switch is in the off position before connecting to power source and/or battery pack, picking up or carrying the tool.** Carrying power tools with your finger on the switch or energising power tools that have the switch on invites accidents.
- Remove any adjusting key or wrench before turning the power tool on.** A wrench or a key left attached to a rotating part of the power tool may result in personal injury.
- Do not overreach. Keep proper footing and balance at all times.** This enables better control of the power tool in unexpected situations.
- Dress properly. Do not wear loose clothing or jewellery. Keep your hair, clothing and gloves away from moving parts.** Loose clothes, jewellery or long hair can be caught in moving parts.
- If devices are provided for the connection of dust extraction and collection facilities, ensure these are connected and properly used.** Use of dust collection can reduce dust-related hazards.

4) Power tool use and care

- Do not force the power tool. Use the correct power tool for your application.** The correct power tool will do the job better and safer at the rate for which it was designed.

- b) **Do not use the power tool if the switch does not turn it on and off.** Any power tool that cannot be controlled with the switch is dangerous and must be repaired.
- c) **Disconnect the plug from the power source and/or the battery pack from the power tool before making any adjustments, changing accessories, or storing power tools.** Such preventive safety measures reduce the risk of starting the power tool accidentally.
- d) **Store idle power tools out of the reach of children and do not allow persons unfamiliar with the power tool or these instructions to operate the power tool.** Power tools are dangerous in the hands of untrained users.
- e) **Maintain power tools. Check for misalignment or binding of moving parts, breakage of parts and any other condition that may affect the power tool's operation. If damaged, have the power tool repaired before use.** Many accidents are caused by poorly maintained power tools.
- f) **Keep cutting tools sharp and clean.** Properly maintained cutting tools with sharp cutting edges are less likely to bind and are easier to control.
- g) **Use the power tool, accessories and tool bits etc., in accordance with these instructions taking into account the working conditions and the work to be performed.** Use of the power tool for operations different from those intended could result in a hazardous situation.

5) Battery tool use and care

- a) **Recharge only with the charger specified by the manufacturer.** A charger that is suitable for one type of battery pack may create a risk of fire when used with another battery pack.
- b) **Use power tools only with specifically designated battery packs.** Use of any other battery packs may create a risk of injury and fire.
- c) **When battery pack is not in use, keep it away from other metal objects like paper clips, coins, keys, nails, screws or other small metal objects that can make a connection from one terminal to another.** Shorting the battery terminals together may cause burns or a fire.
- d) **Under abusive conditions, liquid may be ejected from the battery; avoid contact. If contact accidentally occurs, flush with water. If liquid contacts eyes, additionally seek medical help.** Liquid ejected from the battery may cause irritation or burns.

6) Service

- a) **Have your power tool serviced by a qualified repair person using only identical replacement parts.** This will ensure that the safety of the power tool is maintained.

Safety Instructions for All Saws

Cutting Procedures



DANGER:

- a) **Keep hands away from cutting area and the blade. Keep your second hand on auxiliary handle or motor housing.** If both hands are holding the saw, they cannot be cut by the blade.
- b) **Do not reach underneath the workpiece.** The guard cannot protect you from the blade below the workpiece.
- c) **Adjust the cutting depth to the thickness of the workpiece.** Less than a full tooth of the blade teeth should be visible below the workpiece.
- d) **Never hold piece being cut in your hands or across your leg. Secure the workpiece to a stable platform.** It is important to support the work properly to minimise body exposure, blade binding, or loss of control.
- e) **Hold the power tool by insulated gripping surfaces only, when performing an operation where the cutting tool may contact hidden wiring or its own cord.** Contact with a "live" wire will also make exposed metal parts of the power tool "live" and could give the operator an electric shock.
- f) **When ripping always use a rip fence or straight edge guide.** This improves the accuracy of cut and reduces the chance of blade binding.
- g) **Always use blades with correct size and shape (diamond versus round) of arbour holes.** Blades that do not match the mounting hardware of the saw will run eccentrically, causing loss of control.
- h) **Never use damaged or incorrect blade washers or bolt.** The blade washers and bolt were specially designed for your saw, for optimum performance and safety of operation.

Further Safety Instructions for All Saws

Kickback Causes and Related Warnings

- Kickback is a sudden reaction to a pinched, bound or misaligned saw blade, causing an uncontrolled saw to lift up and out of the workpiece toward the operator.
 - When the blade is pinched or bound tightly by the kerf closing down, the blade stalls and the motor reaction drives the unit rapidly back toward the operator.
 - If the blade becomes twisted or misaligned in the cut, the teeth at the back edge of the blade can dig into the top surface of the wood causing the blade to climb out of the kerf and jump back toward the operator.

Kickback is the result of saw misuse and/or incorrect operating procedures or conditions and can be avoided by taking proper precautions as given below:

- a) **Maintain a firm grip with both hands on the saw and position your arms to resist kickback forces. Position your body to either side of the blade, but not in line with the blade.** Kickback could cause the saw to jump

backwards, but kickback forces can be controlled by the operator, if proper precautions are taken.

- b) **When blade is binding, or when interrupting a cut for any reason, release the trigger and hold the saw motionless in the material until the blade comes to a complete stop. Never attempt to remove the saw from the work or pull the saw backward while the blade is in motion or kickback may occur.** Investigate and take corrective actions to eliminate the cause of blade binding.
- c) **When restarting a saw in the workpiece, centre the saw blade in the kerf and check that saw teeth are not engaged into the material.** If saw blade is binding, it may walk up or kickback from the workpiece as the saw is restarted.
- d) **Support large panels to minimise the risk of blade pinching and kickback. Large panels tend to sag under their own weight.** Supports must be placed under the panel on both sides, near the line of cut and near the edge of the panel.
- e) **Do not use dull or damaged blades.** Unsharpened or improperly set blades produce narrow kerf causing excessive friction, blade binding and kickback.
- f) **Blade depth and bevel adjusting locking levers must be tight and secure before making cut.** If blade adjustment shifts while cutting, it may cause binding and kickback.
- g) **Use extra caution when sawing into existing walls or other blind areas.** The protruding blade may cut objects that can cause kickback.

Lower Guard Function

- a) **Check lower guard for proper closing before each use. Do not operate the saw if lower guard does not move freely and close instantly. Never clamp or tie the lower guard into the open position. If saw is accidentally dropped, lower guard may be bent.** Raise the lower guard with the retracting handle and make sure it moves freely and does not touch the blade or any other part, in all angles and depths of cut.
- b) **Check the operation of the lower guard spring. If the guard and the spring are not operating properly, they must be serviced before use.** Lower guard may operate sluggishly due to damaged parts, gummy deposits, or a build-up of debris.
- c) **Lower guard should be retracted manually only for special cuts such as "plunge cuts" and "compound cuts."** Raise lower guard by retracting handle and as soon as blade enters the material, the lower guard must be released. For all other sawing, the lower guard should operate automatically.
- d) **Always observe that the lower guard is covering the blade before placing saw down on bench or floor. An unprotected, coasting blade will cause the saw to walk backwards, cutting whatever is in its path. Be aware of the time it takes for the blade to stop after switch is released.**

Additional Specific Safety Instructions for Circular Saws



WARNING: Do not allow familiarity (gained from frequent use of your saw) to replace safety rules. Always remember that a careless fraction of a second is sufficient to inflict severe injury.

- **Use clamps or another practical way to secure and support the workpiece to a stable platform.** Holding the work by hand or against your body leaves it unstable and may lead to loss of control.
- **Keep your body positioned to either side of the blade, but not in line with the saw blade.** KICKBACK could cause the saw to jump backwards (see **Kickback Causes and Related Warnings and Kickback**).
- **Avoid cutting nails. Inspect for and remove all nails from lumber before cutting.**
- **Always make sure nothing interferes with the movement of the lower blade guard.**
- **Install the dust extraction port onto the saw before use.**
- **Accessories must be rated for at least the speed recommended on the tool warning label.** Wheels and other accessories running over rated speed can fly apart and cause injury. Accessory ratings must always be above tool speed as shown on tool nameplate.
- Always make sure the saw is clean before using.
- Stop using this saw and have it properly serviced if any unusual noise or abnormal operation occurs.
- Always be sure all components are mounted properly and securely before using tool.
- Always handle the saw blade with care when mounting or removing it or when removing the diamond knockout.
- Always wait until the motor has reached full speed before starting a cut.
- Always keep handles dry, clean and free of oil and grease. Hold the tool firmly with both hands when in use.
- Always be alert at all times, especially during repetitive, monotonous operations. Always be sure of position of your hands relative to the blade.
- Stay clear of end pieces that may fall after cutting off. They may be hot, sharp and/or heavy. Serious personal injury may result.

Residual Risks

In spite of the application of the relevant safety regulations and the implementation of safety devices, certain residual risks cannot be avoided. These are:

- Impairment of hearing.
- Risk of personal injury due to flying particles.
- Risk of burns due to accessories becoming hot during operation.
- Risk of personal injury due to prolonged use.

Electrical Safety

The electric motor has been designed for one voltage only. Always check that the battery pack voltage corresponds to the voltage on the rating plate. Also make sure that the voltage of your charger corresponds to that of your mains.



Your DEWALT charger is double insulated in accordance with EN60335; therefore no earth wire is required.

If the supply cord is damaged, it must be replaced by a specially prepared cord available through the DEWALT service organisation.

Mains Plug Replacement (U.K. & Ireland Only)

If a new mains plug needs to be fitted:

- Safely dispose of the old plug.
- Connect the brown lead to the live terminal in the plug.
- Connect the blue lead to the neutral terminal.



WARNING: No connection is to be made to the earth terminal.

Follow the fitting instructions supplied with good quality plugs. Recommended fuse: 3 A.

Using an Extension Cable

An extension cord should not be used unless absolutely necessary. Use an approved extension cable suitable for the power input of your charger (see **Technical Data**). The minimum conductor size is 1 mm²; the maximum length is 30 m.

When using a cable reel, always unwind the cable completely.

SAVE THESE INSTRUCTIONS

Chargers

DEWALT chargers require no adjustment and are designed to be as easy as possible to operate.

Important Safety Instructions for All Battery Chargers

SAVE THESE INSTRUCTIONS: This manual contains important safety and operating instructions for compatible battery chargers (refer to **Technical Data**).

- Before using charger, read all instructions and cautionary markings on charger, battery pack, and product using battery pack.



WARNING: Shock hazard. Do not allow any liquid to get inside charger. Electric shock may result.



WARNING: We recommend the use of a residual current device with a residual current rating of 30mA or less.



CAUTION: Burn hazard. To reduce the risk of injury, charge only DEWALT rechargeable batteries. Other types of batteries may burst causing personal injury and damage.



CAUTION: Children should be supervised to ensure that they do not play with the appliance.

NOTICE: Under certain conditions, with the charger plugged into the power supply, the exposed charging contacts inside the charger can be shorted by foreign

material. Foreign materials of a conductive nature such as, but not limited to, steel wool, aluminium foil or any buildup of metallic particles should be kept away from charger cavities. Always unplug the charger from the power supply when there is no battery pack in the cavity. Unplug charger before attempting to clean

- **DO NOT attempt to charge the battery pack with any chargers other than the ones in this manual.** The charger and battery pack are specifically designed to work together.
- **These chargers are not intended for any uses other than charging DEWALT rechargeable batteries.** Any other uses may result in risk of fire, electric shock or electrocution.
- **Do not expose charger to rain or snow.**
- **Pull by plug rather than cord when disconnecting charger.** This will reduce risk of damage to electric plug and cord.
- **Make sure that cord is located so that it will not be stepped on, tripped over, or otherwise subjected to damage or stress.**
- **Do not use an extension cord unless it is absolutely necessary.** Use of improper extension cord could result in risk of fire, electric shock, or electrocution.
- **Do not place any object on top of charger or place the charger on a soft surface that might block the ventilation slots and result in excessive internal heat.** Place the charger in a position away from any heat source. The charger is ventilated through slots in the top and the bottom of the housing.
- **Do not operate charger with damaged cord or plug—** have them replaced immediately.
- **Do not operate charger if it has received a sharp blow, been dropped, or otherwise damaged in any way.** Take it to an authorised service centre.
- **Do not disassemble charger; take it to an authorised service centre when service or repair is required.** Incorrect reassembly may result in a risk of electric shock, electrocution or fire.
- In case of damaged power supply cord the supply cord must be replaced immediately by the manufacturer, its service agent or similar qualified person to prevent any hazard.
- **Disconnect the charger from the outlet before attempting any cleaning. This will reduce the risk of electric shock.** Removing the battery pack will not reduce this risk.
- **NEVER** attempt to connect two chargers together.
- **The charger is designed to operate on standard 230V household electrical power. Do not attempt to use it on any other voltage.** This does not apply to the vehicular charger.

Charging a Battery (Fig. B)

1. Plug the charger into an appropriate outlet before inserting battery pack.
2. Insert the battery pack **(15)** into the charger, making sure the battery pack is fully seated in the charger. The red (charging)









light will blink repeatedly indicating that the charging process has started.

- The completion of charge will be indicated by the red light remaining ON continuously. The battery pack is fully charged and may be used at this time or left in the charger. To remove the battery pack from the charger, push the battery release button **14** on the battery pack.

NOTE: To ensure maximum performance and life of lithium-ion battery packs, charge the battery pack fully before first use.

Charger Operation

Refer to the indicators below for the charge status of the battery pack.

Charge Indicators	
	Charging  
	Fully Charged  
	Hot/Cold Pack Delay*  

*The red light will continue to blink, but a yellow indicator light will be illuminated during this operation. Once the battery pack has reached an appropriate temperature, the yellow light will turn off and the charger will resume the charging procedure.

The compatible charger(s) will not charge a faulty battery pack. The charger will indicate faulty battery by refusing to light.

NOTE: This could also mean a problem with a charger.

If the charger indicates a problem, take the charger and battery pack to be tested at an authorised service centre.

Hot/Cold Pack Delay

When the charger detects a battery pack that is too hot or too cold, it automatically starts a Hot/Cold Pack Delay, suspending charging until the battery pack has reached an appropriate temperature. The charger then automatically switches to the pack charging mode. This feature ensures maximum battery pack life.

A cold battery pack will charge at a slower rate than a warm battery pack. The battery pack will charge at that slower rate throughout the entire charging cycle and will not return to maximum charge rate even if the battery pack warms.

The DCB118 charger is equipped with an internal fan designed to cool the battery pack. The fan will turn on automatically when the battery pack needs to be cooled. Never operate the charger if the fan does not operate properly or if ventilation slots are blocked. Do not permit foreign objects to enter the interior of the charger.

Electronic Protection System

XR Li-Ion tools are designed with an Electronic Protection System that will protect the battery pack against overloading, overheating or deep discharge.

The tool will automatically turn off if the Electronic Protection System engages. If this occurs, place the lithium-ion battery pack on the charger until it is fully charged.

Wall Mounting

These chargers are designed to be wall mountable or to sit upright on a table or work surface. If wall mounting, locate the charger within reach of an electrical outlet, and away from a corner or other obstructions which may impede air flow. Use the back of the charger as a template for the location of the mounting screws on the wall. Mount the charger securely using drywall screws (purchased separately) at least 25.4 mm long with a screw head diameter of 7–9 mm, screwed into wood to an optimal depth leaving approximately 5.5 mm of the screw exposed. Align the slots on the back of the charger with the exposed screws and fully engage them in the slots.

Charger Cleaning Instructions



WARNING: Shock hazard. Disconnect the charger from the AC outlet before cleaning. Dirt and grease may be removed from the exterior of the charger using a cloth or soft non-metallic brush. Do not use water or any cleaning solutions. Never let any liquid get inside the tool; never immerse any part of the tool into a liquid.

Battery Packs

Important Safety Instructions for All Battery Packs

When ordering replacement battery packs, be sure to include catalogue number and voltage.

The battery pack is not fully charged out of the carton. Before using the battery pack and charger, read the safety instructions below. Then follow charging procedures outlined.

READ ALL INSTRUCTIONS

- **Do not charge or use battery in explosive atmospheres, such as in the presence of flammable liquids, gases or dust.** Inserting or removing the battery from the charger may ignite the dust or fumes.
- **Never force battery pack into charger. Do not modify battery pack in any way to fit into a non-compatible charger as battery pack may rupture causing serious personal injury.**
- Charge the battery packs only in DEWALT chargers.
- **DO NOT splash or immerse in water or other liquids.**
- **Do not store or use the tool and battery pack in locations where the temperature may reach or exceed 40 °C (104 °F) (such as outside sheds or metal buildings in summer).**
- **Do not incinerate the battery pack even if it is severely damaged or is completely worn out.** The battery pack can explode in a fire. Toxic fumes and materials are created when lithium-ion battery packs are burned.
- **If battery contents come into contact with the skin, immediately wash area with mild soap and water.** If battery liquid gets into the eye, rinse water over the open eye for 15 minutes or until irritation ceases. If medical attention is needed, the battery electrolyte is composed of a mixture of liquid organic carbonates and lithium salts.

- **Contents of opened battery cells may cause respiratory irritation.** Provide fresh air. If symptoms persists, seek medical attention.

 **WARNING:** Burn hazard. Battery liquid may be flammable if exposed to spark or flame.

 **WARNING:** Never attempt to open the battery pack for any reason. If battery pack case is cracked or damaged, do not insert into charger. Do not crush, drop or damage battery pack. Do not use a battery pack or charger that has received a sharp blow, been dropped, run over or damaged in any way (i.e., pierced with a nail, hit with a hammer, stepped on). Electric shock or electrocution may result. Damaged battery packs should be returned to service centre for recycling.

 **WARNING:** Fire hazard. Do not store or carry the battery pack so that metal objects can contact exposed battery terminals. For example, do not place the battery pack in aprons, pockets, tool boxes, product kit boxes, drawers, etc., with loose nails, screws, keys, etc.

 **CAUTION:** When not in use, place tool on its side on a stable surface where it will not cause a tripping or falling hazard. Some tools with large battery packs will stand upright on the battery pack but may be easily knocked over.

Transportation

 **WARNING:** Fire hazard. Transporting batteries can possibly cause fire if the battery terminals inadvertently come in contact with conductive materials. When transporting batteries, make sure that the battery terminals are protected and well insulated from materials that could contact them and cause a short circuit.

DEWALT batteries comply with all applicable shipping regulations as prescribed by industry and legal standards which include UN Recommendations on the Transport of Dangerous Goods; International Air Transport Association (IATA) Dangerous Goods Regulations, International Maritime Dangerous Goods (IMDG) Regulations, and the European Agreement Concerning The International Carriage of Dangerous Goods by Road (ADR). Lithium-ion cells and batteries have been tested to section 38.3 of the UN Recommendations on the Transport of Dangerous Goods Manual of Tests and Criteria.

In most instances, shipping a DEWALT battery pack will be excepted from being classified as a fully regulated Class 9 Hazardous Material. In general, only shipments containing a lithium-ion battery with an energy rating greater than 100 Watt Hours (Wh) will require being shipped as fully regulated Class 9. All lithium-ion batteries have the Watt Hour rating marked on the pack. Furthermore, due to regulation complexities, DEWALT does not recommend air shipping lithium-ion battery packs alone regardless of Watt Hour rating. Shipments of tools with batteries (combo kits) can be air shipped as excepted if the Watt Hour rating of the battery pack is no greater than 100 Whr. Regardless of whether a shipment is considered excepted or fully regulated, it is the shipper's responsibility to consult the latest regulations for packaging, labeling/markings and documentation requirements.

The information provided in this section of the manual is provided in good faith and believed to be accurate at the time the document was created. However, no warranty, expressed or implied, is given. It is the buyer's responsibility to ensure that its activities comply with the applicable regulations.

Transporting the FLEXVOLT™ Battery

The DEWALT FLEXVOLT™ battery has two modes: **Use** and **Transport**.

Use Mode: When the FLEXVOLT™ battery stands alone or is in a DEWALT 18V product, it will operate as an 18V battery. When the FLEXVOLT™ battery is in a 54V or a 108V (two 54V batteries) product, it will operate as a 54V battery.

Transport Mode: When the cap is attached to the FLEXVOLT™ battery, the battery is in Transport mode. Keep the cap for shipping.

When in Transport mode, strings of cells are electrically disconnected within the pack resulting in 3 batteries with a lower Watt hour (Wh) rating as compared to 1 battery with a higher Watt hour rating. This increased quantity of 3 batteries with the lower Watt hour rating can exempt the pack from certain shipping regulations that are imposed upon the higher Watt hour batteries.

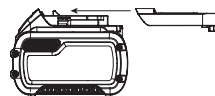

For example, the Transport Wh rating might indicate

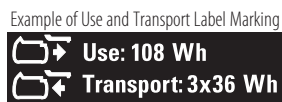

3 x 36 Wh, meaning 3 batteries of 36 Wh each.

The Use Wh rating might indicate 108 Wh (1 battery implied).

Storage Recommendations

1. The best storage place is one that is cool and dry away from direct sunlight and excess heat or cold. For optimum battery performance and life, store battery packs at room temperature when not in use.
2. For long storage, it is recommended to store a fully charged battery pack in a cool, dry place out of the charger for optimal results.

NOTE: Battery packs should not be stored completely depleted of charge. The battery pack will need to be recharged before use.

Labels on Charger and Battery Pack

In addition to the pictographs used in this manual, the labels on the charger and the battery pack may show the following pictographs:



Read instruction manual before use.



See **Technical Data** for charging time.



Do not probe with conductive objects.



Do not charge damaged battery packs.



Do not expose to water.



Have defective cords replaced immediately.



Charge only between 4 °C and 40 °C.



Only for indoor use.



Discard the battery pack with due care for the environment.

LI-ION



Charge DeWALT battery packs only with designated DeWALT chargers. Charging battery packs other than the designated DeWALT batteries with a DeWALT charger may make them burst or lead to other dangerous situations.



Do not incinerate the battery pack.



USE (without transport cap). Example: Wh rating indicates 108 Wh (1 battery with 108 Wh).



TRANSPORT (with built-in transport cap). Example: Wh rating indicates 3 x 36 Wh (3 batteries of 36 Wh).

Battery Type

The DCS577 operates on an 54 volt battery pack.

These battery packs may be used: DCB546, DCB547. Refer to **Technical Data** for more information.

Package Contents

The package contains:

- 1 Hi-torque circular saw
- 1 Circular saw blade
- 1 Blade wrench
- 1 Dust extraction port
- 2 Dust port screws
- 1 Li-Ion battery pack (C1, D1, L1, M1, P1, S1, T1, X1 models)
- 2 Li-Ion battery packs (C2, D2, L2, M2, P2, S2, T2, X2 models)
- 3 Li-Ion battery packs (C3, D3, L3, M3, P3, S3, T3, X3 models)
- 1 Instruction manual

NOTE: Battery packs, chargers and kitboxes are not included with N models. Battery packs and chargers are not included with NT models. B models include Bluetooth® battery packs.

NOTE: The Bluetooth® word mark and logos are registered trademarks owned by the Bluetooth®, SIG, Inc. and any use of such marks by DeWALT is under license. Other trademarks and trade names are those of their respective owners.

- Check for damage to the tool, parts or accessories which may have occurred during transport.
- Take the time to thoroughly read and understand this manual prior to operation.

Markings on Tool

The following pictograms are shown on the tool:



Read instruction manual before use.



Wear ear protection.



Wear eye protection.

Date Code Position (Fig. A)

The date code **22**, which also includes the year of manufacture, is printed into the housing.

Example:

2018 XX XX

Year of Manufacture

Description (Fig. A)



WARNING: Never modify the power tool or any part of it. Damage or personal injury could result.

- | | |
|--------------------------------------|---------------------------|
| 1 Trigger switch lock off button | 11 Spindle lock button |
| 2 Trigger switch | 12 Main handle |
| 3 Depth adjustment locking lever | 13 Auxiliary handle |
| 4 Lower blade guard retracting lever | 14 Battery release button |
| 5 Foot plate | 15 Battery |
| 6 Lower blade guard | 16 Coarse adjustment |
| 7 0° Kerf indicator | 17 Fine adjustment |
| 8 45° Kerf indicator | 18 Kerf indicators |
| 9 Bevel adjustment lever | 19 Blade clamping screw |
| 10 Angle quadrant | 20 Dust extraction port |
| | 21 Wrench |
| | 22 Date code |

Intended Use

These heavy-duty circular saws are designed for professional wood cutting applications. **DO NOT** use water feed attachments with this saw. **DO NOT** use abrasive wheels or blades.

DO NOT use under wet conditions or in the presence of flammable liquids or gases.

These heavy-duty saws are professional power tools.

DO NOT cut metal, masonry, glass, masonry-type planking, cement board, tile or plastic with this saw.

DO NOT let children come into contact with the tool. Supervision is required when inexperienced operators use this tool.

- **Young children and the infirm.** This appliance is not intended for use by young children or infirm persons without supervision.
- This product is not intended for use by persons (including children) suffering from diminished physical, sensory or mental abilities; lack of experience, knowledge or skills

unless they are supervised by a person responsible for their safety. Children should never be left alone with this product.

Saw Hook (Fig. C)



WARNING: To reduce the risk of serious personal injury, Do not use the saw with the saw hook rotated below the foot plate.



WARNING: To reduce the risk of injury from the saw falling on operators or bystanders, make sure the saw is supported securely when using the hook to hang the saw from a rafter, joist or other elevated support.

Your saw has a convenient saw hook **23** that allows the saw to hang from a joist, rafter, or other suitable, stable structure. The saw hook folds flat against the tool body when not in use.

To use the saw hook, push down on the hook to rotate it away from the handle until it latches into position.

To return the saw hook to its stored position, pull the hook up until it latches against the tool body.

ASSEMBLY AND ADJUSTMENTS



WARNING: To reduce the risk of serious personal injury, turn tool off and disconnect battery pack before making any adjustments or removing/ installing attachments or accessories. An accidental start-up can cause injury.



WARNING: Use only DEWALT battery packs and chargers.

Inserting and Removing the Battery Pack from the Tool (Fig. B)

NOTE: Make sure your battery pack **15** is fully charged.

To Install the Battery Pack into the Tool

1. Align the battery pack **15** with the rails inside the tool (Fig. B).
2. Slide it in until the battery pack is firmly seated in the tool and ensure that you hear the lock snap into place.

To Remove the Battery Pack from the Tool

1. Press the release button **14** and firmly pull the battery pack out of the tool.
2. Insert battery pack into the charger as described in the charger section of this manual.

Fuel Gauge Battery Packs (Fig. B)

Some DEWALT battery packs include a fuel gauge which consists of three green LED lights that indicate the level of charge remaining in the battery pack.

To actuate the fuel gauge, press and hold the fuel gauge button. A combination of the three green LED lights will illuminate designating the level of charge left. When the level of charge in the battery is below the usable limit, the fuel gauge will not illuminate and the battery will need to be recharged.

NOTE: The fuel gauge is only an indication of the charge left on the battery pack. It does not indicate tool functionality and is subject to variation based on product components, temperature and end-user application.

Cutting Depth Adjustment (Fig. A, D, E)

1. Hold the saw firmly. Lift the depth adjustment locking lever **3** to move foot plate to obtain the desired depth of cut.
2. Lower the depth adjustment locking lever and tighten securely to lock the depth of cut before operating saw.

The length of cut markings on the side of the foot plate are accurate at full depth of cut only. Setting the saw at the proper cutting depth keeps blade friction to a minimum, removes sawdust from between the blade teeth, results in cooler, faster sawing and reduces the chance of kickback.

For the most efficient cutting action, set the depth adjustment so that half of a blade tooth will project below the material to be cut (refer to Figure E). This distance is from the tip of the tooth **31** to the bottom of the gullet **32** (refer to inset of Figure E). This keeps blade friction at a minimum, removes sawdust from the cut, results in cooler, faster sawing and reduces the chance of kickback. A method for checking for correct cutting depth is shown in Figure E. Lay a piece of the material you plan to cut along the side of the blade, as shown, and observe how much tooth projects beyond the material.

Mounting the Dust Extraction Port (Fig. U, V)



WARNING: The dust extraction port must be installed onto the saw before use.



WARNING: Risk of dust inhalation. To reduce the risk of personal injury, ALWAYS wear an approved dust mask.

1. Align the dust extraction port **20** over upper blade guard **34** as shown.
2. Insert the two dust port screws **37** through the dust port holes **36** and into the upper blade guard holes **35** as show in Figure A and tighten securely.

The dust extraction adaptor allows you to connect the tool to an external dust extractor, either using the AirLock™ system (DWV9000-XJ), or a standard 35 mm dust extractor fitment (Fig. V).



WARNING: ALWAYS use a vacuum extractor designed in compliance with the applicable directives regarding dust emission when sawing wood. Vacuum hoses of most common vacuum cleaners will fit directly into the dust extraction outlet.

Bevel Angle Adjustment (Fig. A, F)

The full range of the bevel adjustment is from 0° to 53°.

Detents are located at 22.5° and 45°. The angle quadrant is graduated in increments of 1°. On the front of the saw is a bevel angle adjustment mechanism which consists of a calibrated angle quadrant **10** and a bevel adjustment lever **9**. The angle quadrant allows for coarse adjustment **16** or fine adjustment **17** to achieve better accuracy in cutting.

To Set the Saw for a Bevel Cut

1. Lift the bevel adjustment lever **9** and tilt foot plate to the desired angle by aligning the pointer with the desired angle mark.

2. Push the bevel adjustment lever down and tighten securely to lock the angle.

Base Plate Adjustment (Fig. F, G)

Your base plate has been factory set to assure that the blade is perpendicular to the base plate. If after extended use you need to re-align the blade, follow the directions below:

Adjusting for 90 Degree Cuts

1. Return the saw to 0 degrees bevel.
2. Place the saw on its side, and retract the lower guard.
3. Set the depth of cut to 51 mm.
4. Loosen the bevel adjustment lever (Fig. F, 9). Place a square against the blade and the base plate as shown in Figure G.
5. Using a hex key (21, Fig. A), turn the set screw (25, Fig. G) on the underside of the base plate until the blade and the base plate are both in flush contact with the square. Retighten the bevel adjustment lever.

Adjusting Bevel Adjustment Lever (Fig. F)

It may be desirable to adjust the bevel adjustment lever 9. It may loosen in time and hit the base plate before tightening.

To tighten the lever:

1. Hold the bevel adjustment lever 9 and loosen the bevel adjustment lever locknut (24, Fig. F).
2. Adjust the bevel adjustment lever by rotating it in the desired direction about 1/8 of a revolution.
3. Retighten nut.

Kerf Indicator (Fig. H)

The front of the saw foot plate 5 has a 0° kerf indicator 7 and a 45° kerf indicator 8 for vertical and bevel cutting. The kerf indicators enable you to guide the saw along the cutting lines penciled on the workpiece.

The indicator aligns with the left (outer) side of the saw blade. The moving blade making the slot or "kerf" cut falls to the right of the indicator. Position the saw along the penciled cutting line so that the kerf falls into the waste or surplus material. Marking indicators on the front of the foot plate are at 13 mm intervals for additional cutting guides.

Kerf indicators 18 are also located on the inside of the foot plate to keep the saw square when cutting.

Cut Length Indicator (Fig. I)

The markings on the side of the foot plate 5 show the length of the slot being cut into the material at the full depth of the cut. The markings are in increments of 3.2 mm.

DEWALT Bluetooth® Tool Tag Ready (Fig. J)

Optional Accessory



WARNING: Read instruction manual for the DEWALT Bluetooth® Tool Tag.



WARNING: Turn tool off and disconnect battery pack before installing the DEWALT Bluetooth® Tool Tag.



WARNING: When installing or replacing the DEWALT Bluetooth® Tool Tag, use only the screws provided. Be sure to securely tighten the screws.

Your tool comes with mounting holes 33 and fasteners for installing a DEWALT Bluetooth® Tool Tag (DCE041). You will need a T15 bit tip to install the tag. The DEWALT Tool Tag is designed for tracking and locating professional power tools, equipment, and machines using the DEWALT Tool Connect™ app. For proper installation of the DEWALT Tool Tag refer to the DEWALT Tool Tag manual. To learn more visit: www.dewalt.com/en-us/jobsite-solutions/tool-connect

OPERATION

Instructions for Use



WARNING: Always observe the safety instructions and applicable regulations.



WARNING: To reduce the risk of serious personal injury, turn tool off and disconnect battery pack before making any adjustments or removing/installing attachments or accessories. An accidental start-up can cause injury.

IMPORTANT: Always make sure the depth adjustment locking lever is in the down position before operating saw.

Proper Hand Position (Fig. K)



WARNING: To reduce the risk of serious personal injury, ALWAYS use proper hand position as shown.



WARNING: To reduce the risk of serious personal injury, ALWAYS hold securely in anticipation of a sudden reaction.

Proper hand position requires one hand on the main handle 12, with the other hand on the auxiliary handle 13. Note that hands are kept away from cutting area.

Trigger Switch (Fig. A)



WARNING: To reduce the risk of serious personal injury, hold saw with both hands when starting the saw to avoid kickback.

Press the trigger switch 2 to turn the tool on. Release the trigger switch to turn the tool off.

NOTE: This tool has no provision to lock the trigger in the on position and should never be locked on by any other means.

Changing Blades (Fig. A, L)

IMPORTANT: Most replacement blades come with a round arbor centre opening which must be knocked out so a diamond-shaped arbor centre is exposed. Only blades with a diamond-shaped arbor centre can be used on this saw.

NOTICE: Never install a blade without removing the knockout. Lack of blade engagement will cause the blade to come into contact with other parts of the saw causing tool damage.

To Remove Knockout



WARNING: ALWAYS use eye protection. All users and bystanders must wear eye protection that conforms to ANSI Z87.1.



WARNING: Make sure that bevel adjusting locking lever is tight and secure after using it to remove knockout. If blade adjustment shifts while cutting it may cause binding and kickback.

Place the round centre hole of the blade into the notch **25** on the top of the bevel adjustment lever **9**. Grasping the saw and blade firmly, pull until the knockout pops out. The diamond-shaped arbor centre is now exposed.

To Install the Blade (Fig. A, M, N)

1. Loosen and remove the blade clamping screw **19** with the wrench **21** provided, by turning it clockwise as indicated by the arrow on the outer clamp washer **27**.

2. Remove outer clamp washer **27**.

3. Using the lower blade guard retracting lever **4**, retract the lower blade guard **6**.

IMPORTANT: When retracting the lower blade guard to install the blade, check the condition and operation of the lower blade guard to assure that it is working properly. Make sure it moves freely and does not touch the blade, foot plate or any other part, in all angles and depths of cut.

4. Place blade **28** on saw spindle **29** against the inner clamp washer **30**, making sure that the blade will rotate in the proper direction (the direction of the rotation arrow on the saw blade and the teeth must point in the same direction as the direction of rotation arrow on the lower blade guard).

IMPORTANT: Always ensure the diamond-shaped arbor centre of the blade aligns with the raised diamond-shaped arbor centre on the outer clamp washer.

NOTE: Do not assume that the printing on the saw blade will always be facing you when properly installed.

5. Place outer clamp washer **27** on saw spindle **29** with the large flat surface against the blade and the wording on the outer clamp washer facing you as shown in Figure N.

6. Thread the blade clamping screw **19** into saw spindle by hand (screw has left-hand threads and must be turned counterclockwise to tighten).

7. Slowly release the lower blade guard retracting lever **4**.

8. Depress the spindle lock button **11** while turning the saw spindle with the blade wrench provided until the blade lock engages and the blade stops rotating. Using the blade wrench, firmly tighten blade clamping screw.

NOTICE: Never engage the blade lock while saw is running, or engage in an effort to stop the tool. Never turn the saw on while the blade lock is engaged. Serious damage to your saw will result.

To Replace the Blade (Fig. A, N)

1. Depress the spindle lock button **11** while turning the saw spindle with the blade wrench provided until the blade lock engages and the blade stops rotating.

2. With the blade wrench provided **21**, loosen the blade clamping screw **19** by turning it clockwise as indicated by the arrow on the outer clamp washer **27**.

3. Remove the outer clamp washer **27**.

4. Using the lower blade guard retracting lever **4**, retract the lower blade guard. Remove used blade and properly discard.

5. Install new blade as previously described.

6. Clean any sawdust that may have accumulated in the guard or clamp washer area. Check the condition and operation of the lower blade guard as previously outlined. Do not lubricate this area.

7. Select the proper blade for the application (refer to **Blades**). Always use blades that are the correct size (190 mm diameter) with the proper size and shape centre hole for mounting on the saw spindle. Always assure that the maximum recommended speed (rpm) on the saw blade meets or exceeds the speed (rpm) of the saw.

Lower Blade Guard



WARNING: The lower blade guard is a safety feature which reduces the risk of serious personal injury. Never use the saw if the lower guard is missing, damaged, misassembled or not working properly. Do not rely on the lower blade guard to protect you under all circumstances. Your safety depends on following all warnings and precautions as well as proper operation of the saw. Check lower guard for proper closing before each use as outlined in Safety Instructions for All Saws. If the lower blade guard is missing or not working properly, have the saw serviced before using. To assure product safety and reliability, repair, maintenance and adjustment should be performed by an authorised service centre or other qualified service organisation, always using identical replacement parts.

Blades



WARNING: To minimise the risk of eye injury, always use eye protection. Carbide is a hard but brittle material. Foreign objects in the workpiece such as wire or nails can cause tips to crack or break. Only operate saw when proper saw blade guard is in place. Mount blade securely in proper rotation before using, and always use a clean, sharp blade.

Do not use abrasive wheels or blades. A dull blade will cause slow, inefficient cutting resulting in overload to the saw motor, excessive splintering and could increase the possibility of kickback. Please refer to the following table to determine the correct size replacement blade for your model saw.

DCS577

Blade	Diameter	Teeth	Application
DT40270	190 mm	24	General purpose wood cutting
DT40271	190 mm	36	Plywood cutting

Kickback

Kickback is a sudden reaction to a pinched, bound or misaligned saw blade, causing an uncontrolled saw to lift up and out of the workpiece toward the operator. When the blade is pinched or

bound tightly by the kerf closing down, the blade stalls and the motor reaction drives the unit rapidly back toward the operator. If the blade becomes twisted or misaligned in the cut, the teeth at the back edge of the blade can dig into the top surface of the wood causing the blade to climb out of the kerf and jump back toward the operator.

Kickback is more likely to occur when any of the following conditions exist.

1. IMPROPER WORKPIECE SUPPORT

- Sagging or improper lifting of the cut off piece can cause pinching of the blade and lead to kickback (Fig. Q).
- Cutting through material supported at the outer ends only can cause kickback. As the material weakens it sags, closing down the kerf and pinching the blade.
- Cutting off a cantilevered or overhanging piece of material from the bottom up in a vertical direction can cause kickback. The falling cut off piece can pinch the blade.
- Cutting off long narrow strips (as in ripping) can cause kickback. The cut off strip can sag or twist closing the kerf and pinching the blade.
- Snagging the lower guard on a surface below the material being cut momentarily reduces operator control. The saw can lift partially out of the cut increasing the chance of blade twist.

2. IMPROPER DEPTH OF CUT SETTING ON SAW

- To make the most efficient cut, the blade should protrude only far enough to expose half of a tooth as shown in Figure E. This allows the foot plate to support the blade and minimises twisting and pinching in the material. See the section titled *Cutting Depth Adjustment*.

3. BLADE TWISTING (MISALIGNMENT IN CUT)

- Pushing harder to cut through a knot, a nail, or a hard grain area can cause the blade to twist.
- Trying to turn the saw in the cut (trying to get back on the marked line) can cause blade twist.
- Over-reaching or operating the saw with poor body control (out of balance), can result in twisting the blade.
- Changing hand grip or body position while cutting can result in blade twist.
- Backing up the saw to clear blade can lead to twist.

4. MATERIALS THAT REQUIRE EXTRA ATTENTION

- Wet lumber
- Green lumber (material freshly cut or not kiln dried)
- Pressure treated lumber (material treated with preservatives or anti-rot chemicals)

5. USE OF DULL OR DIRTY BLADES

- Dull blades cause increased loading of the saw. To compensate, an operator will usually push harder which further loads the unit and promotes twisting of the blade in the kerf. Worn blades may also have insufficient body clearance which increases the chance of binding and increased loading.

6. LIFTING THE SAW WHEN MAKING BEVEL CUT

- Bevel cuts require special operator attention to proper cutting techniques - especially guidance of the saw. Both blade angle to the foot plate and greater blade surface in the material increase the chance for binding and misalignment (twist) to occur.

7. RESTARTING A CUT WITH THE BLADE TEETH JAMMED AGAINST THE MATERIAL

- The saw should be brought up to full operating speed before starting a cut or restarting a cut after the unit has been stopped with the blade in the kerf. Failure to do so can cause stalling and kickback.

Any other conditions which could result in pinching, binding, twisting, or misalignment of the blade could cause kickback. Refer to the sections on adjustments and operation for procedures and techniques that will minimize the occurrence of kickback.

Workpiece Support (Fig. O–Q)



WARNING: It is important to support the work properly and to hold the saw firmly to prevent loss of control which could cause personal injury. Figure O illustrates proper hand support of the saw. Maintain a firm grip with both hands on the saw and position your body and arm to allow you to resist kickback if it occurs.

Figure O shows proper sawing position. Note that hands are kept away from cutting area. To avoid kickback, DO support board or panel NEAR the cut (Fig. P). DON'T support board or panel away from the cut (Fig. Q).

Place the work with its "good" side—the one on which appearance is most important—down. The saw cuts upward, so any splintering will be on the work face that is up when you cut it.

Cutting (Fig. O)



WARNING: Never attempt to use this tool by resting it upside down on a work surface and bringing the material to the tool. Always securely clamp the workpiece and bring the tool to the workpiece, securely holding the tool with two hands as shown in Figure O.

Place the wider portion of the saw foot plate on that part of the work piece which is solidly supported, not on the section that will fall off when the cut is made. As examples, Figure O illustrates the RIGHT way to cut off the end of a board. Always clamp work. Don't try to hold short pieces by hand! Remember to support cantilevered and overhanging material. Use caution when sawing material from below.

Be sure saw is up to full speed before blade contacts material to be cut. Starting saw with blade against material to be cut or pushed forward into kerf can result in kickback. Push the saw forward at a speed which allows the blade to cut without laboring. Hardness and toughness can vary even in the same piece of material, and knotty or damp sections can put a heavy load on the saw. When this happens, push the saw more slowly, but hard enough to keep working without much decrease in speed. Forcing the saw can cause rough cuts, inaccuracy, kickback, and over-heating of the motor. Should your cut begin

to go off the line, don't try to force it back on. Release the switch and allow blade to come to a complete stop. Then you can withdraw the saw, sight anew, and start a new cut slightly inside the wrong one. In any event, withdraw the saw if you must shift the cut. Forcing a correction inside the cut can stall the saw and lead to kickback.

IF SAW STALLS, RELEASE THE TRIGGER AND BACK THE SAW UNTIL IT IS LOOSE. BE SURE BLADE IS STRAIGHT IN THE CUT AND CLEAR OF THE CUTTING EDGE BEFORE RESTARTING.

As you finish a cut, release the trigger and allow the blade to stop before lifting the saw from the work. As you lift the saw, the spring-tensioned telescoping guard will automatically close under the blade. Remember the blade is exposed until this occurs. Never reach under the work for any reason. When you have to retract the telescoping guard manually (as is necessary for starting pocket cuts) always use the retracting lever.

NOTE: When cutting thin strips, be careful to ensure that small cutoff pieces don't hang up on inside of lower guard.

Ripping (Fig. R, S)

Ripping is the process of cutting wider boards into narrower strips – cutting grain lengthwise. Hand guiding is more difficult for this type of sawing and the use of either DEWALT DW3278 rip guide or DWS5100 dual port rip guide is recommended.

Pocket Cutting (Fig. T)

WARNING: Never tie the blade guard in a raised position. Never move the saw backwards when pocket cutting. This may cause the unit to raise up off the work surface which could cause injury.

A pocket cut is one that is made in a floor, wall, or other flat surface.

1. Adjust the saw foot plate so the blade cuts at desired depth.
2. Tilt the saw forward and rest front of the foot plate on material to be cut.
3. Using the retracting lever, retract lower blade guard to an upward position. Lower rear of foot plate until blade teeth almost touch cutting line.
4. Release the blade guard (its contact with the work will keep it in position to open freely as you start the cut). Remove hand from guard lever and firmly grip auxiliary handle **13**, as shown in Figure T. Position your body and arm to allow you to resist kickback if it occurs.
5. Make sure blade is not in contact with cutting surface before starting saw.
6. Start the motor and gradually lower the saw until its foot plate rests flat on the material to be cut. Advance saw along the cutting line until cut is completed.
7. Release trigger and allow blade to stop completely before withdrawing the blade from the material.
8. When starting each new cut, repeat as above.

MAINTENANCE

Your DEWALT power tool has been designed to operate over a long period of time with a minimum of maintenance. Continuous satisfactory operation depends upon proper tool care and regular cleaning.



WARNING: To reduce the risk of serious personal injury, turn tool off and disconnect battery pack before making any adjustments or removing/installing attachments or accessories. An accidental start-up can cause injury.

The charger and battery pack are not serviceable.



Lubrication

Your power tool requires no additional lubrication.



Cleaning



WARNING: Blow dirt and dust out of the main housing with dry air as often as dirt is seen collecting in and around the air vents. Wear approved eye protection and approved dust mask when performing this procedure.



WARNING: Never use solvents or other harsh chemicals for cleaning the non-metallic parts of the tool. These chemicals may weaken the materials used in these parts. Use a cloth dampened only with water and mild soap. Never let any liquid get inside the tool; never immerse any part of the tool into a liquid.

Optional Accessories



WARNING: Since accessories, other than those offered by DEWALT, have not been tested with this product, use of such accessories with this tool could be hazardous. To reduce the risk of injury, only DEWALT recommended accessories should be used with this product.

Consult your dealer for further information on the appropriate accessories.

Protecting the Environment



Separate collection. Products and batteries marked with this symbol must not be disposed of with normal household waste.

Products and batteries contain materials that can be recovered or recycled reducing the demand for raw materials. Please recycle electrical products and batteries according to local provisions. Further information is available at www.2helpU.com.

Rechargeable Battery Pack

This long life battery pack must be recharged when it fails to produce sufficient power on jobs which were easily done before. At the end of its technical life, discard it with due care for our environment:

- Run the battery pack down completely, then remove it from the tool.
- Li-Ion cells are recyclable. Take them to your dealer or a local recycling station. The collected battery packs will be recycled or disposed of properly.

SIERRA CIRCULAR DE ALTA POTENCIA SIN CABLE

DCS577

¡Enhorabuena!

Ha elegido una herramienta DeWALT. Años de experiencia, innovación y un exhaustivo desarrollo de productos hacen que DeWALT sea una de las empresas más fiables para los usuarios de herramientas eléctricas profesionales.

Datos técnicos

DCS577		
Voltaje	V_{bc}	54
Tipo		1
Tipo de batería		Li-Ion
Diámetro de la hoja	mm	190
Velocidad nominal/sin carga	min^{-1}	5800
Ajuste del ángulo del bisel	degree	53
Profundidad máxima de corte	mm	65
Peso (sin paquete de batería)	kg	5,0

Valores de ruido y valores de vibración (suma vectores triaxiales) de acuerdo con EN60745-2-5:

L_{PA} (nivel de presión sonora de emisión)	dB(A)	84
L_{WA} (nivel de potencia sonora)	dB(A)	95
K (incertidumbre para el nivel de sonido dado)	dB(A)	3
Valor de la emisión de vibración $a_{h, W}$	m/s^2	2,5
Incertidumbre K =	m/s^2	1,5

El nivel de emisión de vibración que Figura en esta hoja de información se ha medido de conformidad con una prueba normalizada proporcionada en la EN60745 y puede utilizarse para comparar una herramienta con otra. Puede usarse para una evaluación preliminar de exposición.

⚠ ADVERTENCIA: El nivel de emisión de vibración declarado representa las principales aplicaciones de la herramienta. Sin embargo, si se utiliza la herramienta para distintas aplicaciones, con accesorios diferentes o mal mantenidos, la emisión de vibración puede variar. Esto puede aumentar considerablemente el nivel de exposición durante el período total de trabajo. Una valoración del nivel de exposición a la vibración debería tener en cuenta también las veces en que la herramienta está apagada o cuando está en funcionamiento pero no realizando ningún trabajo. Esto puede reducir considerablemente el nivel de exposición durante el periodo total de trabajo. Identifique medidas de seguridad adicionales para proteger al operador de los efectos de la vibración tales como: ocuparse del mantenimiento de la herramienta y los accesorios, mantener las manos calientes y organizar los patrones de trabajo.

Declaración de Conformidad CE

Directriz de la Maquinaria



Sierra circular de alta potencia sin cable DCS577

DeWALT declara que los productos descritos bajo **Datos Técnicos** son conformes a las normas: 2006/42/CE, EN60745-1:2009+A11:2010, EN60745-2-5:2010. Estos productos también son conformes con las Directivas 2014/30/UE y 2011/65/UE. Si desea más información, póngase en contacto con DeWALT en la dirección indicada a continuación o bien consulte la parte posterior de este manual. El que suscribe es responsable de la compilación del archivo técnico y realiza esta declaración en representación de DeWALT.

Markus Rompel
Director de Ingeniería
DeWALT, Richard-Klinger-Strasse 11,
D-65510, Idstein, Alemania
29.06.2018



ADVERTENCIA: para reducir el riesgo de lesiones, lea el manual de instrucciones.

Definiciones: normas de seguridad

Las siguientes definiciones describen el nivel de gravedad de las señales. Lea el manual y preste atención a estos símbolos.



PELIGRO: indica una situación de peligro inminente, que si no se evita, **provocará la muerte o lesiones graves.**



ADVERTENCIA: indica una situación de posible peligro que, si no se evita, **podría provocar la muerte o lesiones graves.**



ATENCIÓN: indica una situación de posible peligro que, si no se evita, **puede provocar lesiones leves o moderadas.**

AVISO: Indica una práctica **no relacionada con las lesiones personales** que, de no evitarse, **puede ocasionar daños materiales.**



Indica riesgo de descarga eléctrica.



Indica riesgo de incendio.

Pilas				Tiempo Cargadores/Carga (Minutos)					
Cat #	V _{DC}	Ah	Peso (kg)	DCB107	DCB113	DCB115	DCB118	DCB132	DCB119
DCB546	18/54	6,0/2,0	1,05	270	140	90	60	90	X
DCB547	18/54	9,0/3,0	1,25	420	220	140	85	140	X
DCB181	18	1,5	0,35	70	35	22	22	22	45
DCB182	18	4,0	0,61	185	100	60	60	60	120
DCB183/B	18	2,0	0,40	90	50	30	30	30	60
DCB184/B	18	5,0	0,62	240	120	75	75	75	150
DCB185	18	1,3	0,35	60	30	22	22	22	X
DCB187	18	3,0	0,48	140	70	45	45	45	90

Advertencias de seguridad generales para herramientas eléctricas



ADVERTENCIA: Lea todas las advertencias de seguridad y todas las instrucciones. El incumplimiento de las advertencias e instrucciones podría provocar una descarga eléctrica, un incendio y/o lesiones graves.

CONSERVE TODAS LAS ADVERTENCIAS E INSTRUCCIONES PARA FUTURAS CONSULTAS

El término "herramienta eléctrica" que aparece en las advertencias se refiere a la herramienta eléctrica que funciona a través de la red eléctrica (con cable) o a la herramienta eléctrica que funciona con batería (sin cable).

1) Seguridad en el Área de Trabajo

- Mantenga el área de trabajo limpia y bien iluminada.** Las áreas en desorden u oscuras pueden provocar accidentes.
- No utilice herramientas eléctricas en atmósferas explosivas, como ambientes donde haya polvo, gases o líquidos inflamables.** Las herramientas eléctricas originan chispas que pueden inflamar el polvo o los gases.
- Mantenga alejados a los niños y a las personas que estén cerca mientras utiliza una herramienta eléctrica.** Las distracciones pueden ocasionar que pierda el control.

2) Seguridad Eléctrica

- Los enchufes de las herramientas eléctricas deben corresponderse con la toma de corriente. No modifique nunca el enchufe de ninguna forma. No utilice ningún enchufe adaptador con herramientas eléctricas conectadas a tierra.** Los enchufes no modificados y las tomas de corriente correspondientes reducirán el riesgo de descarga eléctrica.
- Evite el contacto del cuerpo con superficies conectadas a tierra como tuberías, radiadores, cocinas económicas y frigoríficos.** Existe un mayor riesgo de descarga eléctrica si tiene el cuerpo conectado a tierra.

- No exponga las herramientas eléctricas a la lluvia ni a condiciones húmedas.** Si entra agua a una herramienta eléctrica aumentará el riesgo de descarga eléctrica.
- No someta el cable de alimentación a presión innecesaria. No use nunca el cable para transportar, tirar de la herramienta eléctrica o desenchufarla. Mantenga el cable alejado del calor, aceite, bordes afilados y piezas en movimiento.** Los cables dañados o enredados aumentan el riesgo de descarga eléctrica.
- Cuando esté utilizando una herramienta eléctrica al aire libre, use un cable alargador adecuado para uso en exteriores.** La utilización de un cable adecuado para el uso en exteriores reduce el riesgo de descarga eléctrica.
- Si no puede evitar utilizar una herramienta eléctrica en un lugar húmedo, use un suministro protegido con un dispositivo de corriente residual.** El uso de un dispositivo de corriente residual reduce el riesgo de descarga eléctrica.

3) Seguridad Personal

- Manténgase alerta, esté atento a lo que hace y use el sentido común cuando utilice una herramienta eléctrica. No maneje una herramienta eléctrica cuando esté cansado o bajo los efectos de drogas, medicamentos o alcohol.** Un momento de falta de atención cuando se manejan las herramientas eléctricas puede ocasionar lesiones personales graves.
- Use un equipo protector personal. Utilice siempre protección ocular.** El uso del equipo protector como mascarillas antipolvo, calzado antideslizante, casco o protección auditiva para condiciones apropiadas reducirá las lesiones personales.
- Evite la puesta en funcionamiento involuntaria. Asegúrese de que el interruptor esté en posición de apagado antes de conectar con la fuente de alimentación y/o la batería, de levantar o transportar la herramienta.** El transportar herramientas eléctricas con el dedo puesto en el interruptor o herramientas eléctricas activadoras que tengan el interruptor encendido puede provocar accidentes.
- Saque toda llave de ajuste o llave inglesa antes de encender la herramienta eléctrica.** Una llave

inglesa u otra llave que se deje puesta en una pieza en movimiento de la herramienta eléctrica pueden ocasionar lesiones personales.

- e) **No intente extender las manos demasiado. Mantenga un apoyo firme sobre el suelo y conserve el equilibrio en todo momento.** Esto permite un mejor control de la herramienta eléctrica en situaciones inesperadas.
- f) **Vístase debidamente. No se ponga ropa suelta o joyas. Mantenga el pelo, la ropa y los guantes alejados de las piezas móviles.** La ropa suelta, las joyas y el pelo largo pueden quedar atrapados en las piezas en movimiento.
- g) **Si se suministran dispositivos para la conexión del equipo de extracción y recogida de polvo, asegúrese de que estén conectados y de que se usen adecuadamente.** El uso de equipo de recogida de polvo puede reducir los riesgos relacionados con el polvo.

4) Uso y cuidado de las herramientas Eléctricas

- a) **No fuerce la herramienta eléctrica. Use la herramienta eléctrica correcta para su trabajo.** La herramienta eléctrica correcta funcionará mejor y con mayor seguridad si se utiliza de acuerdo con sus características técnicas.
- b) **No utilice la herramienta eléctrica si no puede encenderse y apagarse con el interruptor.** Toda herramienta eléctrica que no pueda controlarse con el interruptor es peligrosa y debe ser reparada.
- c) **Desconecte el enchufe de la fuente de alimentación y/o la batería de la herramienta eléctrica antes de realizar ajustes, cambiar accesorios o guardar las herramientas eléctricas.** Dichas medidas de seguridad preventivas reducen el riesgo de poner en marcha la herramienta eléctrica accidentalmente.
- d) **Guarde las herramientas eléctricas que no esté utilizando fuera del alcance de los niños y no permita que utilicen la herramienta eléctrica las personas que no estén familiarizadas con ella o con estas instrucciones.** Las herramientas eléctricas son peligrosas en manos de personas no capacitadas.
- e) **Ocúpese del mantenimiento de las herramientas eléctricas. Compruebe si hay desalineación o bloqueo de las piezas en movimiento, rotura de piezas y otras condiciones que puedan afectar el funcionamiento de la herramienta eléctrica. Si la herramienta eléctrica está dañada, llévela para que sea reparada antes de utilizarla.** Se ocasionan muchos accidentes por el mal mantenimiento de las herramientas eléctricas.
- f) **Mantenga las herramientas para cortar afiladas y limpias.** Hay menos probabilidad de que las herramientas para cortar con bordes afilados se bloqueen y son más fáciles de controlar.
- g) **Use la herramienta eléctrica, los accesorios y las brocas de la herramienta etc., conforme a estas instrucciones teniendo en cuenta las condiciones de**

trabajo y el trabajo que vaya a realizarse. El uso de la herramienta eléctrica para operaciones que no sean las previstas puede ocasionar una situación peligrosa.

5) Uso y cuidado de las herramientas que funcionan con batería

- a) **Recárguelas sólo con el cargador especificado por el fabricante.** Un cargador que sea adecuado para un tipo de batería puede ocasionar un riesgo de incendio si se utiliza con otra batería.
- b) **Use herramientas eléctricas sólo con las baterías designadas específicamente.** El uso de cualquier otro tipo de batería puede crear un riesgo de lesión o de incendio.
- c) **Cuando no se esté utilizando la batería, manténgala alejada de otros objetos de metal, como los clips, monedas, llaves, clavos, tornillos u otros objetos pequeños de metal que pueden hacer una conexión de un terminal a otro.** El provocar un cortocircuito en los terminales de la batería puede causar quemaduras o un incendio.
- d) **En condiciones de abuso, el líquido puede salirse de la batería, evite el contacto. Si se produce un contacto de forma accidental, enjuague con agua. Si el líquido entra en contacto con los ojos, busque atención médica.** El líquido que sale de la batería puede causar irritación o quemaduras.

6) Servicio

- a) **Lleve su herramienta eléctrica para que sea reparada por una persona cualificada para realizar las reparaciones que use sólo piezas de recambio idénticas.** Así se asegurará que se mantenga la seguridad de la herramienta eléctrica.

Instrucciones de seguridad para todas las sierras

Procedimientos de corte



PELIGRO:

- a) **Mantenga las manos alejadas de la zona de corte y de la hoja. Mantenga una de las manos en la empuñadura auxiliar o en la carcasa del motor.** Si mantiene las dos manos sobre la sierra, evitará cortarse con la hoja.
- b) **No toque por debajo de la pieza de trabajo.** El protector no puede resguardarle de la hoja por debajo de la pieza de trabajo.
- c) **Ajuste la profundidad de corte al grosor de la pieza de trabajo.** Deberá verse menos de un diente completo del disco por debajo de la pieza de trabajo.
- d) **Nunca sostenga la pieza que está cortando con sus manos ni sobre una pierna. Asegure la pieza de trabajo en una plataforma estable.** Es importante sujetar el trabajo adecuadamente para reducir al mínimo la exposición corporal, el atascamiento de la hoja o la pérdida de control.

- e) **Sujete la herramienta eléctrica únicamente por la superficie protegida cuando realice una operación en la que la herramienta de corte pueda entrar en contacto con cableado oculto o con su propio cable.** El contacto con un cable cargado también puede cargar las partes metálicas expuestas de la herramienta eléctrica y producir una descarga eléctrica.
- f) **Cuando corte, utilice siempre una guía de corte o una guía recta.** Esto mejora la precisión del corte y reduce las posibilidades de que la hoja se atasque.
- g) **Utilice siempre hojas con la forma (diamante frente a redonda) y el tamaño de agujeros del eje correctos.** Las hojas que no coincidan con los elementos de montaje de la sierra funcionarán de forma excéntrica, lo que causará una pérdida de control.
- h) **No utilice nunca arandelas o pernos de hoja dañados o incorrectos.** El perno y las arandelas de la hoja han sido especialmente diseñados para que esta sierra tenga un funcionamiento seguro y un rendimiento óptimo.

Instrucciones de seguridad adicionales para todas las sierras

Causas de los contragolpes y advertencias relacionadas

- El contragolpe es una reacción repentina provocada por una hoja de sierra comprimida, apesada o mal alineada, que hace que la sierra se levante de forma incontrolada y se aleje de la pieza de trabajo hacia el usuario.
 - Cuando la hoja está comprimida o apesada ceñidamente por la entalladura al cerrarse, se atasca y la reacción del motor empuja la unidad rápidamente hacia atrás en dirección al operador.
 - Si la hoja se retuerce o está mal alineada en el corte, los dientes del borde posterior de la hoja pueden clavarse en la zona superior de la madera, lo que hará que la hoja remonte la entalladura y salte hacia atrás en dirección al operador.

El rebote es el resultado del mal uso de la sierra o de procedimientos o condiciones de operación incorrectos y puede ser evitado si se toman las precauciones debidas, enumeradas a continuación:

- a) **Mantenga asida firmemente la sierra con ambas manos y ponga los brazos de tal manera que puedan resistir la fuerza de un retroceso.** Coloque el cuerpo a ambos lados de la hoja, pero nunca en línea con ella. El contragolpe puede hacer que la sierra salte hacia atrás. No obstante, el usuario puede controlar la fuerza del contragolpe si toma las precauciones adecuadas.
- b) **Cuando el disco se bloquee o cuando, por algún motivo, interrumpa un corte, suelte el gatillo y no mueva la sierra del material que está cortando hasta que el disco se haya detenido por completo. Nunca intente quitar la sierra del trabajo o tirar de ella hacia atrás mientras esté en movimiento, ya que de lo contrario podría producirse una inversión de giro.**

Investigue y tome medidas correctivas para eliminar la causa del trabado de la hoja.

- c) **Cuando vuelva a poner en marcha la sierra sobre la pieza de trabajo, centre la sierra en la entalladura y compruebe que los dientes no estén enganchados con el material.** Si la hoja de la sierra está bloqueada, puede que se levante o retroceda al volver a arrancar la sierra.
- d) **Sujete los paneles grandes para reducir al mínimo el riesgo de que el disco se comprima e invierta el giro. Los paneles grandes tienden a hundirse por su propio peso.** Es necesario colocar apoyos debajo del panel a ambos lados, cerca de la línea del corte y cerca del borde del panel.
- e) **No utilice discos desafilados ni dañados.** Las hojas sin afilar o que están mal colocadas abren una muesca estrecha que produce una fricción excesiva, el bloqueo de la hoja y su retroceso.
- f) **Las palancas de bloqueo del ajuste de bisel y de profundidad de la hoja deben estar bien apretadas y seguras antes de realizar el corte.** Si el ajuste de la hoja varía durante el proceso de corte, puede producirse un bloqueo y un retroceso.
- g) **Adopte medidas de precaución extraordinarias cuando sierre en muros u otras zonas ciegas.** La hoja que sobresale puede cortar objetos que pueden provocar un contragolpe.

Función del protector inferior

- a) **Compruebe que el protector inferior de la hoja se cierre adecuadamente antes de cada uso. No opere la sierra si el protector inferior no se mueve libremente y se cierra instantáneamente. No fije ni agarre nunca el protector inferior en la posición abierta. Si la sierra cae accidentalmente, el protector inferior se puede doblar.** Eleve el protector inferior con la empuñadura de retroceso y compruebe que se mueva libremente y que no toque la hoja ni ninguna otra pieza, en todos los ángulos y profundidades de corte.
- b) **Compruebe el funcionamiento del muelle del protector inferior. Si el protector y el muelle no funcionan correctamente, deben repararse antes de utilizar la herramienta.** El protector inferior puede funcionar con lentitud debido a piezas dañadas, depósitos pegajosos o acumulación de suciedad.
- c) **El protector inferior solo debe retraerse manualmente en casos especiales como los "cortes directos" o los "cortes compuestos". Suba el protector inferior con la empuñadura de retroceso en cuanto la hoja se introduzca en el material, y el protector inferior deberá liberarse.** Para las demás operaciones de la sierra, el protector inferior deberá funcionar automáticamente.
- d) **Compruebe siempre que el protector inferior cubra la hoja antes de colocar la sierra sobre un banco o en el suelo. Una hoja sin protección en movimiento hará que la sierra se desplace hacia atrás y corte**

todo lo que encuentre a su paso. Tenga en cuenta el tiempo que la hoja tarda en detenerse después de desactivar el interruptor.

Instrucciones de seguridad específicas adicionales para las sierras circulares



ADVERTENCIA: No permita que la familiaridad (obtenida por el uso frecuente de la sierra) le haga descuidar las reglas de seguridad. Recuerde siempre que una fracción de segundo de descuido es suficiente para causar lesiones graves.

- **Utilice fijaciones u otro tipo de método para fijar y apoyar la pieza de trabajo en una plataforma estable.** Si sostiene la pieza de trabajo con las manos o con su cuerpo, esta quedará inestable y podrá hacer que usted pierda el control.
- **Coloque el cuerpo al costado de cualquiera de los lados de la hoja, pero nunca en línea con la hoja de la sierra.** Los CONTRAGOLPES pueden hacer que la sierra invierta el giro (consulte **Causas de los contragolpes y advertencias relacionadas**).
- **Evite cortar clavos. Busque y retire todos los clavos de la madera antes de realizar el corte.**
- **Asegúrese siempre de que nada interfiera con el movimiento del protector inferior de la hoja.**
- **Instale la conexión de extracción de polvo en la sierra antes de usarla.**
- **Los accesorios deberán ofrecer al menos la velocidad aconsejada en la etiqueta de la herramienta.** Si los discos y otros accesorios funcionan a una velocidad superior a la velocidad nominal, pueden salir disparados y causar lesiones. La velocidad de los accesorios debe ser siempre superior a la velocidad indicada en la placa de datos de la herramienta.
- Antes de usar la sierra, asegúrese siempre de que esté limpia.
- Deje de usar la sierra y hágala reparar apropiadamente si nota cualquier ruido inusual u operación anormal.
- Antes de utilizar la herramienta, asegúrese siempre de que todos los componentes estén bien montados y sujetos.
- Maneje siempre la hoja de la sierra con cuidado cuando la monte o la retire o cuando retire el recubrimiento de diamante.
- Antes de empezar a serrar, espere siempre a que el motor haya alcanzado la plena velocidad.
- Mantenga siempre las manos secas, limpias y limpias de aceite o grasa. Sostenga firmemente la herramienta con las dos manos cuando la use.
- Permanezca atento en todo momento, especialmente durante tareas repetitivas o monótonas. Controle siempre la posición de sus manos respecto a la hoja.
- Tenga cuidado con los extremos de las piezas que puedan caerse después de cortar. Pueden estar calientes o ser afiladas y/o pesadas. Pueden producirse lesiones personales graves.

Riesgos residuales

No obstante el cumplimiento de las normas de seguridad pertinentes y del uso de dispositivos de seguridad, existen determinados riesgos residuales que no pueden evitarse. Dichos riesgos son los siguientes:

- *Deterioro auditivo.*
- *Riesgo de lesiones personales debido a partículas flotantes en el aire.*
- *Riesgo de quemaduras producidas por los accesorios que se calientan durante el funcionamiento.*
- *Riesgo de lesiones personales por uso prolongado.*

Seguridad eléctrica

El motor eléctrico está diseñado para un solo voltaje. Compruebe siempre que el voltaje de la batería coincida con el voltaje que Figura en la placa de especificaciones. Asegúrese también de que el voltaje del cargador coincida con el de la red eléctrica.



Su cargador DEWALT tiene doble aislamiento conforme a la norma EN60335, por lo que no se requiere conexión a tierra.

Si el cable de suministro está dañado, debe reemplazarse por un cable especialmente preparado disponible a través de la organización de servicios de DEWALT.

Uso de un alargador

No debe utilizarse un alargador a menos que sea absolutamente necesario. Use un alargador adecuado a la potencia del cargador (consulte los **Datos técnicos**). El tamaño mínimo del conductor es 1 mm²; la longitud máxima es 30 m.

Si utiliza un carrete de cable, desenrolle siempre el cable completamente.

GUARDE LAS PRESENTES INSTRUCCIONES

Cargadores

Los cargadores DEWALT no necesitan ningún ajuste y están diseñados para ofrecer el funcionamiento más fácil al usuario.

Instrucciones de seguridad importantes para todos los cargadores de batería

Siga las Sigüientes Instrucciones: Este manual contiene instrucciones importantes de seguridad y funcionamiento para los cargadores de batería compatibles (Consultar **Datos Técnicos**).

- *Antes de utilizar el cargador, lea todas las instrucciones y advertencias del cargador, del paquete de baterías y del producto que utiliza el paquete de baterías.*



ADVERTENCIA: Peligro de electrocuciones. No permita que ningún líquido penetre en el cargador. Podrá conllevar electrocuciones.



ADVERTENCIA: Recomendamos el uso de un dispositivo de corriente residual con corrientes residuales de 30mA o menos.



ATENCIÓN: Peligro de quemaduras. Para reducir el riesgo de daños, cargue sólo las baterías recargables de DEWALT.

Otros tipos de baterías podrán provocar daños materiales y daños personales.



ATENCIÓN: Los niños deberán permanecer vigilados para garantizar que no jueguen con el aparato.

AVISO: En determinadas condiciones, estando el cargador enchufado a la alimentación eléctrica, los contactos de carga interiores del cargador pueden ser cortocircuitados por materiales extraños. Los materiales conductores extraños como, a título enunciativo pero no limitativo, lana de acero, papel de aluminio o cualquier acumulación de partículas metálicas deben mantenerse alejados de las cavidades del cargador. Desconecte siempre el cargador de la red cuando no haya ningún paquete de baterías en la cavidad. Desconecte el cargador antes de intentar limpiarlo.

- **NO intente cargar el paquete de baterías con otros cargadores distintos a los indicados en el presente manual.** El cargador y el paquete de baterías han sido específicamente diseñados para funcionar juntos.
- **Estos cargadores no han sido diseñados para fines distintos a la recarga de las baterías recargables de DEWALT.** Cualquier otro uso provocará un riesgo de incendio, electrocución o choques.
- **No exponga el cargador a la lluvia o a la nieve.**
- **Tire del enchufe en lugar del cable al desconectar el cargador.** De este modo, reducirá el riesgo de daños a la toma y al cable eléctrico.
- **Compruebe que el cable se encuentra ubicado de modo que no pueda pisarlo, atascarlo o sujeto a cualquier otro daño o tensión.**
- **No utilice cables de extensión a menos que sea estrictamente necesario.** El uso de un cable de extensión inadecuado podrá provocar riesgos de incendios, electrocuciones o choques.
- **No coloque ningún objeto en la parte superior del cargador ni lo coloque en una superficie blanda que pueda bloquear las ranuras de ventilación y dar lugar a un calentamiento interno excesivo.** Coloque el cargador en una posición lejos de cualquier fuente de calor. El cargador se ventila mediante las ranuras ubicadas en la parte superior e inferior de la carcasa.
- **No opere el cargador con un cable o enchufe dañado—haga que se lo reparen de inmediato.**
- **No opere el cargador si ha recibido un gran golpe, si se ha caído o si se ha dañado de cualquier otro modo.** Llévelo a un centro de servicio autorizado.
- **No desmonte el cargador, llévelo a un centro de servicio autorizado cuando necesite repararlo.** Un ensamblaje inadecuado podrá provocar riesgos de electrocución, choques o incendios.
- **Si el cable de suministro está dañado, deberá sustituirlo de inmediato por otro del fabricante, su agente de servicio o una personal cualificada similar para evitar todo tipo de peligro.**

- **Desconecte el cargador del enchufe antes de intentar limpiarlo. Esto reducirá el riesgo de electrocución.** La retirada del paquete de baterías no reducirá este riesgo.
- **NO intente nunca conectar 2 cargadores juntos.**
- **El cargador ha sido diseñado para funcionar con la red eléctrica normal de 230 V. No intente utilizarlo con cualquier otro voltaje.** Esto no se aplica al cargador de vehículos.

Cargar la batería (Fig. B)

1. Conecte el cargador a la toma adecuada antes de introducir el paquete de baterías.
2. Introduzca el paquete de baterías **15** en el cargador, comprobando que quede bien colocado en el cargador. La luz roja (carga) parpadeará continuamente, indicando que se ha iniciado el proceso de carga.
3. Se indicará que la carga ha terminado porque la luz roja permanecerá encendida de manera continua. La batería está totalmente cargada y puede usarla o dejarla en el cargador. Para sacar el paquete de baterías del cargador, mantenga pulsado el botón de liberación de la batería **14** del paquete de baterías.

NOTA: Para garantizar el máximo rendimiento y la máxima duración de sus baterías de iones de litio, cárguelas completamente antes de utilizarlas.

Funcionamiento del cargador

Consulte los indicadores de abajo para conocer el estado de carga de la batería.

Indicadores de carga		
	cargando	
	completamente cargado	
	retardo por batería caliente/fría*	

*La luz roja sigue parpadeando, pero el indicador de luz amarilla queda encendido durante esta operación. Cuando la batería está a una temperatura adecuada, la luz amarilla se apaga y el cargador retoma el procedimiento de carga.

Los cargadores compatibles no cargan las baterías defectuosas. El cargador indicará que la batería es defectuosa y no se encenderá.

NOTA: Esto también podría significar un problema con el cargador.

Si el cargador indica un problema, lleve el cargador y la batería a un centro de reparación autorizado para que los prueben.

Retardo por batería fría / caliente

Cuando el cargador detecta una batería demasiado fría o caliente, automáticamente inicia un retardo de batería fría / caliente, suspendiendo la carga hasta que la batería haya alcanzado la temperatura adecuada. El cargador cambiará automáticamente al modo de carga de batería. Esta característica le asegura el máximo de vida útil a la batería.

Una batería fría se carga a velocidad más baja que una batería caliente. La batería se cargará a una velocidad inferior mediante

el ciclo completo de recarga y no regresará a la máxima velocidad recarga incluso cuando la batería se caliente.

El cargador DCB118 está dotado de un ventilador interior diseñado para enfriar el paquete de baterías. El ventilador se enciende automáticamente cuando hay que enfriar el paquete de baterías. Nunca haga funcionar el cargador si el ventilador no funciona correctamente o si las ranuras de ventilación están bloqueadas. No deje que objetos extraños entren dentro del cargador.

Sistema de protección electrónica

Las herramientas XR de iones de litio han sido diseñadas con un sistema de protección electrónica que protege la batería contra la sobrecarga, el recalentamiento o las grandes descargas.

La herramienta se apagará automáticamente si se activa el sistema de protección electrónica. Si esto ocurre, coloque la batería de iones de litio en el cargador y déjela hasta que se recargue totalmente.

Montaje de pared

Estos cargadores han sido diseñados para ser montados en la pared o para dejarlos en pie sobre una mesa o una superficie de trabajo. Si tiene montaje de pared, coloque el cargador al alcance de una toma de corriente, y alejado de esquinas u otras obstrucciones que impidan la circulación de aire. Use la parte posterior del cargador como una plantilla para colocar los tornillos de montaje en la pared. Monte el cargador firmemente usando tornillos para paredes de cartón yeso (comprados aparte) de por lo menos 25,4 mm de largo con un tornillo con cabeza de 7-9 mm de diámetro, enroscado en madera a una profundidad óptima, dejando aproximadamente 5,5 mm del tornillo expuesto. Alinee las ranuras de la parte posterior del cargador con los tornillos expuestos y engánchelos completamente en las ranuras.

Instrucciones para la limpieza del cargador



ADVERTENCIA: Peligro de descarga. Desconecte el cargador de la toma de CA antes de la limpieza. La grasa y la suciedad externas pueden eliminarse utilizando un paño o un cepillo no metálico suave. No use agua ni otros productos limpiadores. Nunca permita que entre ningún líquido en la herramienta ni sumerja ninguna parte de la misma en ningún líquido.

Baterías

Instrucciones de seguridad importantes para todas las baterías

Cuando pida baterías de repuesto, asegúrese de incluir el número de catálogo y el voltaje.

La batería incluida en la caja no está completamente cargada. Antes de utilizar la batería y el cargador, lea las instrucciones de seguridad a continuación. Luego siga los procedimientos de carga descritos.

LEA TODAS LAS INSTRUCCIONES

- **No recargue ni utilice las baterías en atmósferas explosivas, como ambientes donde haya polvo, gases**

o líquidos inflamables. La introducción o la retirada de la batería del cargador podrá incendiar el polvo o los humos.

- **No fuerce nunca el paquete de baterías en el cargador. No cambie el paquete de baterías de ningún modo para introducirlo en un cargador no compatible ya que el paquete de baterías podrá romperse y provocar daños personales graves.**
- **Cargue exclusivamente los paquetes de baterías con los cargadores DEWALT.**
- **NO salpique ni sumerja en agua ni en otros líquidos.**
- **No guarde ni utilice la herramienta y el paquete de baterías en lugares en los que la temperatura pueda alcanzar o superar los 40 °C (104 °F) (como por ejemplo, en los cobertizos de exterior o en las instalaciones metálicas en verano).**
- **No incinere la batería aunque tenga daños importantes o esté completamente desgastada.** La batería puede explotar en un fuego. Se generan gases y materiales tóxicos cuando se queman baterías de iones de litio.
- **Si el contenido de la batería entra en contacto con la piel, lávese inmediatamente con jabón suave y agua.** Si el líquido de la batería entra en contacto con los ojos, enjuague con agua los ojos abiertos durante 15 minutos o hasta que cese la irritación. Si se necesita atención médica, el electrolito de la batería está compuesto de una mezcla de carbonatos orgánicos líquidos y sales de litio.
- **El contenido de las pilas de la batería abiertas puede causar irritación respiratoria.** Proporcione aire fresco. Si los síntomas persisten, obtenga atención médica.



ADVERTENCIA: Riesgo de quemadura. El líquido de la batería puede ser inflamable si se expone a chispas o llamas.



ADVERTENCIA: No intente nunca abrir el paquete de baterías por ningún motivo. Si la carcasa del paquete de baterías está rota o dañada, no lo introduzca en el cargador. No golpee, tire ni dañe el paquete de baterías. No utilice un paquete de baterías o cargador que haya recibido un gran golpe, se haya caído o se haya dañado de algún modo (por ejemplo, perforado con un clavo, golpeado con un martillo o pisado). Podrá conllevar electrocuciones o choques eléctricos. Los paquetes de baterías dañadas deberán llevarse al centro de servicio para su reciclado.



ADVERTENCIA: Peligro de incendio. No almacene ni transporte paquetes de baterías de modo que algún objeto metálico entre en contacto con los terminales expuestos de la batería. Por ejemplo, no coloque el paquete de baterías en delantales, bolsillos, cajas de herramientas, cajones, etc. donde haya clavos, tornillos, llaves, etc. sueltos.



ATENCIÓN: Cuando no la utilice, coloque la herramienta de forma lateral en una superficie estable que no presente ningún peligro de caídas u obstáculos. Algunas herramientas con grandes paquetes de baterías permanecerán de pie sobre el paquete de baterías, pero podrán volcarse con facilidad.

Transporte



ADVERTENCIA: Peligro de incendio. El transporte de baterías podría ser causa de incendios si los terminales de la batería entran accidentalmente en contacto con materiales conductores. Cuando transporte baterías, compruebe que los terminales de las mismas estén protegidos y bien aislados de los materiales que pudieran entrar en contacto con ellos y causar un cortocircuito.

Las baterías de DEWALT cumplen todas las normas de transporte aplicables según lo dispuesto en los estándares industriales y legales, entre ellas, las Recomendaciones relativas al transporte de mercancías peligrosas de la ONU; los Reglamentos de Mercancías Peligrosas de la Asociación Internacional de Transporte Aéreo (IATA), el Código Marítimo Internacional de Mercancías Peligrosas (IMDG) y el Acuerdo Europeo sobre Transporte Internacional de Mercancías Peligrosas por Carretera (ADR). Las celdas y las baterías de iones de litio han sido comprobadas de acuerdo a lo establecido en la sección 38,3 del Manual de pruebas y criterios de las Recomendaciones relativas al transporte de mercancías peligrosas de la ONU.

En la mayor parte de los casos, la expedición de paquetes de baterías DEWALT está exenta de la clasificación de material peligroso de Clase 9 totalmente regulado. En general, solo las expediciones que contienen baterías de iones de litio con una potencia energética superior a 100 vatios-hora (Wh) deben ser expedidos como Clase 9 totalmente regulada. Todas las baterías de iones de litio tienen la potencia de vatios-hora marcadas en el paquete. Además, debido a la complejidad de las reglamentaciones, DEWALT no recomienda el transporte aéreo de paquetes de baterías de iones de litio solas, independientemente de la potencia en vatios-horas que tengan. La expedición de herramientas con baterías (combo kits) puede hacerse por transporte aéreo excepto que la potencia en vatios-hora del paquete de baterías sea superior a 100 Wh.

Independientemente de si el transporte se considera exento o completamente regulado, el expedidor será responsable de consultar las normas recientes sobre los requisitos de embalaje, etiquetado o marcado y documentación.

La información expuesta en esta sección del manual se proporciona de buena fe y se considera exacta en el momento de creación del documento. No obstante, no se ofrece ninguna garantía, ni implícita ni explícita. Es responsabilidad del comprador comprobar que todas sus actividades se ajusten a las normas de aplicación.

Transportar la batería FLEXVOLT™

La batería DEWALT FLEXVOLT™ tiene dos modos: **Uso** y **transporte**.

Modo de uso: Cuando la batería FLEXVOLT™ está erguida sola o en un producto de 18 V DEWALT, funciona como una batería de 18 V. Cuando la batería FLEXVOLT™ está en un producto de 54 V o de 108 V (dos baterías de 54 V), funciona como una batería de 54 V.

Modo de transporte: Cuando la batería FLEXVOLT™ tiene colocada la tapa, está en modo de transporte. Mantenga la tapa durante el transporte.

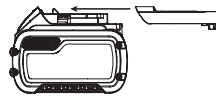

Cuando está en modo de transporte, los cables de las células están eléctricamente desconectados dentro del paquete, resultando 3 baterías con 1 batería de capacidad de vatios hora (Wh) inferior en relación con una capacidad de vatios hora superior. Esta cantidad aumentada de 3 baterías con una capacidad de vatios hora inferior puede eximir la batería de ciertas normas de transporte impuestas a las baterías de vatios hora superiores.

Por ejemplo, la capacidad en Wh para el transporte debería indicar 3 x 36 Wh, lo que significa 3 baterías de 36 Wh cada una. La capacidad en Wh para el uso debería indicar 108 Wh (1 batería).

Ejemplo de marcado de etiqueta de uso y transporte



Recomendaciones para el almacenamiento

1. El mejor lugar de almacenamiento es uno que sea fresco y seco, que no esté expuesto directamente a la luz del sol ni a un exceso de frío o calor. Para un rendimiento y vida útil óptimos de la batería, guarde las baterías a temperatura ambiente cuando no esté usándolas.
2. Si va a realizar un almacenamiento duradero, se aconseja que guarde un paquete de pilas completamente cargado en un lugar frío y seco para obtener los máximos resultados del cargador.

NOTA: Los paquetes de pilas no deberán guardarse completamente descargados. El paquete de pilas deberá recargarse antes de utilizarse.

Etiquetas del cargador y la batería

Además de los pictogramas utilizados en el presente manual, las etiquetas del cargador y del paquete de pilas muestran los siguientes pictogramas:



Antes de usarse, leer el manual de instrucciones.



Consultar los **Datos técnicos** para informarse del tiempo de carga.



No realizar pruebas con objetos conductores.



No cargar baterías deterioradas.



No exponer al agua.



Cambiar inmediatamente los cables defectuosos.



Cargar sólo entre 4 °C y 40 °C.



Sólo para uso en interior.



Desear las baterías con el debido respeto al medio ambiente.



Cargue los paquetes de baterías DEWALT únicamente con los cargadores DEWALT indicados. Cargar los paquetes de baterías con baterías distintas a las indicadas por DEWALT en un cargador DEWALT, puede hacer que las baterías exploten o causar otras situaciones peligrosas.



No queme el paquete de baterías.



USO (sin tapa de transporte). Por ejemplo: la capacidad en Wh indica 108 Wh (1 batería de 108 Wh).



TRANSPORTE (con tapa de transporte incorporada). Ejemplo: la capacidad en Wh indica 3 x 36 Wh (3 baterías de Wh).

Tipo de batería

El DCS577 funciona con un paquete de baterías de 54 voltios. Estos paquetes de baterías pueden usarse: DCB546, DCB547. Consulte los Datos técnicos para más información.

Contenido del embalaje

El embalaje contiene:

- 1 Sierra circular de alta potencia sin cable
- 1 Hoja de sierra circular
- 1 Llave para la hoja
- 1 Conexión de aspiración de polvo
- 2 Tornillos de la conexión de polvo
- 1 Paquete de baterías de ión-litio (modelos C1, D1, L1, M1, P1, S1, T1, X1)
- 2 Paquetes de baterías de ión-litio (modelos C2, D2, M2, P2, S2, T2, X2)
- 3 Paquetes de baterías de ión-litio (modelos C3, D3, M3, P3, S3, T3, X3)
- 1 Manual de instrucciones

NOTA: Los paquetes de baterías, los cargadores y las cajas de herramientas no están incluidos en los modelos N. Los paquetes de baterías y los cargadores no están incluidos en los modelos NT. Los modelos B incluyen paquetes de baterías con Bluetooth®

NOTA: La marca Bluetooth® y los logos son marcas registradas propiedad de Bluetooth®, SIG, Inc. y cualquier uso de dichas marcas por parte de DEWALT se realiza bajo licencia. Otras marcas registradas y nombres registrados lo son de sus respectivos dueños.

- Compruebe si la herramienta, piezas o accesorios han sufrido algún desperfecto durante el transporte.

- Tómese el tiempo necesario para leer detenidamente y comprender este manual antes de utilizar la herramienta.

Marcas sobre la herramienta

En la herramienta se muestran los siguientes pictogramas:



Antes de usarse, lea el manual de instrucciones.



Póngase protección para el oído.



Póngase protección para los ojos.

Posición del Código de Fecha (Fig. A)

El Código de fecha **22**, que contiene también el año de fabricación, viene impreso en la caja protectora.

Ejemplo:

2018 XX XX
Año de fabricación

Descripción (Fig. A)



ADVERTENCIA: Jamás altere la herramienta eléctrica ni ninguna de sus piezas. Podrían producirse lesiones personales o daños.

- 1 Botón de bloqueo de interruptor de accionamiento
- 2 Interruptor de accionamiento
- 3 Palanca de bloqueo del ajuste de profundidad
- 4 Palanca de retroceso del protector inferior de la hoja
- 5 Placa de pie
- 6 Protector de hoja inferior
- 7 Indicador de entalladura 0°
- 8 Indicador de entalladura 45°
- 9 Palanca de ajuste del bisel
- 10 Cuadrante de ángulo
- 11 Botón de bloqueo del husillo
- 12 Empuñadura principal
- 13 Empuñadura auxiliar
- 14 Botón de extracción de la batería
- 15 Batería
- 16 Ajuste grueso
- 17 Ajuste de precisión
- 18 Indicador de entalladura
- 19 Tuerca de fijación de la hoja
- 20 Puerto de extracción de polvo
- 21 Llave
- 22 Código de fecha

Uso Previsto

Estas sierras circulares de gran capacidad han sido diseñadas para aplicaciones profesionales de corte de madera. **NO** utilice accesorios alimentados por agua con esta sierra. **NO** utilice discos ni hojas abrasivas.

NO debe usarse en condiciones húmedas ni en presencia de líquidos o gases inflamables.

Estas sierras de gran capacidad son herramientas eléctricas profesionales.

NO corte metales, mampostería, vidrio, tablones de tipo mampostería, bases de cemento, tejas o plástico con esta sierra.

NO permita que los niños toquen la herramienta. El uso de esta herramienta por parte de operadores inexpertos requiere supervisión.

- Este producto no ha sido diseñado para ser utilizado por personas (incluyendo los niños) que posean discapacidades físicas, sensoriales o mentales, o que carezcan de la experiencia, conocimiento o destrezas necesarias a menos que estén supervisadas por una persona que se haga responsable de su seguridad. No deberá dejar nunca que los niños jueguen solos con este producto.

Gancho de la sierra (Fig. C)



ADVERTENCIA: Para reducir el riesgo de lesiones personales graves, no use la sierra con el gancho girado debajo de la placa de pie.



ADVERTENCIA: Para reducir el riesgo de que la sierra caiga sobre los operadores u otras personas que se encuentren en el lugar de trabajo, asegúrese de que esté bien sujeta cuando utilice el gancho para colgarla de un cabrio, viga u otro soporte elevado.

La sierra está dotada de un cómodo gancho **23** que permite colgar la sierra de un cabrio, viga u otra estructura adecuada y estable. El gancho de la sierra se pliega contra el cuerpo de la herramienta cuando esta no está en uso.

Para usar el gancho de la sierra, empujelo hacia abajo para girarlo y alejarlo del mango, hasta que encaje en su posición.

Para volver a colocar el gancho de la sierra en su posición de almacenamiento, tire del gancho hacia arriba hasta que encaje contra el cuerpo de la herramienta.

MONTAJE Y AJUSTES



ADVERTENCIA: Para disminuir el riesgo de lesiones personales graves, apague la herramienta y desconecte la batería antes de realizar ajuste alguno o de quitar o instalar acoplamientos o accesorios. La puesta en marcha accidental puede causar lesiones.



ADVERTENCIA: Utilice solamente baterías y cargadores DEWALT.

Introducir y retirar la batería de la herramienta (Fig. B)

NOTA: Compruebe que la batería **15** esté completamente cargada.

Instalar la batería en la herramienta

1. Alinee la batería **15** en las guías internas de la herramienta (Fig. B).
2. Deslice la batería hasta que quede bien colocada en la herramienta y asegúrese de que haga un chasquido cuando encaje.

Retirar la batería de la herramienta

1. Pulse el botón de liberación **14** y tire firmemente de la batería para sacarla de la herramienta.

2. Introduzca la batería en el cargador como se indica en la sección del cargador del presente manual.

Paquetes de baterías con indicador de carga (Fig. B)

Algunos paquetes de baterías de DEWALT incluyen un indicador de carga que consiste en tres luces LED que indican el nivel de carga restante en el paquete de baterías.

Para activar el indicador de carga, pulse y mantenga pulsado el botón del indicador de carga. Un grupo de tres luces LED verdes se iluminará, indicando el nivel que queda de carga. Cuando el nivel de carga de la pila esté por debajo del límite necesario para su uso, el indicador de carga no se iluminará y deberá recargar la pila.

NOTA: El indicador de carga tan sólo constituye una indicación de la carga que queda en el paquete de pilas. No indica ninguna funcionalidad de la herramienta y podrá registrar variaciones en función de los componentes del producto, de la temperatura y de la aplicación del usuario final.

Ajuste de la profundidad de corte (Fig. A, D, E)

1. Sujete bien la sierra. Levante la palanca de bloqueo del ajuste de profundidad **3** para mover la placa de pie y obtener la profundidad de corte deseada.
2. Baje la palanca de bloqueo del ajuste de profundidad y apriétela bien para bloquear la profundidad de corte antes de utilizar la sierra.

La longitud de las marcas de corte en el lateral de la placa de pie son precisas solo en la profundidad completa de corte. Ajustar la sierra a la profundidad de corte adecuada mantiene la fricción de la hoja al mínimo, elimina el serrín de entre los dientes de la hoja, permite un aserrado más frío y rápido y reduce la posibilidad de contragolpes.

Para lograr una acción de corte más eficiente, fije el ajuste de profundidad de forma que medio diente de la hoja quede por debajo del material que vaya a cortar (consulte la Figura E). Esta distancia va desde la punta del diente **31** hasta la parte inferior de la garganta del diente **32** (consulte el inserto de la Figura E). Esto mantiene la fricción de la hoja al mínimo, retira el serrín del corte, permite un corte más frío y más rápido y reduce las probabilidades de rebote. En la Figura E se muestra un método para comprobar la profundidad de corte correcta. Coloque una pieza del material que desea cortar junto a la hoja, como se muestra en la Figura, y observe cuánto sobresale el saliente del material.

Montaje de la conexión de extracción de polvo (Fig. U, V)



ADVERTENCIA: La conexión de extracción de polvo debe estar colocada en la sierra antes de usar la sierra.



ADVERTENCIA: Riesgo de inhalación de polvo. Para reducir el riesgo de daños personales, lleve SIEMPRE una máscara antipolvo aprobada.

1. Alinee la conexión de extracción de polvo **20** sobre el protector superior de la hoja **34** como se muestra.
2. Introduzca los dos tornillos de la conexión de polvo **37** en los orificios de la conexión de polvo **36** y en los orificios del protector superior de la hoja **35** como se muestra en la figura A y apriételos bien.

El adaptador de extracción de polvo le permitirá conectar la herramienta a un extractor externo de polvo, ya sea usando el sistema AirLock™ (DWV9000-XJ) o un accesorio extractor de polvo estándar de 35 mm (Fig. V).

 **ADVERTENCIA:** Utilice SIEMPRE un extractor de aspiración diseñado de conformidad con las directivas aplicables relativas a la emisión de polvo durante el corte de madera. Las mangueras de aspiración de la mayoría de las aspiradoras se adaptan directamente a la salida de extracción de polvo.

Ajuste del ángulo de bisel (Fig. A, F)

La gama completa de ajuste de bisel es de 0° a 53°. Los fiadores se encuentran a 22,5° y 45°. El cuadrante angular está graduado en incrementos de 1°. En la parte delantera, la sierra tiene un mecanismo de ajuste del ángulo de bisel que consta de un cuadrante de ángulos calibrados **10** y una palanca de ajuste de bisel **9**. El cuadrante de ángulos permite el ajuste grueso **16** o el ajuste fino **17**, para conseguir más precisión de corte.

Ajustar la sierra para un corte en bisel

1. Levante la palanca de ajuste de bisel **9** e incline la placa de pie hasta el ángulo deseado alineando el puntero con la marca de ángulo deseada.
2. Empuje la palanca de ajuste de bisel hacia abajo y apriétela bien para bloquear el ángulo.

Ajuste de la placa de base (Fig. F, G)

La placa de base ha sido configurada de fábrica para garantizar que la hoja esté perpendicular a la placa de base. Si tras un uso prolongado, necesitase volver a alinear la hoja, siga las siguientes instrucciones:

Ajuste para cortes de 90 grados

1. Vuelva a colocar la sierra en un bisel de 0 grados.
2. Coloque la sierra sobre su lateral y retroceda el protector inferior.
3. Fije la profundidad de corte en 51 mm.
4. Afloje la palanca de ajuste del bisel (Fig. F **9**). Coloque una escuadra contra la hoja y la placa de base, tal y como se muestra en la Fig. G.
5. Utilizando una llave hexagonal **21**, (Fig. A), gire el tornillo ajustado (**25**, Fig. G) en la parte inferior de la placa de base hasta que la hoja y la placa de base estén en pleno contacto con la escuadra. Vuelva a apretar la palanca de ajuste del bisel.

Ajuste de la palanca de ajuste del bisel (Fig. F)

Puede que sea necesario ajustar la palanca de ajuste del bisel **9**. Algunas veces puede aflojarse y golpear la placa de base antes del apriete.

Para apretar la palanca:

1. Sujete la palanca de ajuste del bisel **9** y afloje la contratuerca de la palanca de ajuste de bisel (**24**, Fig. F).
2. Ajuste la palanca de ajuste del bisel girándola en la dirección deseada en torno a 1/8 de vuelta.
3. Vuelva a apretar la tuerca.

Indicador de entalladura (Fig. H)

La parte delantera de la placa de pie de la sierra **5** tiene un indicador de corte de 0° **7** y un indicador de corte de 45° **8** para el corte vertical y biselado. Los indicadores de entalladura sirven para guiar la sierra a lo largo de las líneas de corte marcadas con lápiz en el material que se va a cortar.

El indicador se alinea con el lado izquierdo (exterior) de la hoja de la sierra. La hoja móvil que realiza el corte de la ranura o "entalladura" cae a la derecha del indicador. Coloque la sierra a lo largo de la línea de corte marcada en lápiz para que la entalladura caiga en el material de desecho o sobrante. Los indicadores de marca de la parte delantera de la placa de pie están a intervalos de 13 mm para guías de corte adicional.

Los indicadores de entalladura **18** también se encuentran en el interior de la placa de pie para mantener la escuadra de la sierra durante el corte.

Indicador de la longitud del corte (Fig. I)

Las marcas ubicadas en el lado de la placa de base **5** muestran la longitud de la ranura que se corta en el material, a la profundidad completa de corte. Las marcas están a incrementos de 3,2 mm.

Etiqueta para herramientas DEWALT Bluetooth® colocada (Fig. J)

Accesorio opcional



ADVERTENCIA: Lea el manual de instrucciones de la etiqueta para herramientas DEWALT Bluetooth®.



ADVERTENCIA: Apague la herramienta y desconecte la batería antes de instalar la etiqueta para herramientas DEWALT Bluetooth®.



ADVERTENCIA: Cuando instale o sustituya la etiqueta para herramientas DEWALT Bluetooth®, use solo los tornillos suministrados. Asegúrese de apretar bien los tornillos.

Su herramienta viene con orificios de montaje **33** y fijaciones para instalar una etiqueta para herramientas DEWALT Bluetooth® (DCE041). Necesitará una broca T15 para colocar la etiqueta. La etiqueta para herramientas DEWALT ha sido diseñada para rastrear y localizar las herramientas eléctricas, los equipos y las máquinas profesionales utilizando la aplicación DEWALT Tool Connect™. Para la instalación correcta de la etiqueta para herramientas DEWALT, consulte el manual de etiquetas para herramientas DEWALT. Para saber, más visite el sitio: www.dewalt.com/en-us/jobsite-solutions/tool-connect

FUNCIONAMIENTO

Instrucciones de uso

! **ADVERTENCIA:** Respete siempre las instrucciones de seguridad y las normas aplicables.

! **ADVERTENCIA:** Para disminuir el riesgo de lesiones personales graves, apague la herramienta y desconecte la batería antes de realizar cualquier ajuste o de poner o quitar acoplamientos o accesorios. El encendido accidental puede causar lesiones.

IMPORTANTE: Compruebe siempre que la palanca de bloqueo del ajuste de profundidad esté en la posición baja antes de utilizar la sierra.

Posición adecuada de las manos (Fig. K)

! **ADVERTENCIA:** Para reducir el riesgo de lesión personal grave, tenga **SIEMPRE** las manos en una posición adecuada como la que se muestra.

! **ADVERTENCIA:** Para reducir el riesgo de lesión personal grave, sujete **SIEMPRE** bien en caso de que haya una reacción repentina.

La posición adecuada de las manos exige que una mano se coloque en la empuñadura principal **12** y la otra en la empuñadura auxiliar **13**. Tenga en cuenta que las manos se deben mantener alejadas del área de corte.

Interruptor de activación (Fig. A)

! **ADVERTENCIA:** Para reducir el riesgo de lesiones personales graves, sujete la sierra con ambas manos cuando la ponga en marcha para evitar contragolpes.

Apretar el interruptor de activación **2** para encender la herramienta. Al soltar el interruptor de activación se apaga la herramienta.

NOTA: Esta herramienta no está prevista para bloquear el interruptor en la posición de encendido y no debe bloquearse en dicha posición de ninguna otra manera.

Cambio de hojas (Fig. A, L)

IMPORTANTE: La mayoría de las hojas de repuesto vienen con una abertura redonda en el centro del eje que hay que hacer salir para dejar al descubierto el centro del eje en forma de diamante. Con esta sierra solo se pueden utilizar hojas con eje con centro en forma de diamante.

AVISO: Nunca instale una hoja sin quitar el recubrimiento. Si la hoja no está enganchada entrará en contacto con otras partes de la sierra causando daños a la herramienta.

Extraer el recubrimiento

! **ADVERTENCIA:** Utilice **SIEMPRE** protección ocular. Todos los usuarios y las personas que los rodeen deberán llevar protección visual conforme a la norma ANSI Z87.1.

! **ADVERTENCIA:** Compruebe que la palanca de bloqueo del ajuste de bisel esté apretada y asegurada después de usarla para quitar el recubrimiento. Si el ajuste de la hoja

varía durante el proceso de corte, puede bloquearse y dar un contragolpe.

Coloque el orificio central redondo de la hoja en la muesca **25** situada en la parte superior de la palanca de ajuste de bisel. **9**. Sujete firmemente la sierra y la hoja de la sierra y tire hasta que se salga del recubrimiento. El centro del eje en forma de diamante ahora está expuesto.

Instalar la hoja (Fig. A, M, N)

1. Afloje y extraiga el tornillo de sujeción de la hoja de la sierra **19** con la llave **21** suministrada, girándolo en sentido horario, como indica la flecha de la arandela de sujeción externa **27**.

2. Extraiga la arandela de sujeción externa **27**.

3. Con la palanca retráctil del protector inferior de la hoja **4**, retraiga el protector inferior de la hoja **6**.

IMPORTANTE: Al retroceder el protector inferior de la hoja para instalar la hoja, compruebe el estado y el funcionamiento del protector de hoja inferior para asegurarse de que funcione adecuadamente. Compruebe que se mueva libremente y no toque la hoja ni ninguna otra pieza, en todos los ángulos y profundidades de corte.

4. Coloque la hoja **28** sobre el eje **29** contra la arandela de fijación interior **30**, comprobando que la hoja gire en el sentido correcto (la flecha de giro sobre la hoja y el diente deben apuntar hacia la misma dirección que la flecha de giro del protector inferior de la hoja).

IMPORTANTE: Asegúrese siempre de que el centro del eje en forma de diamante de la hoja esté alineado con el centro del eje en forma de diamante en relieve de la arandela externa de sujeción.

NOTA: No asuma que la impresión en la hoja siempre mirará hacia usted cuando esté instalada correctamente.

5. Coloque la arandela de fijación externa **27** en el eje de la sierra **29** con la superficie plana grande contra la hoja y la denominación de la tuerca de fijación externa mirando hacia usted, como se muestra en la Figura N.

6. Atomille el tornillo de fijación de la hoja **19** en el eje de la sierra con la mano (el tornillo tiene rosca a la izquierda y hay que girarlo en sentido antihorario para apretarlo).

7. Suelte lentamente la palanca de retracción del protector inferior **4**.

8. Pulse el botón de bloqueo de la hoja **11** mientras gira el eje de la sierra con la llave de la hoja hasta que la hoja quede bloqueada y deje de girar. Con la llave de la hoja de sierra, apriete bien el tornillo de sujeción de la hoja.

AVISO: No active nunca el bloqueo de la hoja mientras la sierra esté en funcionamiento ni realice ningún esfuerzo para detener la herramienta. No encienda nunca la sierra con el bloqueo de la hoja activado. Podría dañar gravemente la sierra.

Sustituir la hoja (Fig. A, N)

1. Pulse el botón de bloqueo de la hoja **11** mientras gira el eje de la sierra con la llave de la hoja hasta que la hoja quede bloqueada y deje de girar.

- Afloje y extraiga el tornillo de sujeción de la hoja de la sierra **19** con la llave **21** suministrada, girándolo en sentido horario, como indica la flecha de la arandela de sujeción externa **27**.
- Extraiga la arandela de sujeción externa **27**.
- Con la palanca retráctil del protector inferior de la hoja **4**, retraiga el protector inferior de la hoja. Extraiga la hoja usada y deséchela correctamente.
- Instale la nueva hoja como se describe anteriormente.
- Limpie el aserrín que pueda haberse acumulado en el área del protector o de la arandela de sujeción. Compruebe el estado y el funcionamiento del protector inferior de la hoja, como se ha descrito anteriormente. No lubrique esta zona.
- Seleccione la hoja adecuada para la aplicación (consulte la sección de **Hojas**). Utilice siempre hojas del tamaño correcto (190 mm de diámetro) con el orificio central de tamaño y forma adecuados para montar en el eje de la sierra. Compruebe siempre que la velocidad máxima aconsejada (rpm) indicada en la hoja de la sierra cumpla o supere la velocidad (rpm) de la sierra.

Protector inferior de la hoja



ADVERTENCIA: El protector inferior de la hoja es una función de seguridad que reduce el riesgo de daños personales graves. No utilice la sierra si el protector inferior falta, está dañado, está mal montado o no funciona correctamente. No confíe en el protector inferior de la hoja para protegerse en todas las circunstancias. Su seguridad depende de las siguientes advertencias y precauciones, así como del debido funcionamiento de la sierra. Compruebe que el protector inferior esté debidamente cerrado antes de cada uso, tal y como se indica en el apartado Normas de seguridad para todas las sierras. Si falta el protector inferior de la hoja o no funciona correctamente, haga reparar la sierra antes de volver a utilizarla. Para garantizar la seguridad del producto y la fiabilidad, las operaciones de reparación, mantenimiento y ajuste deberán ser realizadas por un centro de reparaciones autorizado o una organización habilitada, utilizando siempre piezas de recambio idénticas.

Hojas



ADVERTENCIA: Para reducir el riesgo de daños oculares, lleve siempre protección visual. La broca de carburo es un material duro pero frágil. Los objetos extraños en la pieza de trabajo, como cables o clavos, hacen que las puntas se rompan o resquebrajen. Opere exclusivamente la sierra cuando haya colocado un protector de hoja de sierra adecuado. Monte bien la hoja en el sentido correcto antes de utilizarla y utilice siempre una hoja limpia y afilada.

No utilice discos ni hojas abrasivas. Una hoja desafilada hará un corte incorrecto, sobrecargará el motor de la sierra, producirá demasiados astillamientos y aumentará las probabilidades de rebote. Consulte la tabla siguiente para determinar el tamaño correcto de la hoja de recambio para su modelo de sierra.

DCS577

Hoja	Diámetro	Dientes	Aplicación
DT40270	190 mm	24	Corte de madera para uso general
DT40271	190 mm	36	Corte de contrachapado

Rebote

Una inversión de giro o rebote es una reacción repentina provocada por una hoja de sierra comprimida, apresada o mal alineada, que hace que una sierra se levante de forma incontrolada y se aleje de la pieza de trabajo hacia el usuario. Cuando la hoja está comprimida o apresada ceñidamente por la entalladura al cerrarse, se atasca y la reacción del motor empuja la unidad rápidamente hacia atrás en dirección al operario. Si la hoja se retuerce o está mal alineada en el corte, los dientes del borde posterior de la hoja pueden clavarse en la zona superior de la madera, lo que hará que la hoja remonte la entalladura y salte hacia atrás en dirección al operador.

El rebote es más probable cuando se registran algunas de las siguientes condiciones.

1. SOPORTE INADECUADO DE LA PIEZA DE TRABAJO

- El hundimiento o el levantamiento inadecuado de la pieza de corte puede hacer que la sierra se agarrote y produzca contragolpes (Fig. Q).
- El corte del material sostenido en los extremos finales solo puede producir contragolpes. A medida que se debilita el material, este se hunde, cerrando la entalladura y agarrotando la hoja.
- El corte de una pieza de material en voladizo o colgante desde la parte inferior hacia arriba en dirección vertical puede causar contragolpes. La caída de la pieza de trabajo puede agarrotar la hoja.
- El corte de bandas largas y estrechas (como en el corte longitudinal) puede causar contragolpes. La banda cortada puede hundirse o doblarse cerrando la entalladura y agarrotando la hoja.
- El hundimiento del protector inferior sobre una superficie bajo el material que se está cortando reduce momentáneamente el control del operador. La sierra puede levantarse parcialmente del corte, aumentando las posibilidades de agarrotamiento de la hoja.

2. FIJACIÓN INCORRECTA DE LA PROFUNDIDAD DE CORTE DE LA SIERRA

- Para cortar en modo más eficiente, la hoja debe sobresalir lo suficiente para exponer la mitad de un diente como se muestra en la Figura. E. Esto permite que la placa de pie soporte la cuchilla y minimiza las torsiones y pellizcos del material. Véase la sección **Ajuste de profundidad**.

3. RETORCIMIENTO DE LA HOJA (CORTE DESALINEADO)

- Empujar con más fuerza para cortar un nudo, clavo o zona de grano duro puede hacer que la hoja se tuerza.
- Si intenta girar la sierra en el corte (intentando retroceder sobre la línea marcada) puede hacer que la hoja se tuerza.

- c. Si se estira demasiado o utiliza la sierra sin controlar bien el cuerpo (fuera de equilibrio), puede hacer que la hoja se tuerza.
- d. Si cambia el agarre manual o la posición del cuerpo mientras corta puede hacer que se tuerza la hoja.
- e. Si sostiene la sierra para limpiar la cuchilla puede producirse un retorcimiento.

4. MATERIALES QUE REQUIEREN CUIDADOS ESPECIALES

- a. Madera húmeda
- b. Madera verde (material recién cortado o no secado a horno)
- c. Madera tratada a presión (material tratado con conservantes o sustancias químicas contra la putrefacción)

5. USO DE HOJAS SUCIAS O DESAFILADAS

- a. Las hojas desafiladas pueden aumentar la carga de la sierra. Para compensarlo, el operador suele empujar con más fuerza, lo cual carga aún más la unidad y favorece el retorcimiento de la hoja en la hendidura. Las hojas gastadas también pueden tener una superficie insuficiente, aumentando las probabilidades de atascamiento y de aumentar la carga.

6. LEVANTAR LA SIERRA AL HACER UN CORTE DE BISEL

- a. Los cortes de bisel requieren especial cuidado de las técnicas de corte correctas por parte del operador, especialmente al guiar la sierra. Tanto el ángulo de la hoja de la placa de base como la superficie más grande de la hoja en el material aumentan la posibilidad de que ocurran atascamientos y desalineaciones (giro).

7. REINICIO DE UN CORTE CON LOS DIENTES DE LA HOJA ATASCADOS EN EL MATERIAL

- a. La sierra deberá recuperar la velocidad completa de funcionamiento antes de iniciar un corte o reanudar un corte tras haber detenido la unidad con la hoja en la entalladura. Si no lo hace, podrá dar lugar a un atasco y al rebote.

Cualesquiera condiciones que puedan provocar un daño, doblez, giro o alineación inadecuada de la hoja pueden ser causa de rebotes. Consulte las secciones sobre ajustes y funcionamiento para los procedimientos y técnicas que reducen las probabilidades de contragolpes.

Soporte de la pieza de trabajo (Fig. 0–Q)



ADVERTENCIA: Es importante sujetar el trabajo correctamente y agarrar bien la sierra para no perder el control y no causar lesiones personales. En la Figure 0 se ilustra cómo se debe agarrar la sierra. Mantenga asida firmemente la sierra con ambas manos y ponga los brazos y el cuerpo de tal manera que puedan resistir la fuerza de los contragolpes, si los hubiera.

Las Figura 0 muestra la posición correcta de aserrado. Tenga en cuenta que las manos se deben mantener alejadas del área de corte. Para evitar contragolpes, sostenga SIEMPRE el panel o la placa CERCA del corte (Fig. P). NO sostenga el panel o la placa alejada del corte (Fig. Q).

Coloque el trabajo en su lado "bueno" (el lado en que la apariencia es más importante) hacia abajo. La sierra corta hacia arriba, por lo que no quedará ningún astillamiento en la cara superior de la pieza de trabajo cuando la corte.

Corte (Fig. 0)



ADVERTENCIA: No intente nunca utilizar esta herramienta dejándola al revés sobre una superficie de trabajo y acercando el material a la herramienta. Fije siempre bien la pieza de trabajo y lleve la herramienta hacia ella sosteniendo bien la herramienta con ambas manos, como se muestra en la Figura 0.

Coloque la parte más amplia de la placa de base de la sierra sobre la parte de la pieza de trabajo que esté apoyada en modo firme y no sobre el lado que se caerá cuando se realice el corte. A modo de ejemplo, en la Figura 0 se ilustra el modo CORRECTO de cortar el extremo de un panel. Siempre fije el trabajo. ¡No intente sostener las piezas cortas con la mano! No olvide sostener el material colgante o en voladizo. Preste atención cuando corte materiales desde abajo.

Compruebe que la sierra haya alcanzado su plena velocidad antes de que la hoja entre en contacto con el material que va a cortar. Si empieza a cortar estando la hoja contra el material que va a cortar o la empuja hacia la placa de corte pueden producirse contragolpes. Empuje la sierra hacia delante a una velocidad que permita que la hoja corte sin esfuerzo. La dureza y la resistencia pueden variar incluso en la misma pieza de material y algunas secciones anudadas o húmedas pueden suponer una gran carga en la sierra. Cuando esto ocurra, empuje la sierra de forma más lenta, pero lo suficientemente fuerte para seguir trabajando sin que se reduzca demasiado la velocidad. Si fuerza la sierra, puede provocar cortes bastos, rebotes y un sobrecalentamiento del motor. Si su corte empieza a salirse de la línea, no intente forzarlo a retroceder. Suelte el interruptor y deje que la hoja se detenga por completo. A continuación, podrá retirar la sierra a un lado nuevamente, y empezar un nuevo corte ligeramente interior al erróneo. En cualquier caso, retire la sierra si se desvía del corte. Si fuerza una corrección dentro del corte, se puede atascar la sierra y causar un contragolpe.

SI LA SIERRA SE ATASCA, SUELTE EL ACTIVADOR Y RETROCEDA LA SIERRA HASTA QUE SE AFLOJE. COMPRUEBE QUE LA HOJA ESTÉ DERECHA EN EL CORTE Y LIMPIE EL BORDE DEL CORTE ANTES DE REANUDAR LA OPERACIÓN.

Cuando haya terminado de cortar, suelte el activador y deje que la hoja se detenga antes de levantar la sierra del trabajo. Cuando levante la sierra, el protector telescópico tensado por resorte se cerrará automáticamente debajo de la hoja. Recuerde que la hoja está expuesta hasta que esto ocurra. Por ningún motivo toque debajo del trabajo. Cuando tenga que retroceder el protector telescópico manualmente (cuando sea necesario para iniciar cortes de bolsillos) utilice siempre la palanca de retroceso.

NOTA: Cuando corte bandas estrechas, tenga cuidado de comprobar que no cuelguen piezas pequeñas del interior del protector inferior.

Corte al hilo (Fig. R, S)

El corte al hilo es el proceso de corte de tablas anchas en listones más fino, cortando longitudinalmente a la fibra. La guía

manual es más difícil para este tipo de aserrado, por lo que se recomienda el uso de la guía de corte DEWALT DW3278 o la guía de corte de dos puertos DWSS100.

Corte de cavidades (Fig. T)



ADVERTENCIA: No una nunca el protector de la hoja en una posición levantada. No mueva nunca la sierra hacia detrás cuando realice cortes de bolsillo. Esto puede hacer que la unidad se levante por sobre la superficie de trabajo y cause daños.

Un corte de cavidades o bolsillos es aquel que se realiza en un suelo, pared u otra superficie plana.

1. Ajuste la placa de base de la sierra de forma que la hoja corte a la profundidad deseada.
2. Incline la sierra hacia delante y permanezca frente a la placa de base sobre el material que va a cortar.
3. Utilizando la palanca retráctil, retraiga el protector de la hoja hasta la posición superior. Baje la parte trasera de la placa de base hasta que los dientes de la hoja casi toquen la línea de corte.
4. Suelte el protector de hoja (el contacto con la pieza de trabajo la mantendrá en posición para abrirse libremente cuando inicie el corte). Retire la mano de la palanca del protector y aferre bien la empuñadura auxiliar **13**, como se muestra en la Figura T. Posicione el cuerpo y el brazo para permitirle resistir los contragolpes, si los hubiera.
5. Compruebe que la hoja no esté en contacto con la superficie de corte, antes de empezar a aserrar.
6. Arranque el motor y baje la sierra gradualmente hasta que la placa de base quede en posición plana sobre el material que va a cortar. Haga avanzar la sierra a lo largo de la línea de corte hasta terminar el corte.
7. Suelte el activador y deje que la hoja se detenga completamente antes de retirarla del material.
8. Cuando inicie un nuevo corte, repita los pasos anteriores.

MANTENIMIENTO

Su herramienta eléctrica DEWALT ha sido diseñada para funcionar mucho tiempo con un mínimo de mantenimiento. Que siga funcionando satisfactoriamente depende del buen cuidado de la herramienta y de su limpieza periódica.



ADVERTENCIA: Para disminuir el riesgo de lesiones personales graves, apague la herramienta y desconecte la batería antes de realizar ajuste alguno o de quitar o instalar acoplamientos o accesorios. La puesta en marcha accidental puede causar lesiones.

El cargador y el paquete de pilas no pueden ser reparados.



Lubricación

Su herramienta eléctrica no requiere lubricación adicional.



Limpieza



ADVERTENCIA: Elimine con aire seco la suciedad y el polvo de la carcasa principal tan pronto como se advierta

su acumulación en las rejillas de ventilación o en sus proximidades. Cuando lleve a cabo este procedimiento póngase una protección ocular aprobada y una mascarilla antipolvo aprobada.



ADVERTENCIA: Jamás use disolventes u otros productos químicos fuertes para limpiar las piezas no metálicas de la herramienta. Dichos productos químicos pueden debilitar los materiales con los que están construidas estas piezas. Use un paño humedecido únicamente con agua y jabón suave. Jamás permita que le entre líquido alguno a la herramienta ni sumerja ninguna parte de la misma en líquido.

Accesorios opcionales



ADVERTENCIA: Dado que los accesorios que no sean los suministrados por DEWALT no han sido sometidos a pruebas con este producto, el uso de tales accesorios con esta herramienta podría ser peligroso. Para disminuir el riesgo de lesiones, con este producto se deben usar exclusivamente accesorios recomendados por DEWALT.

Consulte a su proveedor si desea información más detallada sobre los accesorios apropiados.

Proteger el medio ambiente



Recogida selectiva. Los productos y las baterías marcadas con este símbolo no deben desecharse junto con los residuos domésticos normales.

Los productos y las baterías contienen materiales que pueden ser recuperados y reciclados, reduciendo la demanda de materias primas. Recicle los productos eléctricos y las baterías de acuerdo con las disposiciones locales. Para más información, vaya a www.2helpU.com.

Batería recargable

Esta batería de larga duración debe recargarse cuando deje de producir la suficiente potencia en trabajos que se realizaban con facilidad anteriormente. Al final de su vida técnica, deséchela con el debido respeto al medio ambiente.

- Descargue la batería por completo, y luego sáquela de la herramienta.
- Las batería de litio-ión son reciclables. Llévelas a su distribuidor o punto de reciclaje local. Los paquetes de batería recogidos serán reciclados o eliminados adecuadamente.

SCIE CIRCULAIRE À COUPLE ÉLEVÉ

DCS577

Félicitations !

Vous avez choisi un outil DEWALT. Des années d'expertise dans le développement et l'innovation de ses produits ont fait de DEWALT, le partenaire privilégié des utilisateurs professionnels d'outils électriques.

Fiche technique

DCS577		
Tension	V _{bc}	54
Type		1
Type de batterie		Li-Ion
Diamètre de lame	mm	190
Vitesse à vide/nominale	min ⁻¹	5800
Réglage de l'angle du biseau	degrés	53
Profondeur maxi de coupe	mm	65
Poids (sans le bloc-piles)	kg	5,0
Valeurs acoustiques et valeurs vibratoires (somme vectorielle triax) selon EN60745-2-5:		
L _{pa} (niveau d'émission de pression acoustique)	dB(A)	84
L _{WA} (niveau de puissance acoustique)	dB(A)	95
K (incertitude pour le niveau acoustique donné)	dB(A)	3
Valeur d'émission de vibration a _{h, w} =		
	m/s ²	2,5
Incertitude K =		
	m/s ²	1,5

Le taux d'émission de vibrations indiqué dans ce feuillet informatif a été mesuré conformément à une méthode d'essai normalisé établie par EN60745, et peut être utilisé pour comparer un outil à un autre. Il peut également être utilisé pour effectuer une évaluation préliminaire de l'exposition.

⚠️ AVERTISSEMENT : le taux d'émission de vibrations déclaré correspond aux applications principales de l'outil. Néanmoins, si l'outil est utilisé pour différentes applications ou est mal entretenu, ce taux d'émission de vibrations pourra varier. Ces éléments peuvent augmenter considérablement le niveau d'exposition sur la durée totale de travail.

Toute estimation du degré d'exposition à des vibrations doit également prendre en compte les heures où l'outil est mis hors tension ou lorsqu'il tourne sans effectuer aucune tâche. Ces éléments peuvent réduire sensiblement le degré d'exposition sur la durée totale de travail.

Identifier des mesures de sécurité supplémentaires pour protéger l'opérateur contre les effets nocifs des vibrations telles que : maintenance de l'outil et des accessoires, maintenir la température des mains élevée, organisation du travail.

Certificat de Conformité CE

Directives Machines



Scie circulaire à couple élevé DCS577

DEWALT certifie que les produits décrits dans le paragraphe **Fiche technique** sont conformes aux normes :

2006/42/CE, EN60745-1:2009+A11:2010, EN60745-2-5:2010.

Ces produits sont également compatibles avec les Directives 2014/30/UE et 2011/65/UE. Pour plus d'informations, veuillez contacter DEWALT à l'adresse suivante ou vous reporter au dos de cette notice d'instructions.

Le soussigné est responsable de la compilation du fichier technique et fait cette déclaration au nom de DEWALT.

Markus Rompel

Directeur Ingénierie

DEWALT, Richard-Klinger-Strasse 11,

D-65510, Idstein, Allemagne

29.06.2018



AVERTISSEMENT : afin de réduire le risque de blessure, lisez le manuel d'instruction.

Définitions : consignes de sécurité

Les définitions ci-dessous décrivent le niveau de gravité de chaque mot signalétique. Lisez le manuel de l'utilisateur et soyez attentif à ces symboles.



DANGER : indique une situation dangereuse imminente qui, si elle n'est pas évitée, entraînera des **blessures graves ou mortelles**.



AVERTISSEMENT : indique une situation dangereuse potentielle qui, si elle n'est pas évitée, pourrait entraîner des **blessures graves ou mortelles**.



ATTENTION : indique une situation dangereuse potentielle qui, si elle n'est pas évitée, pourrait entraîner des **blessures minimes ou modérées**.

AVIS : indique une pratique ne **posant aucun risque de dommages corporels**, mais qui par contre, si rien n'est fait pour l'éviter, **pourrait poser des risques de dommages matériels**.



Indique un risque d'électrocution.



Indique un risque d'incendie.

Piles				Chargeurs/Durées de charge (minutes)					
Cat #	V _{DC}	Ah	Poids (kg)	DCB107	DCB113	DCB115	DCB118	DCB132	DCB119
DCB546	18/54	6,0/2,0	1,05	270	140	90	60	90	X
DCB547	18/54	9,0/3,0	1,25	420	220	140	85	140	X
DCB181	18	1,5	0,35	70	35	22	22	22	45
DCB182	18	4,0	0,61	185	100	60	60	60	120
DCB183/B	18	2,0	0,40	90	50	30	30	30	60
DCB184/B	18	5,0	0,62	240	120	75	75	75	150
DCB185	18	1,3	0,35	60	30	22	22	22	X
DCB187	18	3,0	0,48	140	70	45	45	45	90

Consignes de sécurité générales propres aux outils électriques



AVERTISSEMENT : lire toutes les directives et consignes de sécurité. Tout manquement aux directives et consignes ci-incluses comporte des risques de décharges électriques, d'incendie et/ou de dommages corporels graves.

CONSERVER TOUTES CES DIRECTIVES ET CONSIGNES À TITRE DE RÉFÉRENCE

Le terme « outil électrique » mentionné dans les avertissements ci-après se rapporte aux outils alimentés sur secteur (avec fil) ou par piles (sans fil).

1) Sécurité – Aire de Travail

- Maintenir l'aire de travail propre et bien éclairée.** Les lieux sombres ou encombrés sont propices aux accidents.
- Ne pas utiliser un outil électrique dans un milieu déflagrant, comme en présence de liquides, gaz ou poussières inflammables.** Les outils électriques peuvent produire des étincelles qui pourraient enflammer toute émanation ou poussière ambiante.
- Maintenir à l'écart les enfants, ou toute autre personne, lors de l'utilisation d'un outil électrique.** Toute distraction pourrait faire perdre la maîtrise de l'appareil.

2) Sécurité – Électricité

- La fiche électrique de l'outil doit correspondre à la prise murale. Ne modifier la fiche en aucune façon. Ne pas utiliser de fiche d'adaptation avec un outil électrique mis à la terre (masse).** L'utilisation de fiches d'origine et de prises appropriées réduira tout risque de décharges électriques.
- Éviter tout contact corporel avec des éléments mis à la terre comme : tuyaux, radiateurs, cuisinières ou réfrigérateurs.** Les risques de décharges électriques augmentent lorsque le corps est mis à la terre.
- Ne pas exposer les outils électriques à la pluie ou à l'humidité.** Tout contact d'un outil électrique avec un liquide augmente les risques de décharges électriques.
- Ne pas utiliser le cordon de façon abusive. Ne jamais utiliser le cordon pour transporter, tirer ou débrancher un outil électrique. Protéger le**

cordon de toute source de chaleur, de l'huile, et de tout bord tranchant ou pièce mobile. Les cordons endommagés ou emmêlés augmentent les risques de décharges électriques.

- En cas d'utilisation d'un outil électrique à l'extérieur, utiliser systématiquement une rallonge conçue à cet effet.** Cela diminuera tout risque de décharges électriques.
- Si on ne peut éviter d'utiliser un outil électrique en milieu humide, utiliser un circuit protégé par un dispositif de courant résiduel (RCD).** Cela réduira tout risque de décharges électriques.

3) Sécurité Individuelle

- Rester systématiquement vigilant et faire preuve de jugement lorsqu'on utilise un outil électrique. Ne pas utiliser d'outil électrique en cas de fatigue ou sous l'influence de drogues, d'alcool ou de médicaments.** Tout moment d'inattention pendant l'utilisation d'un outil électrique comporte des risques de dommages corporels graves.
- Porter un équipement de protection individuel. Porter systématiquement un dispositif de protection oculaire.** Le fait de porter un masque anti-poussières, des chaussures antidérapantes, un casque de sécurité ou un dispositif de protection auditive, lorsque la situation le requiert, réduira les risques de dommages corporels.
- Prévenir tout démarrage accidentel. S'assurer que l'interrupteur est en position d'arrêt avant de brancher l'outil sur le secteur et/ou à la batterie, ou de le ramasser ou le transporter.** Transporter un outil le doigt sur l'interrupteur ou brancher un outil électrique alors que l'interrupteur est en position de marche invite les accidents.
- Retirer toute clé de réglage avant de démarrer l'outil.** Une clé laissée sur une pièce rotative d'un outil électrique comporte des risques de dommages corporels.
- Adopter une position stable. Maintenir les pieds bien ancrés au sol et conserver son équilibre en permanence.** Cela permettra de mieux maîtriser l'outil électrique en cas de situations imprévues.
- Porter des vêtements appropriés. Ne porter aucun vêtement ample ou bijou. Maintenir cheveux, vêtements et gants à l'écart des pièces mobiles, car ils pourraient s'y faire prendre.**

- g) **Lorsqu'un dispositif de connexion à un système de dépoussiérage ou d'élimination est fourni, s'assurer qu'il est branché et utilisé correctement.** L'utilisation de ces dispositifs peut réduire les risques engendrés par les poussières.

4) Utilisation et Entretien des Outils Électriques

- a) **Ne pas forcer un outil électrique. Utiliser l'outil approprié au travail en cours.** L'outil approprié effectuera un meilleur travail, de façon plus sûre et à la vitesse pour laquelle il a été conçu.
- b) **Ne pas utiliser un outil électrique dont l'interrupteur est défectueux.** Tout appareil dont l'interrupteur est défectueux est dangereux et doit être réparé.
- c) **Débrancher la fiche du secteur et/ou la batterie de l'outil électrique avant d'effectuer tout réglage, de changer tout accessoire, ou avant de le ranger.** Ces mesures préventives réduiront tout risque de démarrage accidentel de l'appareil.
- d) **Après utilisation, ranger les outils électriques hors de portée des enfants et ne permettre à aucune personne non familière avec son fonctionnement (ou sa notice d'instructions) de l'utiliser.** Les outils peuvent être dangereux entre des mains inexpérimentées.
- e) **Entretenir les outils électriques. Vérifier les pièces mobiles pour s'assurer qu'elles sont bien alignées et tournent librement, qu'elles sont en bon état et ne sont affectées d'aucune condition susceptible de nuire au bon fonctionnement de l'outil. En cas de dommage, faire réparer l'outil électrique avant toute nouvelle utilisation.** De nombreux accidents sont causés par des outils mal entretenus.
- f) **Maintenir tout organe de coupe propre et bien affûté.** Les outils de coupe bien entretenus et affûtés sont moins susceptibles de se coincer et sont plus faciles à contrôler.
- g) **Utiliser un outil électrique, ses accessoires, mèches, etc., conformément aux présentes directives et suivant la manière prévue pour ce type particulier d'outil électrique, en tenant compte des conditions de travail et de la tâche à effectuer.** L'utilisation d'un outil électrique à des fins autres que celles prévues est potentiellement dangereuse.

5) Utilisation et entretien de la batterie

- a) **Recharger la batterie uniquement avec le chargeur spécifié par le fabricant.** Un chargeur propre à un certain type de batterie peut créer des risques d'incendie lorsqu'utilisé avec d'autres batteries.
- b) **Utiliser les outils électriques uniquement avec leur batterie spécifique.** L'utilisation d'autres batteries comporte des risques de dommages corporels ou d'incendie.
- c) **Après utilisation, ranger la batterie à l'écart d'objets métalliques, tels que trombones, pièces de monnaie, clés, clous, vis ou autres petits objets métalliques**

susceptibles de conduire l'électricité entre les bornes, car cela pose des risques de brûlures ou d'incendie.

- d) **Si utilisée de façon abusive, la batterie pourra perdre du liquide. Éviter alors tout contact. En cas de contact accidentel, rincer abondamment à l'eau claire. En cas de contact oculaire, rincer puis consulter immédiatement un médecin.** Le liquide de la batterie peut engendrer irritation ou brûlures.

6) Réparation

- a) **Faire entretenir les outils électriques par un réparateur qualifié en n'utilisant que des pièces de rechange identiques.** Cela permettra de préserver l'intégrité de l'outil électrique et la sécurité de l'utilisateur.

Consignes de sécurité concernant toutes les scies

Procédures de coupe



DANGER :

- a) **Tenez vos mains à distance de la zone de sciage et de la lame. Tenez la poignée supplémentaire ou le bloc-moteur de l'autre main.** Si vous tenez la scie à deux mains, vous ne vous coupez pas avec la lame.
- b) **Ne passez pas les mains sous l'ouvrage.** Le carter de protection ne vous protège pas de la lame sous la pièce à scier.
- c) **Réglez la profondeur de coupe selon l'épaisseur de la pièce.** Moins d'une dent entière de la lame doit apparaître sous la pièce à scier.
- d) **Ne tenez jamais l'ouvrage dans vos mains ou entre vos jambes. Fixez la pièce sur un support stable.** Il est important que la pièce soit correctement soutenue afin de minimiser les risques de blessures, de coincement de la lame ou de perte de contrôle.
- e) **Ne tenez l'outil électrique que par ses surfaces de préhension isolées lorsque vous intervenez là où l'organe de coupe peut entrer en contact avec des fils cachés ou son propre cordon.** Tout contact avec un fil sous tension peut mettre les parties métalliques exposées de l'outil sous tension et provoquer un choc électrique à l'utilisateur.
- f) **Utilisez toujours une garde longitudinale ou un guide à bord droit pour effectuer des coupes longitudinales.** Cela permet d'augmenter la précision de la coupe et de réduire le risque de coincement de la lame.
- g) **Utilisez toujours des lames de taille et de forme adaptées à l'alésage de fixation (par ex. losange ou rond).** Les lames inadaptées aux éléments de fixation sur la scie tournent de façon excentrique et provoquent des pertes de contrôle.
- h) **N'utilisez jamais des rondelles de lame ou des boulons endommagés ou inadaptés pour la lame.** Les rondelles et boulons de lame ont été spécialement conçus pour votre scie, pour des performances et une sûreté de fonctionnement optimales.

Autres consignes de sécurité concernant toutes les scies

Causes de rebonds et avertissements associés

- *Le rebond est la réaction soudaine d'une lame de scie restée pincée, coincée ou mal orientée et qui provoque le soulèvement incontrôlé de la scie hors de la pièce à scier, vers l'utilisateur.*
 - *Si la lame reste pincée ou coincée dans un trait de scie refermé, elle cale et la réaction du moteur entraîne rapidement l'outil en arrière, vers l'utilisateur.*
 - *Si la lame de scie est tordue ou mal orientée dans la coupe, les dents sur le bord arrière de la lame peuvent creuser la surface du bois et ainsi faire remonter la lame hors du trait de scie et la propulser vers l'utilisateur.*

Les rebonds proviennent d'une utilisation impropre de la scie ou de conditions ou procédures d'exécution incorrectes, et peuvent être évités en prenant les précautions adéquates énoncées ci-dessous :

- Tenez fermement la scie à deux mains et placez vos bras de manière à pouvoir résister à la force d'un rebond. Positionnez toujours votre corps d'un côté ou de l'autre de la lame de scie. Ne vous placez jamais dans l'alignement de la lame.** Un rebond peut entraîner la scie vers l'arrière mais la force d'un rebond peut être contrôlée par l'utilisateur à condition de prendre les précautions nécessaires.
- Si la lame se coince ou si la coupe est interrompue pour une raison quelconque, relâchez la gâchette et maintenez la scie dans l'ouvrage jusqu'à ce que la lame se soit complètement arrêtée. N'essayez jamais de sortir la scie de la pièce ou de la tirer en arrière tant que la lame de scie n'est pas immobile ou qu'un rebond reste possible.** Effectuez des contrôles et prenez les mesures correctives adéquates afin de supprimer la cause du coincement de la lame.
- Pour redémarrer une scie coincée dans une pièce, centrez la lame de scie dans la fente et vérifiez que ses dents ne sont pas engagées dans la pièce.** Si la lame se coince, elle peut se soulever ou rebondir sur la pièce à scier au moment du redémarrage de la scie.
- Soutenez les grands panneaux afin de minimiser le risque de rebond causé par une lame de scie coincée. Les panneaux de grande taille ont tendance à s'affaisser sous leur propre poids.** Les supports doivent être placés sous le panneau des deux côtés, près de la ligne de coupe et près des bords du panneau.
- N'utilisez pas de lame émoussée ou endommagée.** Les lames émoussées ou mal installées réduisent le trait de scie entraînant un frottement excessif, la torsion de la lame et un rebond.
- Les leviers de verrouillage pour le réglage de la profondeur de la lame et du biseau doivent être bien serrés et fixés avant de scier.** Si les réglages de la lame sautent pendant le sciage, la lame peut se coincer et provoquer un rebond.

- Prenez toutes les précautions nécessaires lorsque vous sciez dans un mur existant ou dans des zones à l'aveugle.** La partie saillante de la lame peut sectionner des objets susceptibles de provoquer un rebond.

Fonctionnement du carter de protection inférieur

- Vérifiez que le carter de protection inférieur se referme correctement avant chaque utilisation. N'utilisez pas la scie si le protège-lame inférieur ne se déplace pas librement et qu'il ne se referme pas instantanément. Ne fixez et n'attachez jamais le carter inférieur de protection pour le laisser en position ouverte. Si, par mégarde, la scie tombe par terre, le carter inférieur de protection risque d'être déformé.** Soulevez le carter de protection inférieur à l'aide de la poignée rétractable, assurez-vous qu'il peut bouger librement et qu'il ne touche ni la lame de scie ni d'autres pièces de la machine, quel que soit l'angle ou la profondeur de coupe.
- Vérifiez le fonctionnement du ressort du carter de protection inférieur. Si le carter de protection et le ressort ne fonctionnent pas correctement, faites-les réparer avant utilisation.** Des pièces endommagées, des dépôts collants ou des accumulations de débris peuvent ralentir le fonctionnement du carter de protection inférieur.
- Le carter de protection inférieur ne doit être rétracté à la main que pour effectuer des coupes spéciales comme des «coupes en plongée» et des «coupes combinées».** Soulevez le carter inférieur de protection en rétractant la poignée et relâchez-le dès que la lame de scie est entrée dans la pièce. Pour toutes les autres opérations de sciage, le carter inférieur de protection doit fonctionner automatiquement.
- Ne placez jamais la scie sur l'établi ou au sol si le carter inférieur de protection ne recouvre pas la lame de scie. Une lame sans protection et encore en mouvement ramène la scie en arrière, sciant tout sur son passage.** Tenez compte du temps nécessaire à la lame pour s'arrêter une fois l'interrupteur relâché.

Consignes de sécurité supplémentaires pour les scies circulaires

-  **AVERTISSEMENT :** ne laissez jamais vos habitudes (après avoir utilisé la scie à de nombreuses reprises) prendre le pas sur les règles de sécurité. Ayez toujours à l'esprit qu'une fraction de seconde d'inattention peut suffire à provoquer de graves blessures.
- **Utilisez des brides ou un autre moyen pratique pour fixer et soutenir l'ouvrage sur une plateforme stable.** Tenir l'ouvrage à la main ou contre votre corps le rend instable et peut conduire à une perte de contrôle.
- **Positionnez toujours votre corps d'un côté ou de l'autre de la lame de scie. Ne vous placez jamais dans l'alignement de la lame.** LES REBONDS peuvent provoquer le tressautement de la lame vers l'arrière (voir **Causes des rebonds et avertissements associés** et **Rebond**).

- **Évitez de scier des clous. Inspectez et retirez tous les clous du bois avant de scier.**
- **Assurez-vous toujours que rien ne peut interférer avec le mouvement du carter de protection inférieur.**
- **Installez le raccord pour l'extraction des poussières sur la scie avant utilisation.**
- **La vitesse des accessoires doit être au moins égale à celle recommandée sur l'étiquette d'avertissement de l'outil.**
Les disques et les autres accessoires fonctionnant au dessus de la vitesse nominale peuvent voler en éclats et provoquer des blessures. Les valeurs nominales des accessoires doivent toujours être supérieures à la vitesse de l'outil telle qu'indiquée sur la plaque signalétique de l'outil.
- **Assurez-vous toujours que la scie est propre avant de l'utiliser.**
- **Cessez toute utilisation de la scie et faites-la correctement révisée en cas de bruit inhabituel ou de fonctionnement anormal.**
- **Assurez-vous toujours que tous les composants sont montés et fixés correctement avant d'utiliser l'outil.**
- **Manipulez toujours la lame de scie avec précaution pendant son installation et son retrait ou pour retirer la débouchure en losange.**
- **Attendez toujours que le moteur ait atteint son plein régime avant de commencer la découpe.**
- **Conservez toujours les poignées sèches, propres et exemptes d'huile et de graisse. Tenez fermement l'outil à deux mains pendant la coupe.**
- **Restez vigilant à chaque instant, tout particulièrement lorsque vous effectuez des tâches répétitives et monotones. Vérifiez toujours la position de vos mains par rapport à la lame.**
- **Tenez vous à l'écart des pièces en extrémité qui peuvent chuter après avoir été découpées. Elles peuvent être chaudes, tranchantes et/ou lourdes. De graves blessures pourraient sinon en résulter.**

Risques résiduels

Malgré l'application de la réglementation de sécurité applicable et la mise en œuvre des dispositifs de sécurité, certains risques résiduels ne peuvent pas être évités. À savoir :

- Diminution de l'acuité auditive.
- Risques de dommages corporels dus à la projection de particules.
- Risques de brûlures provoquées par des accessoires chauffant pendant leur utilisation.
- Risques de dommages corporels dus à un usage prolongé.

Sécurité électrique

Le moteur électrique a été conçu pour fonctionner sur une tension unique. Vérifier systématiquement que la tension de la batterie correspond bien à la tension indiquée sur la plaque signalétique. Vérifier également que la tension du chargeur correspond bien à la tension du secteur.



Votre chargeur DEWALT à double isolation est conforme à la norme EN60335 ; un branchement à la terre n'est donc pas nécessaire.

Si le cordon fourni est endommagé, le remplacer par un cordon spécialement conçu à cet effet, et disponible auprès du service après-vente DEWALT.

(CH) Toujours utiliser la fiche prescrite lors du remplacement du câble d'alimentation.

Type 11 pour la classe II (Isolation double) – outils

Type 12 pour la classe I (Conducteur de terre) – outils

(CH) En cas d'utilisation à l'extérieur, connecter les outils portatifs à un disjoncteur FI.

Utilisation d'une rallonge

N'utiliser une rallonge qu'en cas de nécessité absolue. Utiliser une rallonge homologuée compatible avec la tension nominale du chargeur (consulter la **Caractéristiques techniques**).

La section minimale du conducteur est de 1 mm² pour une longueur maximale de 30 m.

En cas d'utilisation d'un dévidoir, dérouler systématiquement le câble sur toute sa longueur.

CONSERVEZ CES INSTRUCTIONS

Chargeurs

Les chargeurs DEWALT ne nécessitent aucun réglage et sont conçus pour une utilisation la plus simple possible.

Consignes de sécurité importantes propres à tous les chargeurs de batteries

CONSERVEZ CES INSTRUCTIONS : ce manuel contient d'importantes consignes de sécurité et de fonctionnement concernant les chargeurs de batterie compatibles (consulter les **Caractéristiques Techniques**).

- Avant d'utiliser le chargeur, lire toutes les instructions et les marquages d'avertissement sur le chargeur, le bloc batterie et le produit utilisant le bloc batterie.



AVERTISSEMENT : risque de choc. Ne pas laisser les liquides pénétrer dans le chargeur. Risque de choc électrique.



AVERTISSEMENT : nous recommandons l'utilisation d'un disjoncteur différentiel avec un seuil de déclenchement de 30mA ou moins.



ATTENTION : risque de brûlure. Pour réduire le risque de blessures, ne charger que des batteries rechargeables DEWALT. Les autres types de batteries peuvent exploser et causer des blessures et des dégâts.



ATTENTION : les enfants doivent être surveillés pour s'assurer qu'ils ne jouent pas avec l'appareil.

AVIS : sous certaines conditions, lorsque le chargeur est branché à l'alimentation électrique, les contacts de charge exposés à l'intérieur du chargeur peuvent être mis en court-circuit par un corps étranger. Les corps étrangers de nature conductrice tels que, mais ne se limitant pas à, la laine d'acier, le papier aluminium ou toute accumulation de particules métalliques doivent être tenus éloignés des cavités du chargeur. Débranchez toujours le chargeur de

la prise lorsqu'il n'y a pas de pack batterie dans la cavité.
Débranchez le chargeur avant de le nettoyer.

- **NE PAS tenter de charger le bloc batterie avec un chargeur différent de ceux indiqués dans ce manuel.** Le chargeur et le bloc batterie sont spécifiquement conçus pour fonctionner ensemble.
- **Ces chargeurs ne sont pas prévus pour d'autres utilisations que la charge des batteries rechargeables DEWALT.** Toute autre utilisation peut causer un risque d'incendie, de choc électrique ou d'électrocution.
- **Ne pas exposer le chargeur à la pluie ou à la neige.**
- **Pour débrancher le chargeur, tirer sur la fiche et non sur le cordon.** Cela réduira le risque de dégât à la fiche et au cordon.
- **S'assurer que le cordon est placé de sorte qu'on ne puisse pas marcher dessus, trébucher ou l'endommager d'une autre manière.**
- **Ne pas utiliser de rallonge sauf si cela est absolument nécessaire.** Toute utilisation impropre d'une rallonge peut causer un risque d'incendie, de choc électrique ou d'électrocution.
- **Ne placez aucun objet sur le chargeur et ne le placez pas sur une surface molle qui pourrait obstruer les fentes d'aération et entraîner une chaleur interne excessive.** Éloignez le chargeur de toute source de chaleur. Le chargeur est aéré par des fentes au-dessus et au-dessous du boîtier.
- **Ne pas utiliser un chargeur ayant un cordon ou une fiche endommagés—les faire remplacer immédiatement.**
- **Ne pas utiliser le chargeur s'il a reçu un choc violent, s'il est tombé, ou s'il a été autrement endommagé de quelque manière que ce soit.** Apporter le chargeur à un centre de réparation agréé.
- **Ne pas démonter le chargeur ; l'apporter à un centre de réparation agréé lorsqu'un entretien ou une réparation est nécessaire.** Un chargeur mal réassemblé peut entraîner un risque de choc électrique, d'électrocution ou d'incendie.
- Si le cordon d'alimentation est endommagé, il doit être remplacé immédiatement par le fabricant, un agent de réparation ou une personne qualifiée similaire pour éviter tout risque.
- **Débrancher le chargeur de la prise secteur avant de procéder à son nettoyage.** Cette précaution réduira le risque de choc électrique. Le retrait du bloc batterie ne réduira pas les risques.
- **NE JAMAIS tenter de relier 2 chargeurs ensemble.**
- **Le chargeur est conçu pour être alimenté en courant électrique domestique standard 230 V. Ne pas essayer de l'utiliser avec n'importe quelle autre tension.** Cette directive ne concerne pas le chargeur pour véhicule.

Recharger une batterie (Fig. B)

1. Branchez le chargeur dans une prise appropriée avant d'insérer le bloc-batterie.
2. Insérez le bloc-batterie **15** dans le chargeur en vous assurant qu'il soit parfaitement bien en place. Le voyant





rouge (charge) clignote de façon répétée pour indiquer que le processus de charge a commencé.

3. La fin de la charge est indiquée par le voyant rouge restant fixe en continu. Le bloc-batterie est alors complètement rechargé et il peut soit être utilisé, soit être laissé dans le chargeur. Pour retirer le bloc-batterie du chargeur, enfoncez le bouton de libération de la batterie **14** sur le bloc batterie.

REMARQUE : Pour garantir les meilleures performances et la durée de vie des blocs-batteries Li-Ion, rechargez-les complètement avant la première utilisation.

Fonctionnement du chargeur

Consultez les indicateurs ci-dessous pour connaître l'état de charge du bloc-batterie.

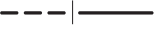
Indicateurs de charge		
	charge en cours	
	pleinement chargée	
	suspension de charge*	

*Le voyant rouge continue à clignoter, mais un voyant jaune s'allume durant cette opération. Lorsque la batterie a retrouvé une température appropriée, le voyant jaune s'éteint et le chargeur reprend la procédure de charge.

Les chargeurs compatibles ne rechargent pas un bloc batterie défectueux. Le chargeur indique un défaut de la batterie en refusant de s'allumer.

REMARQUE : cela peut également signifier un problème sur un chargeur.

Si le chargeur indique un problème, portez le chargeur et le bloc batterie pour un test dans un centre d'assistance agréé.

Délai Bloc chaud/froid

Lorsque le chargeur détecte que la batterie est trop chaude ou trop froide, il démarre automatiquement un délai Bloc Chaud/Froid, suspendant la charge jusqu'à ce que la batterie ait atteint la température adéquate. Le chargeur passe ensuite directement en mode Charge. Cette fonctionnalité permet une durée de vie maximale de la batterie.

Un bloc-batterie froid se recharge à une cadence plus lente qu'un bloc-batterie chaud. Le bloc batterie se charge à ce taux réduit pendant tout le cycle de charge et n'atteint pas le niveau de charge maximum même si la batterie se réchauffe.

Le chargeur DCB118 est équipé d'un ventilateur conçu pour refroidir le bloc-batterie. Le ventilateur se met automatiquement en marche si le bloc-batterie a besoin d'être refroidi. Ne faites jamais fonctionner le chargeur si le ventilateur ne fonctionne pas correctement ou si les fentes d'aération sont bouchées. Ne laissez pénétrer aucun corps étranger à l'intérieur du chargeur.

Système de protection électronique

Les outils XR Li-Ion sont conçus avec un système de protection électronique qui protège la batterie des surcharges, surchauffes ou d'être complètement déchargée.

L'outil s'éteint automatiquement si le système de protection électronique se déclenche. Si cela se produit, placez la

batterie ion lithium sur le chargeur jusqu'à ce qu'elle soit complètement rechargée.

Fixation murale

Ces chargeurs sont conçus pour être fixés au mur ou pour être posés à la verticale sur une table ou un établi. En cas de fixation au mur, placez le chargeur près d'une prise électrique et loin d'un coin ou de toute autre obstacle qui pourrait gêner le flux d'air. Utilisez l'arrière du chargeur comme gabarit pour l'emplacement des vis au mur. Fixez le chargeur à l'aide de vis pour cloisons sèches (achetées séparément) d'au moins 25,4 mm de long avec un diamètre de tête de 7 et 9 mm, vissées dans du bois à une profondeur optimale laissant ressortir environ 5,5 mm de la vis. Alignez les fentes à l'arrière du chargeur avec les vis qui dépassent et insérez-les complètement ces dernières dans les fentes.

Consignes de nettoyage du chargeur



AVERTISSEMENT : risque de choc. Débranchez le chargeur de la prise de courant avant le nettoyage.

La saleté et la graisse peuvent être éliminées de l'extérieur du chargeur avec un chiffon ou une brosse souple non métallique. N'utilisez ni eau, ni autre solution de nettoyage. Ne laissez jamais aucun liquide pénétrer à l'intérieur de l'appareil et n'immergez jamais aucune pièce de l'appareil dans aucun liquide.

Batteries

Consignes de sécurité importantes propres à toutes les batteries

Pour commander une batterie de rechange, s'assurer d'inclure son numéro de catalogue et sa tension.

La batterie n'est pas totalement chargée en usine. Avant d'utiliser la batterie et le chargeur, lire les consignes de sécurité ci-dessous. Puis suivre la procédure de charge ci-après.

LIRE TOUTES CES CONSIGNES

- **Ne pas charger ou utiliser une batterie dans un milieu déflagrant, comme en présence de liquides, gaz ou poussières inflammables.** Insérer ou retirer le bloc-pile du chargeur peut enflammer la poussière ou des émanations.
- **Ne jamais forcer le bloc batterie dans le chargeur. Ne modifier le bloc batterie d'aucune manière que ce soit pour le faire entrer sur un chargeur incompatible, car le bloc batterie peut se casser et causer de graves blessures.**
- Charger le bloc batterie uniquement dans les chargeurs DEWALT.
- **NE PAS l'éclabousser ou l'immerger dans l'eau ou d'autres liquides.**
- **Ne pas ranger ou utiliser l'outil et le bloc-piles dans des endroits où la température peut atteindre ou excéder 40 °C (104 °F) (comme dans les remises extérieures ou les bâtiments métalliques l'été).**
- **Ne pas incinérer la batterie même si elle est sévèrement endommagée ou complètement usagée, car elle pourrait exploser au contact des flammes. Au cours de l'incinération**

des batteries au lithium-ion, des vapeurs et matières toxiques sont dégagées.

- **En cas de contact du liquide de la batterie avec la peau, la rincer immédiatement au savon doux et à l'eau claire.** En cas de contact oculaire, rincer l'œil ouvert à l'eau claire une quinzaine de minutes, ou jusqu'à ce que l'irritation cesse. Si des soins médicaux sont nécessaires, noter que l'électrolyte de la batterie est composé d'un mélange de carbonates organiques liquides et de sels de lithium.
- **Le contenu des cellules d'une batterie ouverte pourrait causer une irritation des voies respiratoires.** Dans cette éventualité, exposer l'individu à l'air libre. Si les symptômes persistent, consulter un médecin.



AVERTISSEMENT : risques de brûlures. Le liquide de la batterie pourrait s'enflammer s'il est exposé à des étincelles ou à une flamme.



AVERTISSEMENT : ne jamais tenter d'ouvrir le bloc batterie pour quelque raison que ce soit. Si le boîtier du bloc batterie est fissuré ou endommagé, ne pas l'insérer dans un chargeur. Ne pas écraser, laisser tomber, ou endommager le bloc batterie. Ne pas utiliser un bloc batterie ou un chargeur ayant reçu un choc violent, étant tombé, ayant été écrasé ou endommagé de quelque façon que ce soit (par ex. percé par un clou, frappé d'un coup de marteau, piétiné). Risque de choc électrique ou d'électrocution. Les blocs batterie endommagés doivent être renvoyés à un centre de réparation pour y être recyclés.



AVERTISSEMENT : risque d'incendie. Ne rangez et ne transportez pas le bloc-batterie s'il est possible que des objets métalliques entrent en contact avec les bornes de la batterie. Ne placez par exemple pas le bloc-batterie dans des tabliers, poches, boîtes à outils, boîtes de kits d'accessoires, tiroirs, etc. en présence de clous, vis, clés, etc.



ATTENTION : après utilisation, ranger l'outil, à plat, sur une surface stable là où il ne pourra ni faire tomber ni faire trébucher personne. Certains outils équipés d'un gros bloc batterie peuvent tenir à la verticale sur celui-ci, mais manquent alors de stabilité.

Transport



AVERTISSEMENT : risque d'incendie. Le transport des batteries peut causer un incendie si les bornes de la batterie entrent accidentellement en contact avec des matériaux conducteurs. Lors du transport des batteries, assurez-vous que les bornes de la batterie sont protégées et bien isolées des matériaux avec lesquels elles pourraient entrer en contact et qui pourraient provoquer un court-circuit.

Les batteries DEWALT sont conformes à toutes les réglementations d'expédition applicables comme prescrit par les normes industrielles et juridiques qui incluent les recommandations de l'ONU pour le transport des marchandises dangereuses, les réglementations relatives aux marchandises dangereuses de l'International Air Transport Association (IATA), les réglementations de l'International Maritime

Dangerous Goods (IMDG) et l'accord européen concernant le transport international de marchandises dangereuses sur route (ADR). Les cellules et les batteries ion lithium ont été testées conformément à la section 38,3 des recommandations de l'ONU pour les tests et critères relatifs au transport des marchandises dangereuses.

Dans la plupart des cas, l'envoi d'un bloc-batterie DEWALT ne sera pas soumis à la classification réglementée de classe 9 pour les matières dangereuses. En règle générale, seuls les envois contenant une batterie Lithium-Ion d'une énergie nominale supérieure à 100 Watts/heure (Wh) nécessitent une expédition réglementée de classe 9. L'énergie nominale en Watts/heure de toutes les batteries Lithium-Ion est indiquée sur l'emballage. De plus, en raison de la complexité de la réglementation, DEWALT ne recommande pas l'expédition aérienne de blocs-batteries seuls, peu importe le wattage/heure nominal. Les envois d'outil avec batterie (kit combiné) peuvent être faits par avion si le wattage/heure nominal du bloc-batterie n'excède pas 100 Wh.

Que l'expédition soit exemptée ou réglementée, l'expéditeur a la responsabilité intégrale de consulter les dernières réglementations relatives à l'emballage, à l'étiquetage/au marquage et aux exigences de documentation.

Les informations fournies dans cette section du manuel sont fournies en bonne foi et sont considérées précises au moment de la rédaction de ce document. Toutefois, aucune garantie explicite ou implicite ne peut être fournie. L'acheteur a la responsabilité de s'assurer que ses activités sont conformes aux réglementations applicables.

Transport de la batterie FLEXVOLT™

La batterie FLEXVOLT™ DEWALT dispose de deux modes :

Utilisation et Transport.

Mode Utilisation : Lorsque la batterie FLEXVOLT™ est seule ou dans un produit DEWALT 18V, elle fonctionne comme une batterie de 18 V. Lorsque la batterie FLEXVOLT™ est dans un produit 54V ou 108V (deux batteries de 54V), elle fonctionne comme une batterie de 54V.

Mode Transport : Lorsque le cache est fixé sur la batterie FLEXVOLT™, elle est en mode Transport. Gardez le cache en place pour expédier la batterie.

En mode Transport, les chaînes des cellules sont déconnectées électriquement à l'intérieur du bloc pour en faire 3 batteries de plus faible wattage-heure (Wh) comparées à une seule batterie au wattage-heure plus élevé. Le fait de répartir l'énergie consommée du bloc en 3 batteries peut exempter le bloc de certaines réglementations en matière de transport qui sont imposées pour les batteries dont l'énergie consommée est plus élevée.

La puissance en Wh pour le transport peut par exemple être de 3 x 36 Wh, représentant 3 batteries de 36 Wh chacune. La

puissance d'utilisation en Wh peut être de 108 Wh (sous entendue, 1 batterie).

Exemple de marquage pour l'utilisation et le transport



Recommandations de stockage

1. Le lieu idéal de rangement est un lieu frais et sec, à l'abri de toute lumière solaire directe et de tout excès de température. Pour des performances et une durée de vie optimales, entreposer les batteries à température ambiante après utilisation.
2. Pour un stockage prolongé, il est recommandé de conserver la batterie complètement chargée dans un lieu frais et sec, hors du chargeur pour de meilleurs résultats.

REMARQUE : les blocs batterie ne doivent pas être stockés complètement déchargés. Le bloc batterie devra être rechargé avant l'utilisation.

Étiquettes sur le chargeur et la batterie

En plus des pictogrammes utilisés dans ce manuel, les étiquettes sur le chargeur et le bloc batterie peuvent montrer les pictogrammes suivants :



Lire la notice d'instructions avant toute utilisation.



Consulter la **Fiche technique** pour les temps de charge.



Ne pas mettre en contact avec des objets conducteurs.



Ne pas recharger une batterie endommagée.



Ne pas exposer à l'eau.



Remplacer systématiquement tout cordon endommagé.



Recharger seulement entre 4 °C et 40 °C.



Utiliser uniquement à l'intérieur.



Mettre la batterie au rebut conformément à la réglementation en matière d'environnement.

LI-ION



Recharger les blocs batterie DEWALT uniquement avec les chargeurs DEWALT appropriés. La recharge des blocs batterie différents des batteries DEWALT appropriées avec un chargeur DEWALT peut entraîner leur explosion ou d'autres situations dangereuses.



Ne jetez pas le bloc batterie au feu.



UTILISATION (sans cache de transport). Exemple : Puissance en Wh de 108 Wh (1 batterie de 108 Wh).



TRANSPORT (avec cache de transport intégré).
Exemple : Puissance en Wh de 3 x 36 Wh (3 batteries de 36 Wh).

Type de Batterie

Le DCS577 fonctionne avec un bloc batterie de 54 volts. Ces blocs batterie peuvent être utilisés : DCB546, DCB547. Consultez les Caractéristiques techniques pour plus d'informations.

Contenu de l'emballage

Ce carton comprend :

- 1 Scie circulaire à couple élevé
- 1 Lame de scie circulaire
- 1 Clé pour la lame
- 1 Raccord pour l'extraction des poussières
- 2 Vis du raccord pour l'extraction des poussières
- 1 Bloc batterie Li-ion (C1, D1, L1, M1, P1, S1, T1, X1 modèles)
- 2 Blocs batterie Li-ion (C2, D2, L2, M2, P2, S2, T2, X2 modèles)
- 3 Blocs batterie Li-ion (C3, D3, L3, M3, P3, S3, T3, X3 modèles)
- 1 Notice d'instructions

REMARQUE : les batteries, les chargeurs et les coffrets de transport ne sont pas fournis avec les modèles N. Les batteries et les chargeurs ne sont pas fournis avec les modèles NT. Les modèles B intègrent des batteries avec fonction Bluetooth®.

REMARQUE : la marque et les logos Bluetooth® sont des marques déposées appartenant à Bluetooth®, SIG, Inc. et DEWALT les utilise sous licence. Les autres marques et noms commerciaux appartiennent à leur propriétaires respectifs.

- Vérifier que l'appareil et ses pièces ou accessoires n'ont pas été endommagés lors du transport.
- Prendre le temps de lire attentivement et comprendre cette notice d'instructions avant toute utilisation de l'appareil.

Étiquettes sur l'appareil

On trouve les diagrammes suivants sur l'outil :



Lire la notice d'instructions avant toute utilisation.



Porter un dispositif de protection auditive.



Porter un dispositif de protection oculaire.

Emplacement de la Date Codée de Fabrication (Fig. A)

La date codée de fabrication **22**, qui comprend aussi l'année de fabrication, est imprimée sur le boîtier.

Exemple :

2018 XX XX
Année de fabrication

Description (Fig. A)



AVERTISSEMENT : ne jamais modifier l'outil électrique ni aucun de ses composants. Il y a risques de dommages corporels ou matériels.

- 1 Bouton de verrouillage de l'interrupteur à gâchette
- 2 Interrupteur à gâchette
- 3 Levier de verrouillage du réglage de profondeur
- 4 Levier de soulèvement du carter de protection de lame inférieur
- 5 Plaque de fond
- 6 Carter de protection inférieur
- 7 Indicateur de trait de scie à 0°
- 8 Indicateur de trait de scie à 45°
- 9 Levier de réglage du biseau
- 10 Quart de cercle
- 11 Bouton de verrouillage de l'axe
- 12 Poignée principale
- 13 Poignée auxiliaire
- 14 Bouton de libération de la batterie
- 15 Batterie
- 16 Réglage grossier
- 17 Réglage précis
- 18 Indicateurs de trait de scie
- 19 Vis de serrage de lame
- 20 Port pour l'aspiration des poussières
- 21 Clé
- 22 Code date

Utilisation Prévue

Ces scies circulaires à usage intensif sont conçues pour les applications professionnelles de découpe du bois. **N'UTILISEZ PAS** d'accessoires d'approvisionnement en eau avec cette scie. **N'UTILISEZ PAS** de disques ou de lames abrasifs.

NE PAS les utiliser en milieu humide ou en présence de gaz ou de liquides inflammables.

Ces scies à usage intensif sont des outils électriques de professionnels.

NE SCIEZ PAS de métal, d'éléments de maçonnerie, de verre, de revêtements dérivés de matériaux de maçonnerie, de plaque de ciment, de carrelage ou de plastique avec cette scie.

NE PAS les laisser à la portée des enfants. Une supervision est nécessaire auprès de tout utilisateur non expérimenté.

- Ce produit n'est pas prévu pour être utilisé par des personnes (y compris les enfants) dont les capacités physiques, sensorielles ou mentales sont réduites ou qui manquent d'expérience ou d'aptitudes, sauf si ces personnes sont surveillées par une autre personne responsable de leur sécurité. Ne jamais laisser les enfants seuls avec ce produit.

Crochet de la scie (Fig. C)

AVERTISSEMENT : afin de réduire le risque de blessures graves, n'utilisez pas la scie sans avoir réinstallé le crochet pivoté sous la plaque de fond.

AVERTISSEMENT : afin de réduire le risque de blessures en cas de chute de la scie, assurez-vous que cette dernière est correctement maintenue à l'aide du crochet servant à la suspendre sur un chevron, une solive ou tout autre support surélevé.

Votre scie intègre un crochet de scie **23** qui permet de la suspendre à une solive, un chevron ou tout autre structure stable adaptée. Le crochet de scie se replie à plat contre le corps de l'outil lorsqu'il n'est pas utilisé.

Pour pouvoir utiliser le crochet de scie, poussez dessus pour le faire pivoter hors de la poignée et qu'il s'enclenche en position.

Pour faire revenir le crochet de scie dans sa position de rangement, tirez le crochet vers le haut jusqu'à ce qu'il s'enclenche contre le corps de l'outil.

MONTAGE ET RÉGLAGES

AVERTISSEMENT : pour réduire tout risque de dommages corporels graves, arrêtez et déconnectez la batterie avant tout réglage ou avant de retirer ou installer toute pièce ou tout accessoire. Tout démarrage accidentel pourrait causer des dommages corporels.

AVERTISSEMENT : utiliser exclusivement des batteries et chargeurs DEWALT.

Insérer et retirer le bloc-batterie de l'outil (Fig. B)

REMARQUE : Assurez-vous que le bloc-batterie **15** est complètement rechargé.

Pour installer le bloc-batterie dans l'outil

1. Alignez le bloc-batterie **15** avec les rails à l'intérieur de l'outil (Fig. B).
2. Faites-le glisser jusqu'à ce qu'il se fixe en place dans l'outil et assurez-vous de bien entendre le clic de verrouillage.

Pour retirer le bloc batterie de l'outil

1. Appuyez sur le bouton de libération **14** et tirez fermement le bloc-batterie hors de l'outil.
2. Insérez le bloc-batterie dans le chargeur comme décrit dans la section Chargeur de ce manuel.

Témoin de charge des blocs batterie (Fig. B)

Certains blocs batterie DEWALT incluent un témoin de charge composé par trois voyants verts qui indiquent le niveau de charge restant dans le bloc batterie.

Pour activer le témoin de charge, maintenir enfoncé le bouton du témoin de charge. Une combinaison de trois voyants verts s'allume pour indiquer le niveau de charge restant. Lorsque le niveau de charge de la batterie est au-dessous de la limite utilisable, le témoin de charge ne s'allume pas et la batterie doit être rechargée.

REMARQUE : le témoin de charge est uniquement une indication de la charge restant dans le bloc batterie. Il n'indique pas la fonctionnalité de l'outil et peut être sujet à des variations selon les composants du produit, la température et l'application de l'utilisateur final.

Régler la profondeur de coupe (Fig. A, D, E)

1. Tenez fermement la scie. Soulevez le levier de verrouillage du réglage de profondeur **3** pour pouvoir déplacer la plaque de fond et obtenir la profondeur de coupe voulue.
2. Abaissez le levier de verrouillage du réglage de profondeur et serrez-le fermement pour verrouiller la profondeur de coupe avant d'utiliser la scie.

La longueur des repères de coupe sur le côté de la plaque de fond n'est précise qu'à la plus grande profondeur uniquement. Le fait de régler la scie à la bonne profondeur de coupe permet de réduire le frottement de la lame au minimum, d'éliminer la poussière de coupe d'entre les dents de la lame pour obtenir une coupe plus régulière et rapide et réduire ainsi les risques de rebonds.

Pour obtenir la coupe la plus efficace, réglez la profondeur de sorte que la moitié d'une dent dépasse sous la pièce à scier (consultez la Figure E). Cette distance est mesurée entre la pointe de la dent **31** et le bas de la gorge **32** (consultez l'encart de la Figure E). Ceci permet de maintenir le frottement de la lame au minimum, d'éliminer la poussière de coupe pour obtenir une coupe plus régulière et rapide et réduire ainsi les risques de rebonds. L'une des méthodes pour vérifier que la profondeur de coupe réglée est bonne est illustrée par la Figure E. Posez un morceau du matériau que vous prévoyez de scier le long du côté de la lame, comme illustré, et observez dans quelle proportion les dents dépassent sous le matériau.

Installer le raccord pour l'extraction des poussières (Fig. U, V)

AVERTISSEMENT : Le raccord pour l'extraction des poussières doit être installé sur la scie avant utilisation.

AVERTISSEMENT : Risque d'inhalation de poussière. Afin de réduire le risque de blessures, portez TOUJOURS un masque anti-poussière homologué.

1. Alignez le raccord pour l'extraction des poussières **20** sur le carter de protection de lame supérieur **34** comme illustré.
2. Insérez les deux vis du raccord pour l'extraction des poussières **37** dans les trous sur le raccord **36** et dans les trous dans le carter de protection de lame supérieur **35**, comme illustré par la Figure A, et serrez-les.

L'adaptateur pour l'extraction des poussières vous permet de raccorder l'outil à un extracteur externe, à l'aide soit du système AirLock™ (DWW9000-XJ), soit d'un raccord d'aspirateur standard de 35 mm (Fig. V).

AVERTISSEMENT : Utilisez TOUJOURS un aspirateur conçu conformément aux directives applicables relatives à l'émission de poussières lors du sciage du bois. La plupart des tuyaux d'aspirateurs s'adaptent directement sur la sortie d'aspiration des poussières.

Réglage de l'angle du biseau (Fig. A, F)

La plaque complète pour le réglage du biseau va de 0° à 53°. Des crans sont disposés à 22,5° et 45°. L'arc de cercle est gradué par pas de 1°. À l'avant de la scie se trouve un mécanisme de réglage de l'angle du biseau composé d'un arc de cercle calibré **10** et d'un levier de réglage du biseau **9**. L'arc de cercle permet un réglage grossier **16** ou un réglage précis **17** afin d'obtenir la meilleure des précisions possible pendant la coupe.

Pour régler la scie pour une découpe en biseau

1. Soulevez le levier de réglage du biseau **9** et pivotez la plaque de fond à l'angle voulu en alignant le pointeur avec le repère d'angle voulu.
2. Enfoncez le levier de réglage du biseau et serrez-le fermement pour bloquer l'angle.

Régler la plaque de fond (Fig. F, G)

Votre plaque de fond a été réglée en usine pour garantir que la lame lui est bien perpendiculaire. Si vous devez réaligner la lame après une longue période d'utilisation, suivez les instructions ci-après :

Réglage pour des coupes à 90 degrés

1. Repositionnez le biseau à 0° sur la scie.
2. Placez la scie sur le côté et soulevez le carter de protection inférieur.
3. Réglez la profondeur de coupe à 51 mm.
4. Desserrez le levier de réglage du biseau (Fig. F, **9**). Placez une équerre contre la lame et la plaque de fond, comme illustré par la Figure G.
5. À l'aide d'une clé à six pans (**21**, Fig. A), tournez la vis de réglage (**25**, Fig. G) sous la plaque de fond jusqu'à ce que la lame et la plaque de fond soient toutes les deux à fleur avec l'équerre. Resserrez le levier de réglage du biseau.

Régler le levier de réglage du biseau (Fig. F)

Il se peut que vous souhaitiez régler le levier de réglage du biseau **9**. Il est possible qu'il se relâche au fil du temps et qu'il heurte la plaque de fond s'il n'est pas serré.

Pour resserrer le levier :

1. Prenez le levier de réglage du biseau **9** et desserrez l'écrou de blocage du levier de réglage du biseau (**24**, Fig. F).
2. Ajustez le levier de réglage d'inclinaison en le tournant dans la direction souhaitée d'environ 1/8 de tour.
3. Resserrez l'écrou.

Indicateur de trait de scie (Fig. H)

L'avant de la plaque de fond de la scie **5** intègre un indicateur de trait de scie à 0° **7** et un indicateur de trait de scie à 45° **8** pour les coupes verticales et les coupes en biseau. Les indicateurs de trait de scie vous permettent de guider la scie le long des lignes de coupes tracées sur l'ouvrage.

L'indicateur s'aligne avec le côté gauche (extérieur) de la lame de scie. La lame en mouvement créant la fente ou le «trait de scie» arrive à la droite de l'indicateur. Placez la scie le long de la ligne de coupe tracée de façon que la ligne de coupe arrive au niveau au niveau des chutes ou du surplus. Des indicateurs repères à

l'avant de la plaque de fond sont positionnés à des intervalles de 13 mm pour permettre d'autres guidages pendant la coupe.



Des indicateurs de trait de scie **18** se trouvent également à l'intérieur de la plaque de fond pour conserver la lame à l'équerre pendant la coupe.

Indicateur de longueur de coupe (Fig. I)

Les repères sur le côté de la plaque de fond **5** indiquent la longueur de la fente coupée dans le matériau à pleine profondeur. Les repères sont disposés à intervalles de 3,2 mm.

Outil prêt à recevoir une balise DEWALT Bluetooth® (Fig. J)

Accessoire en option



-  **AVERTISSEMENT :** lisez le manuel d'utilisation de la balise d'outil DEWALT Bluetooth®.
-  **AVERTISSEMENT :** éteignez l'outil et retirez le bloc-batterie avant d'installer la balise d'outil DEWALT Bluetooth®.
-  **AVERTISSEMENT :** pour installer ou remplacer une balise d'outil DEWALT Bluetooth®, n'utilisez que les vis fournies. Assurez-vous de bien serrer les vis.

Votre outil est équipé de trous de fixation **33** et de fixations, prévus pour installer une balise d'outil DEWALT Bluetooth® (DCE041). Vous aurez besoin d'un embout T15 pour installer la balise. Cette balise d'outil DEWALT a été conçue pour suivre et localiser les outils électriques, les équipements et les machines professionnels grâce à l'application DEWALT Tool Connect™. Pour installer correctement la balise d'outil DEWALT, consultez le manuel Balise d'outil DEWALT. Pour en savoir plus, consultez le site :

www.dewalt.com/en-us/jobsite-solutions/tool-connect



FONCTIONNEMENT

Instructions d'utilisation

-  **AVERTISSEMENT :** Respectez toujours les consignes de sécurité et la réglementation applicable.
-  **AVERTISSEMENT :** Afin de réduire tout risque de blessures graves, éteignez l'outil et retirez le bloc-batterie avant d'effectuer tout réglage ou avant de retirer/installer tout équipement ou accessoire. Un démarrage accidentel peut provoquer des blessures.

IMPORTANT : Assurez-vous toujours que le levier de verrouillage du réglage de profondeur et en position basse avant d'utiliser la scie.

Position correcte des mains (Fig. K)

-  **AVERTISSEMENT :** afin de réduire tout risque de graves blessures, respectez **TOUJOURS** la position des mains recommandée et illustrée.
-  **AVERTISSEMENT :** afin de réduire tout risque de blessures graves, maintenez **TOUJOURS** l'outil fermement afin de pouvoir anticiper toute réaction soudaine.

La position correcte des mains nécessite une main sur la poignée principale **12** et l'autre main sur la poignée auxiliaire

13. Notez que vos mains doivent rester éloignées de la zone de coupe.

Interrupteur à gâchette (Fig. A)

AVERTISSEMENT : afin de réduire le risque de blessures graves, tenez la scie à deux mains au démarrage afin d'éviter les rebonds.

Enfoncez la gâchette 2 pour mettre l'outil en marche. Relâchez la gâchette pour éteindre l'outil.

REMARQUE : Il n'existe aucun moyen sur cet outil de verrouiller la gâchette en position Marche et vous ne devez jamais la verrouiller en position Marche de quelque manière que ce soit.

Remplacer les lames (Fig. A, L)

IMPORTANT : La plupart des lames disposent d'un alésage central rond qui doit être enfoncé pour que l'axe en forme de losange central soit exposé. Il n'y a que des lames dont le centre pour l'axe est en losange qui puissent être utilisées avec cette scie.

AVIS : n'installez jamais une lame sans avoir retiré la débouchure. Si la lame n'est pas bien insérée elle peut entrer en contact avec d'autres pièces de la scie et endommager cette dernière.

Pour retirer la débouchure

AVERTISSEMENT : portez toujours une protection oculaire. Tous les utilisateurs et les autres personnes présentes doivent porter une protection oculaire conforme à ANSI Z87.1.

AVERTISSEMENT : assurez-vous que le levier de verrouillage du réglage du biseau est bien serré et refixé après l'avoir utilisé pour retirer la débouchure. Si les réglages de la lame sautent pendant le sciage, la lame peut se coincer et provoquer un rebond.

Positionnez l'orifice central de la lame dans l'encoche 25 en haut du levier de réglage du biseau 9. En tenant fermement la scie et la lame, tirez jusqu'à ce que la débouchure sorte. Le centre de l'axe en losange est alors à découvert.

Pour installer la lame (Fig. A, M, N)

1. Desserrez et retirez la vis de serrage de la lame 19 à l'aide de la clé fournie 21 en la tournant dans le sens des aiguilles d'une montre comme indiqué par la flèche figurant sur la rondelle de la bride extérieure 27.
2. Retirez la rondelle de la bride extérieure 27.
3. À l'aide du levier de soulèvement du carter de protection inférieur 4, relevez le carter de protection inférieur 6.
IMPORTANT : Au moment de relever le carter de protection inférieur pour installer la lame, vérifiez l'état et le fonctionnement du carter de protection inférieur pour garantir qu'il fonctionne correctement. Assurez-vous qu'il peut bouger librement et ne qu'il ne touche ni la lame, ni la plaque de fond, ni aucune autre pièce, quel que soit l'angle ou la profondeur de coupe.
4. Installez la lame 28 sur l'axe de la scie 29 contre la rondelle de la bride intérieure 30, en vous assurant que la lame tourne dans le bon sens (la flèche indiquant le sens de

rotation sur la lame de scie et les dents doivent pointer dans la même direction que celle de la flèche indiquant le sens de rotation sur le carter de protection inférieur).

IMPORTANT : Assurez-vous toujours que le centre de l'axe en losange sur la lame soit aligné avec le centre de l'axe en losange surélevé sur la rondelle de la bride extérieure.

REMARQUE : Ne supposez pas que si marqué sur la lame de scie vous fait face cela indique toujours que la lame est correctement installée.

5. Placez la rondelle de la bride extérieure 27 sur l'axe de la scie 29 la grande surface plate contre la lame et l'inscription sur la rondelle de la bride extérieure vous faisant face, comme illustré par la Figure N.
6. Vissez la vis de serrage de la lame 19 sur l'axe de la scie à la main (la vis possède un filetage gauche et elle doit être tournée dans le sens inverse des aiguilles d'une montre pour le serrage).
7. Relâchez doucement le levier de soulèvement du carter de protection inférieur 4.
8. Appuyez sur le bouton de verrouillage de l'axe 11 tout en tournant l'axe de la scie à l'aide de la clé pour lame fournie, jusqu'à ce que le mécanisme de verrouillage de la lame s'enclenche et que la lame cesse de tourner. À l'aide de la clé pour lame, serrez fermement la vis de serrage de la lame.

AVIS : n'enclenchez jamais le mécanisme de verrouillage de la lame lorsque la scie est en marche ou en force pour arrêter l'outil. Ne mettez jamais la scie en marche lorsque le mécanisme de verrouillage de la lame est enclenché. Votre scie pourrait sinon être sérieusement endommagée.

Pour remplacer la lame (Fig. A, N)

1. Appuyez sur le bouton de verrouillage de l'axe 11 tout en tournant l'axe de la scie à l'aide de la clé pour lame fournie, jusqu'à ce que le mécanisme de verrouillage de la lame s'enclenche et que la lame cesse de tourner.
2. Desserrez la vis de serrage de la lame 19 à l'aide de la clé fournie 21 en la tournant dans le sens des aiguilles d'une montre comme indiqué par la flèche figurant sur la rondelle de la bride extérieure 27.
3. Retirez la rondelle de la bride extérieure 27.
4. À l'aide du levier de soulèvement du carter de protection inférieur 4, relevez le carter de protection inférieur. Retirez la lame usagée et jetez-la de façon appropriée.
5. Installez la lame neuve telle que décrit plus haut.
6. Nettoyez toute trace de poussière de coupe qui pourrait s'être accumulée dans le carter de protection ou la zone de la rondelle de la bride. Contrôlez l'état et le fonctionnement du carter de protection inférieur tel que précédemment mentionné. Ne lubrifiez pas cette zone.
7. Choisissez la lame appropriée à l'application (consultez **Lames**). Utilisez toujours des lames de la bonne taille (diamètre de 190 mm) et dont le trou central a la bonne taille et la bonne forme pour être installé sur l'axe de la scie. Assurez-vous toujours que la vitesse maximum recommandée (tr/min) sur la lame de scie est égale ou supérieure à la vitesse (tr/min) de la scie.

Carter de protection inférieur

⚠ AVERTISSEMENT : le carter de protection inférieur est un dispositif de sécurité qui réduit le risque de graves blessures. N'utilisez jamais la scie si le carter de protection inférieur est absent, endommagé, mal monté ou s'il ne fonctionne pas correctement. Ne vous fiez pas au carter de protection inférieur pour vous protéger dans toutes les circonstances. Votre sécurité dépend du respect de tous les avertissements et des précautions, ainsi que de l'utilisation correcte de la scie. Contrôlez que le carter de protection inférieur se referme correctement avant chaque utilisation, comme décrit dans la section *Consignes de sécurité concernant toutes les scies*. Si le carter de protection inférieur est absent ou s'il ne fonctionne pas correctement, faites d'abord réviser la scie avant de l'utiliser. Afin de garantir la sûreté et la fiabilité du produit, les réparations, la maintenance et les réglages doivent être effectués par un centre d'assistance agréé ou un autre réparateur agréé qui utilisent toujours des pièces de rechange d'origine.

Lames

⚠ AVERTISSEMENT : afin de réduire le risque de blessures, portez toujours une protection oculaire. Le carbure est un matériau dur, mais cassant. Les corps étrangers dans l'ouvrage comme les fils ou les clous par exemple peuvent fissurer ou briser les pointes. N'utilisez la scie que si son carter de protection adapté est en place. Installez correctement la lame en respectant le sens de rotation avant l'utilisation et utilisez toujours une lame propre et bien affûtée.

N'utilisez pas de disques ou de lames abrasifs. Une lame émoussée engendre une coupe lente et inefficace provoquant la sur-sollicitation du moteur de la scie, un excès d'éclats et qui augmente les risques de rebonds. Consultez le tableau ci-dessous pour savoir quelle taille de lame de rechange est adaptée à votre modèle de scie.

DCS577

Lame	Diamètre	Dents	Application
DT40270	190 mm	24	Utilisation générale Découpe du bois
DT40271	190 mm	36	Découpe de contreplaqué

Rebond

Le rebond est une réaction soudaine d'une lame de scie restée accrochée, coincée ou mal orientée. La scie qui n'est plus sous contrôle sort de la pièce et est projetée vers l'utilisateur. Si la lame reste accrochée ou coincée dans la fente sciée qui se ferme, elle se bloque et la force du moteur ramène l'outil rapidement vers l'utilisateur. Si la lame de scie est tordue ou mal orientée dans la coupe, les dents sur le bord arrière de la lame peuvent creuser la surface du bois et ainsi faire remonter la lame hors du trait de scie et la propulser vers l'utilisateur.

Les rebonds peuvent se produire plus fréquemment lorsque l'une des conditions suivantes est remplie.

1. OUVRAGE MAL SOUTENU

- L'affaissement ou le soulèvement de l'ouvrage peut entraîner un pincement de la lame et conduire à un rebond (Fig. Q).
- Scier une pièce soutenue uniquement par ses extrémités extérieures ne peut que provoquer des rebonds. Si l'ouvrage s'affaisse il fléchit et se referme sur le trait de scie en pinçant la lame.
- Scier une pièce en porte-à-faux ou en suspension de bas en haut à la verticale peut provoquer des rebonds. La partie coupée de l'ouvrage peut pincer la lame.
- Scier de longues bandes fines (pour les coupes longitudinales) peut provoquer des rebonds. La bande sciée peut s'affaisser ou vriller et se refermer sur le trait de scie en pinçant la lame.
- L'accrochage du carter de protection inférieur sur une surface au-dessous de l'ouvrage peut réduire temporairement le contrôle de l'utilisateur. La scie peut se soulever partiellement hors de la coupe et augmenter les probabilités de torsion de la lame.

2. RÉGLAGE DE PROFONDEUR DE COUPE INCORRECT SUR LA SCIE

- Pour obtenir le meilleur résultat de coupe possible, la lame doit dépasser suffisamment pour n'exposer que la moitié des dents, comme illustré par la Figure E. Cela permet à la plaque de fond de soutenir la lame et de réduire les risques de torsion et de pincement dans l'ouvrage. Consultez la section intitulée **Réglage de la profondeur de coupe**.

3. TORSION DE LA LAME (MAUVAIS ALIGNEMENT DANS LA COUPE)

- Pousser plus pour scier un nœud, un clou ou une zone à grain plus dur peut provoquer la torsion de la lame.
- Tenter de tourner la scie dans la coupe (tenter de revenir sur la ligne marquée) peut provoquer la torsion de la lame.
- Se pencher pour utiliser la scie ou utiliser la scie sans la contrôler fermement à l'aide de son corps (être en déséquilibre) peut provoquer la torsion de la lame.
- Changer la position de ses mains ou de son corps pendant la coupe peut provoquer la torsion de la lame.
- Faire reculer la scie pour libérer la lame peut provoquer la torsion de la lame.

4. MATIÈRES NÉCESSITANT UNE ATTENTION PARTICULIÈRE

- Bois humide
- Bois vert (les matériaux fraîchement coupés ou non séchés au four)
- Le bois comprimé (les matériaux traités avec des produits chimiques de préservation ou anti-putréfaction)

5. UTILISATION DE LAMES ÉMOUSSÉES OU SALES

- Les lames émoussées causent une charge plus importante sur la scie. Pour compenser, l'utilisateur

pousse habituellement plus fort ce qui charge encore plus l'appareil et favorise la torsion de la lame dans la fente. Les lames usées peuvent aussi avoir un dégagement du corps insuffisant ce qui augmente les risques de coincement et augmente la charge.

6. SOULÈVEMENT DE LA SCIE POUR LES COUPES EN BISEAU

- Les coupes en biseau nécessitent une attention particulière de la part de l'utilisateur à utiliser les bonnes techniques de coupe – concernant notamment le guidage de la scie. L'angle de la lame par rapport à la plaque de fond tout comme une surface de lame plus importante pénétrant dans la matière sont deux facteurs qui augmentent le risque de coincement et de désalignement (torsion) possibles de la lame.

7. REPRISE D'UNE COUPE AVEC LES DENTS DE LA LAME COINCÉES CONTRE LE MATÉRIAU

- La scie doit être amenée à la vitesse de coupe maximale avant de commencer une coupe ou de reprendre une coupe si l'appareil a été arrêté avec la lame dans la fente. Le non-respect de cette consigne eut entraîner un calage et un rebond.

Toutes les autres conditions susceptibles de provoquer un pincement, un coincement, une torsion ou un désalignement de la lame peuvent provoquer un rebond. Consultez les sections sur les réglages et le fonctionnement pour connaître les procédures et les techniques qui permettent de minimiser les risques de rebonds.

Soutien de l'ouvrage (Fig. O–Q)

⚠ AVERTISSEMENT : *Il est important de correctement soutenir l'ouvrage et de fermement tenir la scie afin d'éviter toute perte de contrôle qui provoquerait de graves blessures. Le Figure O illustre le bon maintien de l'outil avec les mains. Tenez fermement la scie à deux mains et placez votre corps et vos bras de manière à pouvoir résister à la force d'un rebond.*

La Figure O illustre la bonne position. Notez que vos mains doivent rester éloignées de la zone de coupe. Afin d'éviter les rebonds, soutenez TOUJOURS les planches ou les panneaux PRÈS de la ligne de coupe (Fig. P). NE soutenez PAS les planches ou les panneaux loin de la ligne de coupe (Fig. Q).

Placez l'ouvrage avec son «bon» côté, celui qui importe le plus, tourné vers le bas. La scie coupe vers le haut de sorte que tous les éventuels éclats sont créés sur le surface de l'ouvrage tournée vers le haut pendant la coupe.

Scier (Fig. O)

⚠ AVERTISSEMENT : *ne tentez jamais d'utiliser cet outil en le posant à l'envers sur une surface de travail et en amenant l'ouvrage sur l'outil. Fixez toujours solidement l'ouvrage et portez l'outil sur l'ouvrage en tenant fermement l'outil des deux mains, comme illustré par la Figure O.*

Placez la partie la plus large de plaque de fond de la scie sur la partie de l'ouvrage qui est solidement soutenue et non sur la section qui doit chuté après la coupe. À titre d'exemple, la

Figure O illustre la manière CORRECTE de scier l'extrémité d'une planche. Fixez toujours l'ouvrage. N'essayez pas de maintenir les petites pièces à la main ! Pensez à soutenir les pièces en porte-à-faux et en suspension. Soyez prudent pour scier des pièces par les dessous.

Assurez-vous que la scie est à plein régime avant que la lame ne touche la pièce à scier. Démarrer la scie alors que la lame est contre la pièce à scier ou pousser la scie vers l'avant dans le trait de coupe peut provoquer un rebond. Poussez la scie vers l'avant à une vitesse permettant à la lame de scier sans forcer. La dureté et la rigidité peuvent varier même au sein d'une même pièce et les sections noueuses ou humides peuvent sur-solliciter la scie. Si cela se produit, poussez la scie plus lentement, mais suffisamment pour la faire fonctionner sans diminuer trop le régime. Si vous forcez sur la scie, cela peut engendrer des coupes irrégulières, imprécises, des rebonds et la surchauffe du moteur. Si la coupe commence à s'éloigner de la ligne de coupe, ne tentez pas de forcer pour la faire revenir. Relâchez l'interrupteur et laissez la lame s'immobiliser totalement. Vous pouvez ensuite retirer la scie, visez à nouveau et démarrez une nouvelle coupe légèrement à l'intérieur de la mauvaise coupe. Dans tous les cas, retirez la scie si vous devez décaler la coupe. Forcer la correction à l'intérieur d'une coupe peut faire caler la scie et provoquer un rebond.

SI LA SCIE CALE, RELÂCHEZ LA GÂCHETTE ET RECULEZ LA SCIE JUSQU'À CE QU'ELLE SE LIBÈRE. ASSUREZ-VOUS QUE LA LAME EST DROITE DANS LA COUPE ET DÉGAGÉE DU BORD DE COUPE AVANT DE REDÉMARRER.

Lorsque la coupe est terminée, relâcher la gâchette et laisser la lame s'immobiliser avant de soulever la scie de l'ouvrage. Lorsque vous soulevez la scie, le carter de protection télescopique à ressort se referme automatiquement sous la lame. N'oubliez pas que la lame est sinon toujours à nu. N'avancez jamais les mains sous l'ouvrage pour quelque raison que ce soit. Si vous devez relever le carter de protection télescopique à la main (comme pour la découpe de cavités par exemple), utilisez toujours le levier de soulèvement.

REMARQUE : Si vous sciez de fines bandes, faites attention à vous assurer que les petites pièces découpées n'accrochent pas à l'intérieur du carter de protection inférieur.

Coupes longitudinales (Fig. R, S)

La coupe longitudinale est une opération consistant à couper des planches larges en bandes plus étroites en les coupant dans le sens de la longueur. Le guidage à la main est plus difficile pour ce type de coupes et l'utilisation d'un guide de coupe longitudinale DeWALT DW3278 ou d'un guide de coupe longitudinale à deux raccords DWSS100 est recommandée.

Découpes de cavités (Fig. T)

⚠ AVERTISSEMENT : *n'attachez jamais le carter de protection en position relevée. Ne déplacez jamais la scie vers l'arrière pour découper des cavités. Cela pourrait entraîner un soulèvement de la machine hors de la surface de l'ouvrage et provoquer des blessures.*

Une découpe de cavité est une découpe réalisée dans un plancher, un mur ou toute autre surface plane.

- Régalez la plaque de fond de la scie de façon que la lame scie à la profondeur voulue.
- Inclinez la scie vers l'avant et reposez l'avant de la plaque de fond sur l'ouvrage.
- À l'aide du levier de soulèvement, relevez le carter de protection inférieur en position haute. Abaissez l'arrière de la plaque de fond jusqu'à ce que les dents de la lame touchent presque la ligne de coupe.
- Relâchez le carter de protection (son contact avec l'ouvrage lui permet de rester en position et de s'ouvrir librement au démarrage de la coupe). Retirez la main du levier du carter de protection et tenez fermement la poignée auxiliaire **13** comme illustré par la Figure T. Positionnez votre corps et votre bras de façon à vous permettre de résister à un rebond le cas échéant.
- Assurez-vous que la lame ne touche pas la surface à scier avant de démarrer la scie.
- Démarez le moteur et abaissez graduellement la scie jusqu'à ce que sa plaque de fond repose à plat sur la pièce à scier. Faites avancer la scie le long de la ligne de coupe jusqu'à ce que la coupe soit terminée.
- Relâchez la gâchette et laissez la lame s'immobiliser complètement avant de retirer la lame de la pièce.
- Au démarrage de chaque nouvelle coupe, répétez les opérations ci-dessus.

MAINTENANCE

Votre outil électrique DEWALT a été conçu pour fonctionner longtemps avec un minimum de maintenance. Le fonctionnement continu et satisfaisant de l'outil dépendra d'une maintenance adéquate et d'un nettoyage régulier.

- AVERTISSEMENT : pour réduire tout risque de dommages corporels graves, arrêter et déconnecter la batterie avant tout réglage ou avant de retirer ou installer toute pièce ou tout accessoire.**
Tout démarrage accidentel pourrait causer des dommages corporels.

Le chargeur et le bloc batterie ne peuvent pas être réparés.



Lubrification

Votre outil électrique ne requiert aucune lubrification additionnelle.



Entretien

- AVERTISSEMENT : éliminer poussière et saleté du boîtier principal à l'aide d'air comprimé chaque fois que les orifices d'aération semblent s'encrasser. Porter systématiquement des lunettes de protection et un masque anti-poussières homologués au cours de cette procédure.**
- AVERTISSEMENT : ne jamais utiliser de solvants ou tout autre produit chimique décapant pour nettoyer les parties non métalliques de l'outil. Ces produits chimiques**

pourraient en attaquer les matériaux utilisés. Utiliser un chiffon humidifié avec de l'eau et un savon doux. Protéger l'outil de tout liquide et n'immerger aucune de ses pièces dans aucun liquide.

Accessoires en option



AVERTISSEMENT : comme les accessoires autres que ceux offerts par DEWALT n'ont pas été testés avec ce produit, leur utilisation avec cet appareil pourrait être dangereuse. Pour réduire tout risque de dommages corporels, seuls des accessoires DEWALT recommandés doivent être utilisés avec cet appareil.

Veuillez consulter votre revendeur pour plus d'informations sur les accessoires appropriés.

Protection de l'environnement



Tri sélectif. Les produits et batteries marqués de ce symbole ne doivent pas être jetés avec les déchets ménagers.

Les produits et batteries contiennent des matières qui peuvent être récupérées et recyclées afin de réduire la demande en matières premières. Veuillez recycler les produits électriques et les batteries conformément aux dispositions locales en vigueur. Pour plus d'informations, consultez le site www.2helpU.com.

Batterie rechargeable

Recharger cette batterie longue durée lorsqu'elle ne produira plus assez de puissance pour effectuer un travail qu'elle faisait facilement auparavant. En fin de vie utile, mettre la batterie au rebut conformément à la réglementation en matière d'environnement :

- Décharger complètement la batterie, puis la retirer de l'outil.
- Les cellules ion lithium sont recyclables. Les apporter au revendeur ou dans un centre de recyclage local. Les blocs batterie collectés seront recyclés ou mis au rebut correctement.

SEGA CIRCOLARE CORDLESS A COPPIA ELEVATA DCS577

Congratulazioni!

Per aver scelto un apparato DEWALT. Gli anni di esperienza, lo sviluppo e l'innovazione meticolosi del prodotto fanno di DEWALT uno dei partner più affidabili per gli utilizzatori di apparati elettrici professionali.

Dati Tecnici

		DCS577
Tensione	V_{oc}	54
Tipo		1
Tipo di batterie		Li-Ion
Diametro lama	mm	190
Velocità a vuoto/nominale	min^{-1}	5800
Regolazione dell'angolo di inclinazione	grado	53
Profondità massima di taglio	mm	65
Peso (senza blocco batteria)	kg	5,0
Valori di rumorosità e valori di vibrazione (somma vettore triassiale) secondo EN60745-2-5:		
L_{pa} (livello pressione sonora delle emissioni)	dB(A)	84
L_{WA} (livello potenza sonora)	dB(A)	95
K (incertezza per il livello sonoro dato)	dB(A)	3
Valore di emissione delle vibrazioni $a_{h,W}$	m/s^2	2,5
Incetezza K =	m/s^2	1,5

Il livello di emissione di vibrazioni indicato in questo foglio informativo è stato misurato in base al test standard indicato nella normativa EN60745 e può essere utilizzato per confrontare vari apparati fra di loro. Può essere utilizzato per una valutazione preliminare dell'esposizione.

AVVERTENZA: il livello di emissioni delle vibrazioni riportato è relativo alle applicazioni principali dell'apparato. Tuttavia, se l'apparato viene utilizzato per applicazioni diverse, con diversi accessori, o non riceve adeguata manutenzione, il valore delle emissioni di vibrazioni può essere differente. Ciò potrebbe aumentare sensibilmente il livello di esposizione durante il periodo di utilizzo complessivo.

Una stima del livello di esposizione alle vibrazioni deve anche considerare i momenti in cui l'apparato è spento o quando è acceso ma non viene utilizzato. Ciò potrebbe ridurre sensibilmente il livello di esposizione durante il periodo di utilizzo complessivo.

È necessario identificare ulteriori misure di sicurezza per proteggere l'operatore dagli effetti delle vibrazioni. Per esempio: eseguire una manutenzione adeguata dell'apparato e degli accessori, evitare il raffreddamento delle mani, organizzare il lavoro.

Dichiarazione di conformità CE

Direttiva Macchine



Sega circolare cordless a coppia elevata DCS577

DEWALT dichiara che i prodotti qui descritti nei **Dati tecnici** sono conformi alle normative:

2006/42/CE, EN60745-1:2009+A11:2010, EN60745-2-5:2010.

Questi prodotti sono anche conformi alla Direttiva 2014/30/UE e 2011/65/UE. Per ulteriori informazioni, contattare DEWALT all'indirizzo seguente o vedere sul retro del manuale.

Il firmatario è responsabile della compilazione del documento tecnico e rende questa dichiarazione per conto di DEWALT.

Markus Rompel

Direttore Progettazione

DEWALT, Richard-Klinger-Strasse 11,
D-65510, Idstein, Germania

29.06.2018



AVVERTENZA: per ridurre il rischio di lesioni, leggere attentamente il manuale di istruzioni.

Definizioni: linee guida per la sicurezza

Le definizioni seguenti descrivono il livello di criticità di ciascuna indicazione. Leggere il manuale e prestare attenzione ai seguenti simboli.



PERICOLO: indica una situazione di pericolo imminente che, se non viene evitata, **provoca il decesso o lesioni personali gravi**.



AVVERTENZA: indica una situazione potenzialmente pericolosa che, se non viene evitata, **può provocare il decesso o lesioni personali gravi**.



ATTENZIONE: indica una situazione potenzialmente pericolosa che, se non viene evitata, **può provocare lesioni personali di entità lieve o moderata**.

AVVISO: indica una situazione **non in grado di causare lesioni personali** ma che, se non evitata, **potrebbe provocare danni materiali**.



Segnala il pericolo di scosse elettriche.



Segnala rischio di incendi.

Batterie				Caricatori/Tempi di Ricarica (Minuti)					
Cat #	V _{DC}	Ah	Peso (kg)	DCB107	DCB113	DCB115	DCB118	DCB132	DCB119
DCB546	18/54	6,0/2,0	1,05	270	140	90	60	90	X
DCB547	18/54	9,0/3,0	1,25	420	220	140	85	140	X
DCB181	18	1,5	0,35	70	35	22	22	22	45
DCB182	18	4,0	0,61	185	100	60	60	60	120
DCB183/B	18	2,0	0,40	90	50	30	30	30	60
DCB184/B	18	5,0	0,62	240	120	75	75	75	150
DCB185	18	1,3	0,35	60	30	22	22	22	X
DCB187	18	3,0	0,48	140	70	45	45	45	90

Avvertenze generali di sicurezza per apparati elettrici



AVVERTENZA: leggere attentamente tutte le avvertenze e le istruzioni. La mancata osservanza delle istruzioni seguenti può causare scossa elettrica, incendio e/o gravi lesioni personali.

CONSERVARE LE AVVERTENZE E LE ISTRUZIONI PER RIFERIMENTI FUTURI

Il termine "apparato elettrico" utilizzato nelle avvertenze fa riferimento sia agli apparati alimentati a corrente (con cavo elettrico), sia a quelli a batteria (senza cavo).

1) Sicurezza Dell'area di Lavoro

- Mantenere l'area di lavoro pulita e ben illuminata.**
Gli ambienti disordinati o scarsamente illuminati favoriscono gli incidenti.
- Non azionare gli apparati in ambienti con atmosfera esplosiva, come quelli in presenza di liquidi, gas o polveri infiammabili.** Gli apparati elettrici creano scintille che possono incendiare le polveri o i fumi.
- Durante l'uso di un apparato elettrico, tenere lontani i bambini e chiunque si trovi nelle vicinanze.** Le distrazioni possono provocare la perdita di controllo.

2) Sicurezza Elettrica

- Le spine dell'apparato elettrico devono essere adatte alla presa di alimentazione. Non modificare la spina in alcun modo. Non collegare un adattatore alla spina di un apparato elettrico dotato di scarico a terra.** Per ridurre il rischio di scossa elettrica evitare di modificare le spine e utilizzare sempre le prese appropriate.
- Evitare il contatto con superfici collegate con la terra, quali tubature, termosifoni, fornelli e frigoriferi.** Se il proprio corpo è collegato con la terra, il rischio di scossa elettrica aumenta.
- Non esporre gli apparati elettrici alla pioggia o all'umidità.** Se l'acqua entra nell'apparato elettrico aumenta il rischio di scossa elettrica.
- Non utilizzare il cavo elettrico in modo improprio. Non utilizzare mai il cavo per spostare, tirare o scollegare l'apparato elettrico. Tenere il cavo elettrico lontano da fonti di calore, olio, bordi taglienti o parti in movimento.** Se il cavo

è danneggiato o impigliato, il rischio di scossa elettrica aumenta.

- Quando l'apparato elettrico viene impiegato all'aperto, utilizzare unicamente cavi di prolunga previsti per esterni.** L'uso di un cavo elettrico adatto ad ambienti esterni riduce il rischio di scossa elettrica.
- Se è non è possibile evitare l'uso di un apparato elettrico in ambienti umidi, usare una fonte di corrente protetta da un interruttore differenziale (salvavita).** L'uso di un interruttore differenziale riduce il rischio di scossa elettrica.

3) Sicurezza Personale

- Quando si utilizza un apparato elettrico evitare di distrarsi. Prestare attenzione a quello che si sta facendo e utilizzare il buon senso. Non utilizzare l'apparato elettrico quando si è stanchi o sotto l'effetto di droghe, alcool o medicinali.** Un solo attimo di distrazione durante l'uso di tali apparati potrebbe provocare gravi lesioni personali.
- Indossare abbigliamento di protezione adeguato. Utilizzare sempre protezioni oculari.** L'uso di abbigliamento di protezione quali mascherine antipolvere, scarpe antinfortunistiche antiscivolo, caschi di sicurezza o protezioni uditive, in condizioni opportune consente di ridurre le lesioni personali.
- Evitare avvii involontari. Assicurarsi che l'interruttore sia in posizione di spento prima inserire l'alimentazione elettrica e/o il blocco batteria e prima di afferare o trasportare l'apparato.** Il trasporto di apparati elettrici tenendo il dito sull'interruttore o quando sono collegati alla rete elettrica con l'interruttore nella posizione di accesso provoca incidenti.
- Prima di accendere l'apparato elettrico, rimuovere eventuali chiavi o utensili di regolazione.** Un utensile di regolazione o una chiave fissati su una parte rotante dell'apparato elettrico possono provocare lesioni personali.
- Non sporgersi. Mantenere sempre una buona stabilità al suolo ed equilibrio.** Ciò consente un migliore controllo dell'apparato nelle situazioni impreviste.
- Indossare vestiario adeguato. Non indossare abiti lenti o gioielli. Tenere capelli, vestiti e guanti lontani**

dalle parti in movimento. Abiti lenti, gioielli o capelli lunghi possono impigliarsi nelle parti in movimento.

- g) **Se i dispositivi sono forniti di collegamento con l'attrezzatura di aspirazione e raccolta delle polveri, assicurarsi che siano collegati e utilizzati correttamente.** La raccolta delle polveri può ridurre i pericoli legati a queste ultime.

4) Uso e Manutenzione Dell'apparato Elettrico

- a) **Non forzare l'apparato. Utilizzare un apparato adatto al lavoro da eseguire.** L'apparato lavora meglio e con maggior sicurezza se utilizzato secondo quanto è stato previsto.
- b) **Non utilizzare l'apparato se l'interruttore non permette l'accensione o lo spegnimento.** Qualsiasi apparato elettrico che non possa essere controllato tramite l'interruttore è pericoloso e deve essere riparato.
- c) **Staccare la spina dall'alimentazione elettrica e/o il blocco batteria dell'apparato elettrico prima di effettuare qualsiasi tipo di regolazione, prima di cambiare gli accessori o di riporlo.** Queste misure di sicurezza preventive riducono il rischio di azionare l'apparato accidentalmente.
- d) **Riporre gli apparati non utilizzati fuori dalla portata dei bambini ed evitarne l'uso da parte di persone che hanno poca familiarità con l'apparato elettrico e con le presenti istruzioni.** Gli apparati elettrici sono pericolosi in mano a persone inesperte.
- e) **Eseguire una manutenzione adeguata degli apparati elettrici. Verificare il cattivo allineamento e inceppamento di parti mobili, la rottura di componenti e ogni altra condizione che possa influire sul funzionamento degli apparati. Se danneggiato, far riparare l'apparato elettrico prima dell'uso.** Molti incidenti sono provocati da apparati elettrici su cui non è stata effettuata la corretta manutenzione.
- f) **Tenere gli utensili da taglio affilati e puliti.** La manutenzione corretta degli utensili da taglio con bordi affilati riduce le probabilità di inceppamento e ne facilita il controllo.
- g) **Utilizzare l'apparato elettrico, gli accessori, le punte ecc., rispettando le presenti istruzioni e tenendo in considerazione le condizioni di funzionamento e il lavoro da eseguire.** L'utilizzo dell'apparato elettrico per impieghi diversi da quelli previsti può provocare situazioni di pericolo.

5) Uso e Manutenzione Della Batteria

- a) **Ricaricare l'apparato esclusivamente con il caricabatteria specificato dal produttore.** Un caricabatteria adatto a un determinato tipo di batteria può provocare il rischio di incendio se utilizzato con un pacco batteria differente.
- b) **Gli apparati elettrici vanno usati esclusivamente con i pacchi batteria specificatamente indicati.**

L'utilizzo di ogni altro pacco batteria crea rischio di lesioni e d'incendio.

- c) **Se il pacco batteria non è utilizzato tenerlo lontano da oggetti di metallo come fermagli, monete, chiavi, chiodi, viti o altri piccoli oggetti metallici che possono provocare un contatto dei terminali.** Il corto circuito dei terminali della batteria può provocare ustioni o un incendio.
- d) **In condizioni di uso eccessivo è possibile che la batteria espella del liquido; evitarne il contatto. In caso di contatto, sciacquare abbondantemente con acqua. Se il liquido viene a contatto con gli occhi, consultare un medico.** Il liquido emesso dalla batteria può causare irritazioni o ustioni.

6) Assistenza

- a) **L'apparato elettrico deve essere riparato da personale qualificato, che utilizzi ricambi originali identici alle parti da sostituire.** In questo modo viene garantita la sicurezza dell'apparato elettrico.

Istruzioni di sicurezza valide per tutte le segatrici

Procedure di taglio



PERICOLO:

- a) **Tenere le mani lontane dalla zona di taglio e dalla lama. Tenere la seconda mano sulla leva ausiliaria o sull'alloggiamento del motore.** Impugnando la segatrice con entrambe le mani, si evitano tagli alle stesse.
- b) **Non sporgersi sotto il pezzo da lavorare.** Nella zona al di sotto del pezzo in lavorazione la calotta di protezione non presenta alcuna protezione contro la lama da taglio.
- c) **Regolare la profondità di taglio allo spessore del pezzo da lavorare.** Sotto al pezzo dovrebbe essere visibile meno di un dente completo della lama.
- d) **Non tenere mai il pezzo da tagliare in mano o appoggiato sulla coscia. Assicurare il pezzo in lavorazione su una base di sostegno stabile.** Per ridurre al minimo il pericolo di un contatto con il corpo, la possibilità di un blocco della lama da taglio oppure la perdita del controllo, è importante fissare bene il pezzo in lavorazione.
- e) **Tenere l'elettro utensile solo afferrando l'impugnatura isolata se vi è la possibilità che la sega possa venire a contatto di cavi nascosti o del proprio cavo.** Il contatto con un cavo sotto tensione trasmette la corrente elettrica anche alle parti metalliche esposte dell'utensile e può provocare la folgorazione dell'operatore.
- f) **Durante la segatura in lungo usare sempre un supporto di segatura dalla guida con estremità ad angolo retto.** In questo modo è possibile migliorare la precisione del taglio riducendo il pericolo che la lama possa incepparsi.

- g) **Usare sempre lame delle dimensioni e forme corrette (diamante piuttosto che rotondo) dei fori di sostegno.** Lame per segatrici non adatte ai relativi pezzi di montaggio, avranno una rotazione eccentrica causando la perdita di controllo dell'apparato elettrico.
- h) **Mai usare rondelle di bulloni danneggiate o di lame non corrette.** Le rondelle e le viti per lama da taglio sono appositamente previste per la vostra segatrice e sono state realizzate per raggiungere prestazioni ottimali e la massima sicurezza di utilizzo.

Ulteriori istruzioni di sicurezza valide per tutte le segatrici

Cause del contraccolpo e relative avvertenze

- *Un rimbalzo è la reazione improvvisa provocata da una lama da taglio rimasta agganciata, che si blocca oppure che non è stata regolata correttamente comportando un movimento incontrollato della sega che sbalza dal pezzo in lavorazione e si sposta in direzione dell'operatore.*
 - *Quando la lama viene pinzata o impigliata saldamente dalla chiusura della tavola, la lama si ferma e la reazione del motore spinge l'unità rapidamente indietro verso l'operatore.*
 - *Se la lama rimane avvolta o non allineata nel taglio, i denti all'estremità posteriore della lama possono scavare nella superficie superiore del legno facendo uscire la lama dal banco e facendola saltare verso l'operatore.*

Il rimbalzo è il risultato di un uso sbagliato della sega e/o di metodi o condizioni di lavoro scorretti e può essere evitato prendendo le appropriate precauzioni come descritto di seguito:

- a) **Afferrare saldamente la sega con entrambe le mani e posizionare le braccia in modo da poter far fronte ai contraccolpi. Posizionare il corpo su ambo i lati della lama, ma non in linea con la lama.** In caso di un rimbalzo, la sega circolare può balzare all'indietro; comunque, prendendo delle misure adatte l'operatore può essere in grado di controllare il rimbalzo.
- b) **Quando la lama si inceppa, oppure quando per una qualsiasi ragione si interrompe l'operazione di taglio, rilasciare la levetta e tenere la sega immobile nel pezzo fino a quando la lama di arresto del tutto. Mai tentare di rimuovere la sega dal lavoro o tirare la sega indietro mentre la lama è in movimento o si potrebbe verificare il rimbalzo.** Esaminare e prendere azioni correttive per eliminare le cause che inceppano la lama.
- c) **Volendo avviare nuovamente una segatrice che ancora si trova nel pezzo in lavorazione, centrare la lama nella fessura del taglio ed accertarsi che la dentatura della segatrice non sia rimasta agganciata nel pezzo in lavorazione.** Se la lama della sega si inceppa, potrebbe fuoriuscire dal pezzo o causare un contraccolpo quando la sega viene riavviata.
- d) **Supportare i pannelli grandi per minimizzare il rischio che la lama rimanga pinzata e provochi il**

rimbalzo. I pannelli più grandi tendono a incurvarsi sotto il loro stesso peso. Sotto tali pannelli, è necessario inserire da entrambi i lati dei supporti idonei, sia lungo la linea di taglio che lungo i bordi.

- e) **Non usare lame spuntate o danneggiate.** Lame spuntate o posizionate male producono un taglio stretto causando un attrito eccessivo, l'inceppamento della lama e dei contraccolpi.
- f) **La profondità della lama e la regolazione delle leve di blocco dello smusso devono essere strette e sicure prima di eseguire il taglio.** Se la regolazione della lama cambia durante il taglio, si possono causare inceppamenti e contraccolpi.
- g) **Prestare una maggiore attenzione quando si praticano dei tagli con la sega in pareti esistenti o in altre zone con scarsa visibilità.** La lama da taglio che inizia il taglio su oggetti nascosti può bloccarsi e provocare un rimbalzo.

Funzione della protezione inferiore

- a) **Verificare che la protezione inferiore si chiuda correttamente prima di ciascun utilizzo. Non adoperare la sega se la protezione inferiore non si muove liberamente e si chiude istantaneamente. Mai bloccare oppure legare la calotta di protezione inferiore in posizione aperta. Se la segatrice dovesse accidentalmente cadere a terra è possibile che la calotta di protezione inferiore subisca una deformazione.** Operando con la leva di ritorno, aprire la calotta di protezione ed accertarsi che possa muoversi liberamente in ogni angolazione e profondità di taglio senza toccare né la lama né nessun altro pezzo.
- b) **Controllare il funzionamento della molla della protezione inferiore. Se la protezione e la molla non funzionano bene, devono essere riparati prima dell'uso.** Componenti danneggiati, depositi di sporcizia appiccicosi oppure accumuli di trucioli comportano una riduzione della funzionalità della calotta inferiore di protezione.
- c) **La protezione inferiore deve essere ritratta manualmente solo per tagli speciali come quelli "a tufo" e quelli "compositi. Sollevare la protezione inferiore mediante la leva di ritorno e rilasciarla non appena la lama da taglio sarà penetrata nel pezzo in lavorazione.** Nel caso di ogni altra operazione di taglio, la calotta inferiore di protezione deve funzionare automaticamente.
- d) **Osservare sempre che la protezione inferiore copra la lama prima di appoggiare la sega sul banco o pavimento. Una lama da taglio non protetta ed ancora in fase di arresto sposta la segatrice in senso contrario a quello della direzione di taglio e taglia tutto quello che incontra.** Tenere quindi sempre in considerazione la fase di arresto della segatrice.

Ulteriori istruzioni di sicurezza specifiche per le seghe circolari



AVVERTENZA: non lasciare che la familiarità (acquisita con l'uso frequente della sega) sostituisca le regole di sicurezza. Ricordare sempre che basta una frazione di secondo per infliggere lesioni gravi.

- **Usare morsa o altri metodi pratici per fissare e bloccare il pezzo da lavorare ad una piattaforma stabile.** Tenere il lavoro con le mani o contro il corpo non assicura la stabilità e potrebbe portare ad una perdita del controllo.
- **Tenere il corpo posizionato su ambo i lati della lama, ma non in linea con la lama.** Il CONTRACCOLPO potrebbe far saltare la sega all'indietro (vedere **Cause del contraccolpo e Avvertenze correlate** e **Contraccolpo**).
- **Evitare di tagliare chiodi. Ispezionare e rimuovere tutti i chiodi dal legno prima del taglio.**
- **Assicurarsi sempre che nulla interferisca con il movimento della protezione della lama inferiore.**
- **Installare la porta di aspirazione polveri sulla sega prima dell'uso.**
- **Gli accessori devono avere una velocità nominale almeno pari a quella raccomandata sull'etichetta di avvertenza dell'apparato.** Le mole e gli altri accessori che funzionano a una velocità superiore a quella nominale potrebbero staccarsi e provocare lesioni. Le velocità nominali degli accessori devono essere sempre superiori alla suddetta velocità dell'apparato come riportata sulla targhetta dell'apparato.
- Assicurarsi sempre che la sega sia pulita prima di utilizzarla.
- Interrompere l'uso di questa sega e sottoporla a una riparazione adeguata se si verificano rumori insoliti o operazioni anomale.
- Assicurarsi sempre che tutti i componenti siano montati correttamente e saldamente prima di utilizzare l'apparato.
- Maneggiare sempre con cura la lama della sega durante il montaggio o la rimozione o quando si rimuove il foro diamantato.
- Attendere sempre che il motore abbia raggiunto la massima velocità prima di iniziare un taglio.
- Tenere sempre gli organi di comando puliti asciutti e privi di olio o grasso. Tenere saldamente l'elettrotensile con entrambe le mani durante l'uso.
- Stare sempre all'erta in ogni momento, soprattutto durante le operazioni ripetitive e monotone. Fare sempre attenzione alla posizione delle mani rispetto alla lama.
- Stare lontani dai pezzi terminali che potrebbero cadere dopo il taglio. Potrebbero essere incandescenti, affilati e/o pesanti. Potrebbero verificarsi lesioni gravi a persone.

Rischi residui

Malgrado l'applicazione delle principali regole di sicurezza e l'implementazione di dispositivi di sicurezza, alcuni rischi residui non possono essere evitati. Questi sono:

- Menomazioni uditive.

- *Rischio di lesioni personali causati da schegge volanti.*
- *Rischio di bruciature causate da parti che si arrovantano durante la lavorazione.*
- *Rischio di lesioni personali causate dall'utilizzo prolungato.*

Sicurezza elettrica

Il motore elettrico è stato progettato per essere alimentato con un solo livello di tensione. Verificare sempre che la tensione del pacco batteria corrisponda alla tensione della targhetta. Assicurarsi anche che la tensione del caricabatterie corrisponda a quella di rete.



L'apparato DEWALT possiede doppio isolamento secondo la normativa EN60335, perciò non è necessario il collegamento a terra.

Se il cavo di alimentazione è danneggiato, deve essere sostituito con un cavo appositamente realizzato, disponibile tramite la rete di assistenza DEWALT.

- ⓐ Per la sostituzione del cavo di alimentazione, utilizzare sempre la spina di tipo prescritto.

Tipo 11 per la classe II (doppio isolamento) – utensili elettrici
 Tipo 12 per la classe I (messa a terra) – utensili elettrici

- ⓐ Gli apparecchi portatili, utilizzati in ambiente esterno, devono essere collegati ad un interruttore differenziale.

Utilizzo di un cavo di prolunga

Non si dovrebbe mai utilizzare un cavo di prolunga se non assolutamente necessario. Utilizzare un cavo di prolunga omologato, adatto alla presa di ingresso del caricabatterie (vedere i **Dati tecnici**). La sezione minima del conduttore è 1 mm² e la lunghezza massima è 30 m.

Se si utilizza un cavo in bobina, srotolarlo completamente.

CONSERVARE QUESTE ISTRUZIONI

Caricabatterie

I caricabatterie DEWALT non richiedono alcuna regolazione e sono progettati per funzionare nel modo più semplice possibile.

Istruzioni di sicurezza importanti per tutti i caricabatteria

CONSERVARE LE PRESENTI ISTRUZIONI: il presente manuale contiene importanti istruzioni di sicurezza e di funzionamento per caricabatterie compatibili (vedere **Dati tecnici**).

- *Prima di utilizzare il caricatore, leggere tutte le istruzioni e gli avvertimenti contrassegnati sul caricatore, la batteria e il prodotto che funziona con la batteria.*



AVVERTENZA: rischio di scossa elettrica. Non far penetrare alcun liquido dentro al caricabatterie. Pericolo di scossa elettrica.



AVVERTENZA: consigliamo l'utilizzo di un dispositivo di corrente residua con una corrente nominale residua di 30mA o inferiore.



ATTENZIONE: rischio di incendio. Per ridurre il rischio di lesioni, caricare solamente batterie ricaricabili DEWALT.

Tipi diversi di batterie potrebbero scoppiare provocando lesioni personali e danni.



ATTENZIONE: i bambini devono essere sorvegliati per assicurarsi che non giochino con l'apparecchio.

AVVISO: in determinate condizioni, con il caricatore inserito nella presa di corrente, i contatti di carica esposti all'interno del caricabatteria possono essere circuitati da materiale estraneo. Materiali estranei di natura conduttiva quali, a titolo esemplificativo, ma non esaustivo, lana d'acciaio, fogli di alluminio o qualsiasi accumulo di particelle metalliche devono essere tenuti lontano dalle cavità del caricabatteria. Staccare sempre il caricabatteria dalla presa quando il pacco batteria non è in sede. Staccare il caricabatteria dalla presa prima di cominciare a pulirlo.

- **NON provare a caricare il pacco batterie con qualsiasi altro caricabatteria diverso da quelli di questo manuale.** Il caricabatteria e il pacco batteria sono progettati specificatamente per lavorare insieme.
- **Questi caricabatteria non sono previsti per alcun altro utilizzo diverso dal caricare le batterie ricaricabili DEWALT.** Ogni utilizzo diverso comporta rischio di incendio, scossa elettrica o folgorazione.
- **Non esporre il caricabatteria a pioggia o neve.**
- **Per staccare dalla presa il caricabatteria, tirare la spina e non il cavo.** Ciò riduce il rischio che si danneggino entrambi.
- **Assicurarsi che il cavo sia posto in modo da non essere calpestato, non faccia inciampare o altro che lo possa danneggiare o sollecitare.**
- **Non utilizzare un cavo di prolunga se non è strettamente necessario.** L'utilizzo di cavi di prolunga non idonei può dar luogo a rischio di incendio, scossa elettrica o folgorazione.
- **Non mettere alcun oggetto sopra il caricabatteria e non appoggiare il caricabatteria su superfici morbide che potrebbero bloccare le fessure di ventilazione e causare calore interno eccessivo.** Tenere il caricabatteria lontano da qualsiasi fonte di calore. Il caricabatteria viene ventilato con le fessure sopra e sotto l'alloggiamento.
- **Non lavorare con un caricabatteria che abbia il cavo o la spina danneggiati**—farli sostituire immediatamente.
- **Non azionare il caricabatteria se ha preso un forte colpo, è caduto o è stato danneggiato in qualche altro modo.** Portarlo in un centro di assistenza autorizzato.
- **Non smontare il caricabatteria; quando è necessaria assistenza o riparazione, portarlo in un centro di assistenza autorizzato.** Un montaggio sbagliato comporta il rischio di scossa elettrica, folgorazione o incendio.
- **Nel caso in cui il cavo di alimentazione fosse danneggiato, è necessario farlo sostituire immediatamente dal produttore, o dal suo agente o da persone qualificate per evitare pericoli.**
- **Staccare il caricabatteria dalla presa prima di qualsiasi tipo di pulizia.** Ciò riduce il rischio di scossa elettrica. La rimozione del pacco batteria non riduce tale rischio.
- **Non tentare MAI di collegare fra loro 2 caricabatteria.**

- **Il caricabatteria è progettato per funzionare con la corrente elettrica da 230V standard di rete. Non tentare di utilizzarlo con una tensione diversa.** Ciò non vale per i caricabatteria da veicolo.

Caricamento di una batteria (Fig. B)

1. Collegare il caricatore ad una presa adatta prima di inserire il gruppo batterie.
2. Inserire il pacco batteria **15** nel caricabatteria, assicurandosi che sia completamente posizionato nel caricabatteria. La luce rossa (in carica) lampeggia ripetutamente, indicando che è iniziato il processo di carica.
3. Il completamento della carica sarà indicato dalla luce rossa che rimane continuamente accesa. Il pacco batteria è completamente carico e può essere utilizzato in questo momento o lasciato nel caricabatteria. Per rimuovere il pacco batteria dal caricabatteria, premere e tenere premuto il pulsante di sblocco della batteria **14** sul pacco batteria.

NOTA: Per garantire la massima prestazione e durata delle batterie Li-Ion, caricare completamente il pacco batteria prima di utilizzarlo per la prima volta.

Funzionamento del caricabatteria

Consultare gli indicatori sottostanti per lo stato di carica del pacco batteria.

Indicatori di carica		
	in carica	
	carica completa	
	ritardo per pacco caldo/freddo*	

*La spia rossa continuerà a lampeggiare, ma una spia dell'indicatore gialla sarà illuminata durante questa operazione. Una volta che la batteria avrà raggiunto una temperatura adeguata, la spia gialla si spegnerà e il caricabatteria riprenderà la procedura di caricamento.

I caricabatteria compatibili non caricheranno un pacco batteria difettoso. Il caricabatteria indicherà una batteria difettosa e non si illuminerà.

NOTA: questo potrebbe anche indicare un problema del caricabatteria.

Se il caricabatteria indica un problema, portare il caricatore e il pacco batteria presso un centro di assistenza autorizzato per essere testati.

Ritardo pacco caldo/freddo

Quando il caricabatteria rileva una batteria troppo calda o troppo fredda avvia automaticamente un ritardo pacco caldo/freddo, sospendendo il caricamento finché la batteria non ha raggiunto la temperatura appropriata. Il caricabatteria quindi passa automaticamente alla modalità di caricamento del pacco. Questa funzione garantisce la massima durata della batteria.

Un pacco batteria freddo si caricherà a una velocità più lenta rispetto a un pacco batteria caldo. Il pacco batteria si caricherà a una velocità rallentata per tutto il ciclo di caricamento e non tornerà alla velocità di caricamento massima anche se la batteria si scalda.

Il caricabatterie DCB118 è dotato di una ventola interna progettata per raffreddare il pacco batterie. La ventola si accende automaticamente quando il pacco batteria necessita di essere raffreddato. Non utilizzare mai il caricabatterie se la ventola non funziona correttamente o se le aperture di ventilazione sono bloccate. Non permettere a corpi estranei di entrare all'interno del caricabatterie.

Sistema di protezione elettronico

Gli apparati XR Li-Ion (agli ioni di litio) sono progettati con un sistema di protezione elettronico che salvaguarda la batteria da sovraccarico, surriscaldamento o scaricamento completo.

L'apparato si spegnerà automaticamente se dovesse scattare il Sistema di Protezione Elettronico. In tal caso, riporre la batteria agli ioni di litio sul caricatore finché non è completamente carica.

Montaggio a parete

Questi caricabatterie sono progettati per essere montabili a parete o per sedersi in posizione verticale su un piano o una superficie di lavoro. Durante il montaggio a parete, individuare il caricabatterie a portata di una presa elettrica, e lontano da un angolo o altri ostacoli che possano impedire il flusso d'aria. Utilizzare il retro del caricabatterie come modello per la posizione delle viti di montaggio sulla parete. Montare il caricabatterie in modo sicuro utilizzando viti per cartongesso (acquistate separatamente) di almeno 25,4 mm di lunghezza con un diametro della testa della vite di 7–9 mm, fissata nel legno a una profondità ottimale lasciando circa 5,5 mm della vite esposti. Allineare le fessure sul retro del caricatore con le viti a vista e inserirle fino in fondo nelle fessure.

Istruzioni di pulizia per il caricabatteria



AVVERTENZA: rischio di scossa elettrica. Scollegare il caricabatteria dalla presa di alimentazione CA prima della pulizia. È possibile rimuovere lo sporco e il grasso dall'esterno del caricabatteria utilizzando un panno o una spazzola morbida non metallica. Non utilizzare acqua o soluzioni detergenti. Non far penetrare del liquido all'interno dell'apparato, e non immergere alcuno dei suoi componenti direttamente in un liquido.

Pacco batteria

Istruzioni di sicurezza importanti per tutti i pacchi batteria

Con l'ordine dei pacchi batteria di ricambio, assicurarsi di includere il loro numero di catalogo e la tensione.

Quando si apre la scatola, il pacco batteria non è carico completamente. Prima di utilizzare il pacco batteria e il caricabatterie, leggere le istruzioni di sicurezza seguenti. Seguire poi le procedure di carica descritte.

LEGGERE TUTTE LE ISTRUZIONI

- **Non caricare o utilizzare la batteria in ambienti con atmosfera esplosiva, come quelli in presenza di liquidi, gas o polveri infiammabili.** L'inserimento o la rimozione della batteria dal caricabatterie può incendiare le polveri o i fumi.

- **Non forzare il pacco batteria nel caricabatteria. Non modificare il pacco batteria in modo da farlo entrare in un caricabatteria non compatibile siccome il pacco batteria potrebbe rompersi e provocare gravi lesioni personali.**
- Caricare i pacchi batteria solo nei caricabatteria DEWALT.
- **NON** spruzzare o immergere in acqua o in altri liquidi.
- **Non immagazzinare o non utilizzare l'apparato e il pacco batteria in posti dove la temperatura raggiunge o supera 40 °C (104 °F) (come nei capannoni o nelle costruzioni metalliche in estate).**
- **Non bruciare il pacco batteria anche se è seriamente danneggiato o è completamente esausto.** Il pacco batteria può esplodere se gettato nel fuoco. Se vengono bruciati dei pacchi batteria agli ioni di litio, si creano fumi e materiali tossici.
- **Se il contenuto della batteria viene a contatto con la pelle, lavare immediatamente con sapone delicato e acqua.** Se il liquido della batteria raggiunge gli occhi, sciacquare con acqua gli occhi aperti per 15 minuti o fino a quando cessa l'irritazione. Se sono necessarie cure mediche, l'elettrolito della batteria è composto da una miscela di carbonati organici liquidi e di sali di litio.
- **Il contenuto delle celle della batteria aperta può causare irritazione delle vie respiratorie.** Far circolare aria fresca. Se il sintomo persiste, rivolgersi a cure mediche.



AVVERTENZA: rischio di incendio. Il liquido della batteria si può incendiare se esposto a scintilla o a fiamma.



AVVERTENZA: non cercare mai di aprire il pacco batteria per alcun motivo. Se l'involucro del pacco batteria è lesionato o danneggiato, non inserirlo nel caricabatteria. Non schiacciare, far cadere o danneggiare il pacco batteria. Non utilizzare un pacco batteria o un caricabatteria che abbia subito un forte colpo, sia caduto, sia stato travolto o danneggiato in qualche modo (per esempio forato con un chiodo, battuto con un martello, calpestato). Pericolo di scossa elettrica o folgorazione. I pacchi batteria danneggiati dovrebbero essere inviati al centro assistenza per il riciclaggio.



AVVERTENZA: pericolo d'incendio. Non conservare o trasportare il pacco batteria in modo tale che degli oggetti metallici possano entrare a contatto con i terminali esposti della batteria. Per esempio, non riporre il pacco batteria in grembiuli, tasche, cassette degli attrezzi, scatole kit prodotto, cassette, ecc, con chiodi, viti, chiavi, etc.



ATTENZIONE: quando non viene usato, appoggiare l'apparato di fianco su una superficie stabile, dove non ci sia rischio di inciampare o di cadere. Alcuni apparati con pacchi batterie grandi possono rimanere in piedi poggiando sul pacco batteria ma potrebbero cadere facilmente.

Trasporto



AVVERTENZA: pericolo d'incendio. Il trasporto delle batterie può causare incendi se i terminali della batteria

entrano inavvertitamente a contatto con materiali conduttivi. Durante il trasporto delle batterie, assicurarsi che i terminali della batteria siano protetti e ben isolati da materiali che potrebbero entrare in contatto con essi e causare un corto circuito.

Le batterie DeWALT sono conformi a tutte le norme di trasporto in vigore come prescritte dalle normative del settore e legali che includono la Raccomandazione NU sul trasporto di merci pericolose; le normative sulle merci pericolose dell'Associazione di trasporto aereo internazionale (IATA), le normative internazionali marittime sulle merci (IMDG) e l'Accordo europeo concernente il trasporto stradale internazionale di merci pericolose (ADR). Le celle e le batterie agli ioni di litio sono state testate conformemente alla sezione 38,3 delle Raccomandazioni NU sul Manuale di Test e Criteri per il Trasporto di merci pericolose.

Nella maggior parte dei casi, la spedizione di un pacco batteria DeWALT sarà esentata dalla classificazione di Materiale pericoloso Classe 9 pienamente regolamentato. In generale, solo le spedizioni contenenti una batteria agli ioni di litio con una classe superiore a 100 wattora (Wh) richiederà una spedizione Classe 9 pienamente regolamentata. Tutte le batterie agli ioni di litio hanno la potenza in wattora indicata sulla confezione. Inoltre, a causa della complessità della regolamentazione, DeWALT sconsiglia la spedizione aerea delle sole batterie agli ioni di litio a prescindere dalla classificazione in wattora. Le spedizioni di utensili con batterie (kit combo) possono essere effettuate per via aerea eccetto salvo che la classificazione in wattora della batteria non sia superiore a 100 Wh.

A prescindere che una spedizione sia considerata esente o pienamente regolata, è di responsabilità dei trasportatori consultare le ultime normative concernenti i requisiti di imballaggio/etichettatura/contrassegno e documentazione.

Le informazioni contenute nella presente sezione sono fornite in buona fede e si ritengono accurate al momento della creazione del documento. Tuttavia, non viene fornita alcuna garanzia implicita o esplicita. È di responsabilità dell'acquirente assicurarsi che le proprie attività sia conformi alle normative in vigore.

Trasporto della batteria FLEXVOLT™

La batteria DeWALT FLEXVOLT™ ha due modalità: **Uso** e **Trasporto**.

Modalità Uso: Quando la batteria FLEXVOLT™ è utilizzata autonomamente o si trova in un prodotto DeWALT 18V, funzionerà come batteria da 18V. Quando la batteria FLEXVOLT™ si trova in un prodotto da 54V o 108V (due batterie da 54V), funzionerà come batteria da 54V.

Modalità Trasporto: Quando viene inserito il coperchio sulla batteria FLEXVOLT™, la batteria è in modalità trasporto. Conservare il coperchio per la spedizione.

In modalità Trasporto, le celle sono elettricamente scollegate all'interno del pacco risultando in 3 batterie con un wattora più basso (Wh) rispetto a 1 batteria

con un wattora superiore. La quantità superiore di 3 batterie con un wattora inferiore può esentare il pacco da determinate

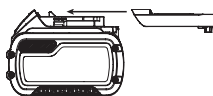

norme di spedizione imposte sulle batterie con wattora superiore.

Per esempio, la classificazione di Trasporto Wh potrebbe indicare 3 x 36 Wh, ovvero 3 batterie di 36 Wh ciascuna.

La classificazione di Utilizzo Wh potrebbe indicare 108 Wh (1 batteria implicita).

Esempio di marcatura sull'etichetta d'uso e trasporto



Istruzioni per la conservazione

1. Il posto migliore per la conservazione è un luogo fresco e asciutto, non illuminato direttamente dal sole e protetto da eccessive temperature calde o fredde. Per ottenere il massimo di prestazioni e di durata dalla batteria, conservare i pacchi batteria a temperatura ambiente quando non utilizzati.
2. Per la conservazione nel lungo periodo, si raccomanda di ritirare un pacco batteria completamente carico in un luogo fresco e asciutto fuori dal caricabatteria per risultati ottimali.

NOTA: i pacchi batteria non devono essere conservati completamente privi di carica. Il pacco batteria dovrà essere ricaricato prima dell'uso.

Targhette sul caricabatterie e sul pacco batteria

Oltre ai simboli utilizzati nel presente manuale, le etichette sul caricabatteria e il pacco batteria riportano i seguenti simboli:



Leggere il manuale d'istruzioni prima dell'uso.



Vedere i **Dati Tecnici** per il tempo di ricarica.



Non toccare con oggetti conduttivi.



Non caricare pacchi batteria danneggiati.



Non esporre all'acqua.



Far sostituire immediatamente i cavi difettosi.



Caricare esclusivamente a temperature tra 4 °C e 40 °C.



Solo per uso interno.



Smaltire il pacco batteria con la dovuta attenzione per l'ambiente.

LI-ION



Caricare i pacchi batteria DEWALT esclusivamente con i caricabatteria designati da DEWALT. Il caricamento di pacchi batteria diversi da quelli designati da DEWALT con un caricabatteria DEWALT potrebbero causare un'esplosione o comportare altre situazioni di pericolo.



Non bruciare il pacco batteria.



UTILIZZO (senza il tappo di traposto). Esempio: la classificazione Wh indica 108 Wh (1 batteria con 108 Wh).



TRASPORTO (con tappo di trasporto incorporato). Esempio: la classificazione Wh indica 3 x 36 Wh (3 batterie di 36 Wh).

Tipo batterie

Il modello DCS577 funziona con un pacco batteria da 54 volt.

Questi pacchi batteria possono essere utilizzati: DCB546, DCB54. Fare riferimento a **Dati Tecnici** per ulteriori informazioni.

Contenuto della confezione

La confezione contiene:

- 1 Sega circolare a coppia elevata
- 1 Lama della sega circolare
- 1 Chiave della lama
- 1 Porta di aspirazione polveri
- 2 Viti di fissaggio porta di aspirazione polveri
- 1 Pacco batteria Li-Ion (C1, D1, L1, M1, P1, S1, T1, X1 modelli)
- 2 Pacchi batteria Li-Ion (C2, D2, L2, M2, P2, S2, T2, X2 modelli)
- 3 Pacchi batteria Li-Ion (C3, D3, L3, M3, P3, S3, T3, X3 modelli)
- 1 Manuale di istruzioni

NOTA: I pacchi batteria, i caricabatterie e le cassette di trasporto non sono inclusi nei modelli N. I pacchi batteria e i caricabatterie non sono inclusi nei modelli NT. I modelli B includono i pacchi batteria Bluetooth®.

NOTA: il marchio Bluetooth® e i logo sono marchi registrati di proprietà di Bluetooth®, SIG, Inc. e l'utilizzo di tali marchi da parte di DEWALT è concesso in licenza. Altri marchi e nomi commerciali sono di proprietà dei rispettivi titolari.

- Verificare eventuali danni all'apparato, ai componenti o agli accessori che possano essere avvenuti durante il trasporto.
- Prima di utilizzare il prodotto, leggere e comprendere interamente questo manuale.

Riferimenti sull'apparato

Sull'apparato sono presenti i seguenti simboli:



Leggere il manuale d'istruzioni prima dell'uso.



Utilizzare protezioni acustiche.



Utilizzare protezioni oculari.

Posizione del Codice Data (Fig. A)

Il codice data **22**, che comprende anche l'anno di fabbricazione, è stampato sulla superficie dell'alloggiamento.

Esempio:

2018 XX XX

Anno di fabbricazione

Descrizione (Fig. A)



AVVERTENZA: non modificare l'apparato o alcuna parte di esso. Si possono causare danni o lesioni personali.

- 1 Pulsante di blocco dell'interruttore di azionamento
- 2 Interruttore di azionamento
- 3 Leva di bloccaggio della regolazione della profondità
- 4 Leva di azionamento della protezione inferiore
- 5 Piastra di base
- 6 Protezione inferiore
- 7 Indicatore di taglio 0°
- 8 Indicatore di taglio 45°
- 9 Leva di regolazione del taglio inclinato
- 10 Quadrante angolare
- 11 Pulsante di blocco dell'alberino
- 12 Impugnatura principale
- 13 Impugnatura ausiliaria
- 14 Pulsante di rilascio batteria
- 15 Batteria
- 16 Regolazione grossolana
- 17 Regolazione fine
- 18 Indicatori di taglio
- 19 Vite fissaggio lama
- 20 Porta di aspirazione polveri
- 21 Chiave
- 22 Codice data

Utilizzo Previsto

Queste seghe circolari per uso intensivo sono progettate per applicazioni di taglio professionale del legno. **NON** utilizzare attacchi dell'acqua con questa sega. **NON** usare mole o lame abrasive.

NON utilizzare in condizioni di bagnato o in presenza di liquidi o gas infiammabili.

Queste seghe per uso intensivo sono apparati elettrici professionali.

NON IMPIEGARE la sega per tagliare metalli, prodotti in muratura, vetro, vetrocemento, piastrelle o plastica.

NON PERMETTERE ai bambini di avvicinarsi all'apparato. Le persone inesperte devono utilizzare questo apparato solo sotto sorveglianza.

- Questo prodotto non è destinato per l'uso da parte di persone (compresi i bambini) con capacità fisiche, sensoriali o mentali ridotte, o prive di esperienza e conoscenza, a meno che non abbiano ottenuto sorveglianza o istruzioni riguardo all'uso dell'apparecchio da parte di una persona

responsabile della loro sicurezza. I bambini non devono mai essere lasciati da soli con questo prodotto.

Gancio della sega (Fig. C)

AVVERTENZA: per ridurre il rischio di gravi lesioni personali, non utilizzare la sega con il gancio ruotato sotto la piastra di base.

AVVERTENZA: per ridurre il rischio di lesioni dovute alla caduta della sega su operatori o astanti, assicurarsi che la sega sia supportata in modo sicuro quando si utilizza il gancio per appendere la sega a una trave, a un travetto o a un altro supporto rialzato.

La sega è munita di un comodo gancio per sega **23** che consente alla sega di essere appesa a un travetto, a una trave o a un'altra struttura adatta e stabile. Il gancio della sega si ripiega piatto contro il corpo dell'utensile quando non viene utilizzato. Per utilizzare il gancio della sega, spingere verso il basso il gancio per ruotarlo lontano dall'impugnatura fino a quando non si blocca in posizione.

Per riportare il gancio della sega nella posizione di conservazione, tirare il gancio verso l'alto finché non si innesta contro il corpo dell'utensile.

ASSEMBLAGGIO E REGOLAZIONI

AVVERTENZA: per ridurre il rischio di gravi lesioni personali, spegnere l'apparato e staccare il pacco batteria prima di eseguire qualsiasi regolazione o rimozione/installazione di dotazioni o accessori. Un avvio accidentale può causare lesioni.

AVVERTENZA: utilizzare esclusivamente pacchi batteria a caricabatterie DEWALT.

Inserimento e rimozione del pacco batteria dall'utensile (Fig. B)

NOTA: assicurarsi che il pacco batteria **15** sia completamente carico.

Installazione della batteria all'interno dell'impugnatura dell'utensile

1. Allineare il pacco batteria **15** alle guide all'interno dell'utensile (Fig. B).
2. Farlo scorrere nella macchina finché non è saldamente alloggiato all'interno dell'utensile e assicurarsi di avvertire lo scatto del blocco in posizione.

Rimozione del pacco batteria dall'utensile

1. Premere il pulsante di rilascio della batteria **14** ed estrarre la batteria dall'utensile tirandola con decisione.
2. Inserire il pacco batteria nel caricatore come descritto nella sezione caricabatteria di questo manuale.

Pacchi batteria con indicatore del livello di carica (Fig. B)

Alcuni pacchi batteria DEWALT comprendono un indicatore del livello di carica, costituito da tre spie a LED verdi che si illuminano mostrando il livello di carica residua della batteria.

Per azionare l'indicatore del livello di carica, tenere premuto il rispettivo pulsante. Una combinazione di tre spie LED verdi si illumina per indicare il livello di carica residua. Quando il livello di carica nella batteria scende al di sotto del limite utilizzabile, le spie dell'indicatore non si illuminano e sarà necessario ricaricare la batteria.

NOTA: l'indicatore del livello di carica mostra solamente il livello di carica residua della batteria. Non indica la funzionalità dell'elettrodotto ed è soggetto a variazioni in base ai componenti del prodotto, alla temperatura e all'applicazione dell'utilizzatore finale.

Regolazione della profondità di taglio (Fig. A, D, E)

1. Tenere saldamente la sega. Sollevare la leva di bloccaggio della regolazione della profondità **3** per spostare la piastra di base per ottenere la profondità di taglio desiderata.
2. Abbassare la leva di bloccaggio della regolazione della profondità e serrare saldamente per bloccare la profondità di taglio prima di utilizzare la sega.

La lunghezza dei contrassegni di taglio sul lato della piastra di base è accurata soltanto alla massima profondità di taglio. L'impostazione della sega alla giusta profondità di taglio riduce al minimo l'attrito della lama, rimuove la segatura tra i denti della lama, accelera e uniforma il taglio e riduce la possibilità di contraccolpi.

Per l'azione di taglio più efficace, impostare la regolazione della profondità in modo tale che la metà di un dentino della lama sporga al di sotto del materiale da tagliare (fare riferimento alla Figura E). Questa distanza va dalla punta del dentino **31** al fondo della gola **32** (fare riferimento all'inserito della Figura E). Questo minimizza l'attrito della lama, rimuove la segatura dal taglio, accelera e uniforma il taglio e riduce l'evenienza di un contraccollo. Un metodo per verificare la corretta profondità di taglio è mostrato in Figura E. Disporre un pezzo del materiale che si intende tagliare lungo il lato della lama, come indicato, e osservare di quanto il dentino sporge oltre il materiale.

Fissaggio della porta di aspirazione polveri (Fig. U, V)

AVVERTENZA: la porta di aspirazione polveri deve essere installata sulla sega prima dell'uso.

AVVERTENZA: rischio di inalazione delle polveri. Per ridurre il rischio di lesioni alle persone, indossare SEMPRE una maschera anti-polvere approvata.

1. Allineare la porta di aspirazione polveri **20** sulla protezione della lama superiore **34** come raffigurato.
2. Inserire le due viti di fissaggio della porta di aspirazione polveri **37** attraverso i fori sulla porta di aspirazione polveri **36** e nei fori della protezione superiore della lama **35** come illustrato nella Figure A, e serrarle saldamente.

L'adattatore per l'aspiratore polveri consente di collegare l'utensile a un aspiratore per le polveri esterno, utilizzando il sistema AirLock™ (DWW9000-XJ), o un accessorio di aspirazione della polvere con diametro di 35 mm (Fig. V).

AVVERTENZA: quando si sega del legno, impiegare **SEMPRE** aspiratori per polveri conformi alle direttive pertinenti relative alle emissioni di polveri. I flessibili della maggior parte degli aspiratori per polveri più diffusi si innestano direttamente nella bocchetta per l'aspirazione delle polveri.

Regolazione dell'angolo di inclinazione (Fig. A, F)

L'intera gamma della regolazione del taglio inclinato va da 0° a 53°. Sono posizionati dei denti d'arresto a 22,5° e 45°. Il quadrante angolare è graduato in incrementi di 1°. Sulla parte anteriore della sega vi è un meccanismo di regolazione dell'angolo di inclinazione che consiste in un quadrante angolare calibrato **10** e in una leva di regolazione del taglio inclinato **9**. Il quadrante angolare consente una regolazione grossolana **16** o una regolazione fine **17** per ottenere una migliore precisione nel taglio.

Impostazione della sega per un taglio inclinato

1. Sollevare la leva di regolazione del taglio inclinato **9** e inclinare la piastra di base all'angolazione desiderata allineando l'indicatore al contrassegno dell'angolo desiderato.
2. Spingere verso il basso la leva di regolazione del taglio inclinato e serrare saldamente per bloccare l'angolo.

Regolazione della piastra di base (Fig. F, G)

La piastra di base è impostata in fabbrica in modo da garantire che la lama sia perpendicolare alla piastra di base. Se, dopo un uso prolungato, è necessario riallineare la lama, seguire le direzioni di seguito:

Regolazione per tagli a 90 gradi

1. Riportare la sega al taglio obliquo a 0 gradi.
2. Posizionare la sega di lato e ritrarre la protezione inferiore.
3. Impostare la profondità di taglio a 51 mm.
4. Allentare la leva di regolazione del taglio inclinato (Fig. F, **9**). Posizionare una squadra contro la lama e la piastra di base come illustrato in Figura G.
5. Utilizzando una chiave esagonale (**21**, Fig. A), girare la vite di fissaggio (**25**, Fig. G) sul lato inferiore della piastra di base finché la lama e la piastra di base sono entrambe a filo con la squadra. Riserrare la leva di regolazione del taglio obliquo.

Regolazione della leva di regolazione del taglio inclinato (Fig. F)

Potrebbe essere necessario regolare la leva di regolazione del taglio inclinato **9**. Potrebbe allentarsi con il tempo e colpire la piastra di base prima del serraggio.

Per serrare la leva:

1. Tenere la leva di regolazione dell'inclinazione **9** e allentare il controdado della leva di regolazione del taglio inclinato (**24**, Fig. F).
2. Regolare la leva di regolazione del taglio obliquo ruotandola nella direzione desiderata di circa 1/8 di giro.
3. Riserrare il dado.

Indicatore di taglio (Fig. H)

La parte anteriore della piastra di base della sega **5** ha un indicatore di taglio 0° **7** e un indicatore di taglio 45° **8** per il taglio verticale e inclinato. Gli indicatori di taglio consentono di guidare la sega lungo le linee di taglio contrassegnate sul pezzo da lavorare.

L'indicatore è allineato con il lato sinistro (esterno) della lama. La lama in movimento che pratica la scanalatura o il taglio cade a destra dell'indicatore. Posizionare la sega lungo la linea di taglio segnata a matita in modo che la fessura di taglio cada nel materiale di scarto o in eccesso. Gli indicatori di marcatura sulla parte anteriore della piastra di base sono a intervalli di 13 mm per ulteriori guide di taglio.



Gli indicatori di taglio **18** si trovano anche all'interno della piastra di base per mantenere la sega a filo durante il taglio.

Indicatore della lunghezza di taglio (Fig. I)

I contrassegni sul lato della piastra di base **5** mostrano la lunghezza della scanalatura che viene tagliata nel materiale alla massima profondità del taglio. I contrassegni sono a incrementi di 3,2 mm.

Predisposto per l'applicazione della Targhetta per utensili DEWALT Bluetooth® (Fig. J)

Accessorio opzionale



-  **AVVERTENZA:** leggere il manuale di istruzioni per la targhetta per utensili DEWALT Bluetooth®.
-  **AVVERTENZA:** spegnere l'utensile e scollegare il pacco batteria prima di installare la targhetta per utensili DEWALT Bluetooth®.
-  **AVVERTENZA:** quando si installa o si sostituisce la targhetta per utensili DEWALT Bluetooth®, utilizzare solo le viti fornite in dotazione. Assicurarsi di serrare saldamente le viti.

L'utensile è dotato di fori di montaggio **33** e dispositivi di fissaggio per l'applicazione di una targhetta per utensili DEWALT Bluetooth® (DCE041). Per inserire la targhetta sarà necessaria una punta da trapano T15. La targhetta per utensili DEWALT è concepita per tenere traccia e localizzare elettroutensili, apparecchiature e macchine professionali che utilizzano l'app Tool Connect™ di DEWALT. Per la corretta applicazione della targhetta per utensili DEWALT consultare il relativo manuale. Per saperne di più, visitare:

www.dewalt.com/en-us/job-site-solutions/tool-connect

FUNZIONAMENTO

Istruzioni per l'uso

-  **AVVERTENZA:** attenersi sempre alle istruzioni di sicurezza e alle normative in vigore.
-  **AVVERTENZA:** per ridurre il rischio di gravi lesioni personali, spegnere l'elettro utensile e scollegare il pacco batteria prima di eseguire qualsiasi regolazione o rimozione/installazione di dotazioni

o accessori. Un avvio accidentale potrebbe provocare lesioni a persone.

IMPORTANTE: Accertarsi sempre che la leva di bloccaggio della regolazione della profondità sia abbassata prima di utilizzare la sega.

Corretto posizionamento delle mani (Fig. K)



AVVERTENZA: per ridurre il rischio di gravi lesioni personali, tenere **SEMPRE** le mani nella posizione corretta, come illustrato.



AVVERTENZA: per ridurre il rischio di gravi lesioni personali, mantenere **SEMPRE** una presa sicura per prevenire reazioni improvvise.

La posizione corretta delle mani richiede una mano sull'impugnatura principale **12**, e l'altra mano sull'impugnatura ausiliaria **13**. Tenere presente che le mani sono tenute lontano dall'area di taglio.

Interruttore di azionamento (Fig. A)



AVVERTENZA: per ridurre il rischio di gravi lesioni personali, tenere la sega con entrambe le mani quando la si avvia per evitare contraccolpi.

Premere l'interruttore a grilletto **2** per accendere l'apparato. Rilasciare l'interruttore a grilletto per spegnere l'apparato.

NOTA: Questo apparato non prevede il blocco del grilletto in posizione on e non deve essere bloccato su on con nessun altro metodo.

Sostituzione delle lame (Fig. A, L)

IMPORTANTE: La maggior parte delle lame di ricambio sono dotate di un'apertura centrale con centro conico che deve essere eliminata in modo tale da esporre un centro conico a forma di diamante. Solo le lame con centro conico a forma di diamante possono essere utilizzate su questa sega.

AVVISO: non installare mai una lama senza rimuovere il foro. La mancanza di innesto della lama fa sì che la lama entri in contatto con altre parti della sega causando danni all'utensile.

Per rimuovere il foro



AVVERTENZA: UTILIZZARE SEMPRE protezioni oculari. Tutti gli utenti e gli assistenti devono indossare protezioni oculari conformi a ANSI Z87.1.



AVVERTENZA: Accertarsi che la leva di bloccaggio della regolazione del taglio inclinato sia stretta e sicura dopo averla utilizzata per rimuovere il foro. Se la regolazione della lama cambia durante il taglio si possono causare inceppamenti e contraccolpi.

Posizionare il foro centrale rotondo della lama nella tacca **25** sulla parte superiore della leva di regolazione dell'inclinazione **9**. Afferrando saldamente la sega e la lama, tirare fino a far fuoriuscire il foro. Il centro conico a forma di diamante è ora esposto.

Per installare la lama (Fig. A, M, N)

1. Allentare e rimuovere la vite di serraggio della lama **19** con la chiave **21** in dotazione, ruotandola in senso orario come indicato dalla freccia sulla rondella del morsetto esterno **27**.

2. Sfilare la rondella del morsetto esterno **27**.

3. Utilizzando la leva retrattile della protezione della lama inferiore **4**, ritrarre la protezione della lama inferiore **6**.

IMPORTANTE: Nel ritrarre la protezione della lama inferiore per inserire la lama, verificare lo stato e il funzionamento della protezione della lama inferiore per assicurarsi che funzioni correttamente. Accertarsi che possa muoversi liberamente in ogni angolazione e profondità di taglio senza toccare né la lama, né la piastra di base, né nessun altro pezzo.

4. Posizionare la lama **28** sull'alberino della sega **29** contro la rondella del morsetto interno **30**, assicurandosi che la lama ruoti nella direzione corretta (la direzione della freccia di rotazione sulla lama della sega e i dentini devono puntare nella stessa direzione del verso della freccia di rotazione sulla protezione della lama inferiore).

IMPORTANTE: Accertarsi sempre che il centro conico a forma di diamante della lama sia allineato con il centro conico a forma di diamante sollevato sulla rondella del morsetto esterno.

NOTA: Non presupporre che la stampa sulla lama sarà sempre rivolta verso di sé quando è inserita correttamente.

5. Posizionare la rondella del morsetto esterno **27** sull'alberino della sega **29** con la superficie piatta di grandi dimensioni contro la lama e la rondella del morsetto esterno rivolta verso di sé come mostrato in Figura N.

6. Filettare manualmente la vite di serraggio della lama **19** sull'alberino della sega (la vite è dotata di filettature sinistrorse e deve essere girata in senso anti-orario per stringerla).

7. Rilasciare lentamente la leva retrattile della protezione della lama inferiore **4**.

8. Premere il pulsante di blocco dell'alberino **11** facendo girare l'alberino della sega con la chiave della lama in dotazione, finché il blocco della lama non si innesta e la lama smette di ruotare. Usando la chiave della lama, serrare saldamente la vite di serraggio della lama.

AVVISO: non inserire mai il blocco della lama mentre la sega è in funzione e non innestarlo nel tentativo di arrestare l'apparato. Non accendere mai la sega mentre il blocco della lama è innestato. La sega subirebbe danni gravi.

Per sostituire la lama (Fig. A, N)

1. Premere il pulsante di blocco dell'alberino **11** facendo girare l'alberino della sega con la chiave della lama in dotazione, finché il blocco della lama non si innesta e la lama smette di ruotare.

2. Con la chiave per lama in dotazione **21**, allentare la vite di serraggio della lama **19** ruotandola in senso orario come indicato dalla freccia sulla rondella del morsetto esterno **27**.

3. Sfilare la rondella del morsetto esterno **27**.

4. Utilizzando la leva retrattile della protezione della lama inferiore **4**, ritrarre la protezione della lama inferiore. Rimuovere la lama usata e smaltirla correttamente.

5. Installare la nuova lama come descritto in precedenza.

6. Pulire la segatura accumulatasi nella protezione o nell'area della rondella del morsetto. Controllare le condizioni e il funzionamento della protezione della lama inferiore come precedentemente descritto. Non lubrificare questa zona.
7. Selezionare la lama adatta all'applicazione (vedere **Lame**). Utilizzare sempre lame delle dimensioni corrette (190 mm di diametro) con foro di dimensioni e centratura adeguati al montaggio sull'alberino della sega. Assicurarsi sempre che la velocità massima raccomandata (giri al minuto) sulla lama della sega corrisponda a o superi la velocità (giri al minuto) della sega.

Protezione della lama inferiore



AVVERTENZA: *la protezione della lama inferiore è una funzione di sicurezza che riduce il rischio di subire gravi lesioni personali. Non utilizzare mai la sega se la protezione inferiore è mancante, danneggiata, montata erroneamente o non funziona correttamente. Non fare affidamento sulla protezione della lama inferiore in qualsiasi evenienza. La sicurezza dell'utente dipende anche dal rispetto di tutte le avvertenze e precauzioni, nonché dal funzionamento corretto della sega. Verificare che la protezione inferiore si chiuda correttamente prima di ogni utilizzo come illustrato in Istruzioni di sicurezza per tutte le seghe. Se la lama inferiore è mancante o non funziona correttamente, far riparare la sega prima dell'uso. Per garantire la sicurezza e l'affidabilità del prodotto, la riparazione, manutenzione e regolazione devono essere effettuate da un centro di assistenza autorizzato o da altra organizzazione di assistenza qualificata, utilizzando sempre parti di ricambio identiche.*

Lame



AVVERTENZA: *per minimizzare il rischio di lesioni agli occhi, indossare sempre una protezione oculare adeguata. Il carburo è un materiale duro ma friabile. Oggetti estranei nel pezzo come fili metallici o chiodi possono causare la rottura o lo spezzamento delle punte. Utilizzare la sega soltanto quando è stata installata una protezione appropriata. Montare la lama saldamente nel senso di rotazione corretto prima dell'uso e usare sempre una lama pulita e affilata.*

Non usare mole o lame abrasive. Una lama smussata causerà un taglio lento e inefficiente, con sovraccarico del motore della sega, la formazione di schegge e potrebbe aumentare la possibilità di rimbalzo. Fare riferimento alla seguente tabella per determinare le dimensioni corrette della lama di ricambio per il proprio modello di sega.

DCS577

Lama	Diametro	Denti	Applicazione
DT40270	190 mm	24	Taglio di legno per impieghi generici
DT40271	190 mm	36	Taglio di compensato

Rimbalzo

Un rimbalzo è la reazione improvvisa provocata da una lama da taglio rimasta agganciata, che si blocca oppure che non è stata regolata correttamente comportando un movimento incontrollato della sega che sbalza dal pezzo in lavorazione e si sposta in direzione dell'operatore. Quando la lama viene pinzata o impigliata saldamente dalla chiusura della tavola, la lama si ferma e la reazione del motore spinge l'unità rapidamente indietro verso l'operatore. Se la lama rimane avvolta o non allineata nel taglio, i denti all'estremità posteriore della lama possono scavare nella superficie superiore del legno facendo uscire la lama dal banco e facendola saltare verso l'operatore. Si hanno maggiori probabilità di occorrenza di un rimbalzo quando sussistono le seguenti condizioni.

1. SUPPORTO INADEGUATO DEL PEZZO DA LAVORARE

- a. Il ripiegamento o il sollevamento improprio del pezzo di taglio potrebbe far sì che la lama rimanga impigliata e provochi il rimbalzo (Fig. Q).
- b. Il taglio del materiale supportato soltanto alle estremità esterne può causare il rimbalzo. Man mano che il materiale si indebolisce, tende a ripiegarsi, chiudendo la tavola di taglio e impigliando la lama.
- c. Il taglio di pezzi di materiale a sbalzo o sospesi dal basso verso l'alto in direzione verticale può causare il rimbalzo. La caduta del pezzo di taglio può impigliare la lama.
- d. Il taglio di strisce lunghe e strette (come nella refilatura) può causare il rimbalzo. La striscia di taglio può ripiegarsi o attorcigliarsi chiudendo la tavola di taglio e impigliando la lama.
- e. L'impigliamento della protezione inferiore su una superficie al di sotto del materiale da tagliare riduce momentaneamente il controllo dell'operatore. La sega può sollevarsi parzialmente dal taglio aumentando le probabilità di attorcigliamento della lama.

2. IMPOSTAZIONE INADEGUATA DELLA PROFONDITÀ DI TAGLIO SULLA SEGA

- a. Per rendere il taglio più efficiente, la lama dovrebbe sporgere solo quanto basta per esporre la metà di un dentino, come mostrato nella Figura E. Ciò consente alla piastra di base di sostenere la lama e riduce al minimo la torsione e l'impigliamento nel materiale. Consultare la sezione intitolata **Regolazione della profondità di taglio**.

3. ATTORCIGLIAMENTO DELLA LAMA (DISALLINEAMENTO NEL TAGLIO)

- a. Se si spinge più forte per tagliare un nodo, un chiodo o una zona a grana dura si può causare l'attorcigliamento della lama.
- b. Il tentativo di girare la sega nel taglio (ovvero di riportarla sulla linea contrassegnata) può provocare l'attorcigliamento della lama.
- c. Sporgersi o utilizzare la sega con uno scarso controllo del corpo (mancanza di equilibrio) può provocare l'attorcigliamento della lama.

- d. Cambiare l'impugnatura della mano o la posizione del corpo durante il taglio può provocare l'attorcigliamento della lama.
- e. Far indietreggiare la sega per liberare la lama può provocarne l'attorcigliamento.

4. MATERIALI CHE RICHIEDONO ULTERIORE ATTENZIONE

- a. Legno bagnato
- b. Legno verde (materiale appena tagliato o non essiccato)
- c. Legno trattato a pressione (materiale trattato con conservanti o prodotti chimici anti-decomposizione)

5. USO DI LAME NON APPUNTITE O SPORCHE

- a. Le lame non appuntite possono provocare un aumento del carico della sega. Per compensare, l'operatore tipicamente spinge più forte, il che sovraccarica ulteriormente l'unità e provoca l'attorcigliamento della lama nella tavola di taglio. Le lame usurate possono avere anche un gioco insufficiente, il che aumenta la probabilità di inceppamento e sovraccarico.

6. SOLLEVAMENTO DELLA SEGA DURANTE L'ESECUZIONE DI UN TAGLIO OBLIQUO

- a. I tagli obliqui richiedono particolare attenzione a tecniche di taglio adeguate da parte dell'operatore - in particolare la guida della sega. Sia l'angolazione della lama rispetto alla piastra di base che una maggiore superficie della lama nel materiale aumentano la possibilità che si verifichi un inceppamento e un allineamento errato (torsione).

7. RIPRENDERE UN TAGLIO CON I DENTINI DELLA LAMA INCASTRATI CONTRO IL MATERIALE

- a. La sega deve essere portata alla massima velocità di funzionamento prima di iniziare un taglio o riprendere un taglio dopo che l'unità è stata arrestata con la lama nella tavola di taglio. La mancata osservanza di questo punto può provocare l'arresto improvviso e il rimbalzo.

Qualsiasi altra condizione che potrebbe comportare l'impigliamento, inceppamento, attorcigliamento o disallineamento della lama aumenta la probabilità di un rimbalzo. Consultare la sezione sulle regolazioni e il funzionamento per le procedure e le tecniche volte a minimizzare l'evenienza di un rimbalzo.

Supporto del pezzo da lavorare (Fig. O–Q)



AVVERTENZA: è importante supportare il pezzo da lavorare correttamente e tenere saldamente la sega per evitare la perdita di controllo che potrebbe causare lesioni personali. La Figura O illustra il corretto supporto della mano della sega. Afferrare saldamente la sega con entrambe le mani e posizionare il corpo e il braccio in modo da poter far fronte ai contraccolpi se si verificano.

La Figura O mostra la posizione di taglio corretta. Tenere presente che le mani sono tenute lontano dall'area di taglio. Per evitare il rimbalzo, sostenere l'asse o il pannello VICINO al taglio (Fig. P). NON sostenere l'asse o il pannello lontano dal taglio (Fig. Q).

Posizionare il pezzo con il lato "buono" - quello per cui conta maggiormente l'aspetto - rivolto verso il basso. La sega taglia verso l'alto, pertanto le schegge rimarranno sulla superficie immediatamente al di sopra durante il taglio.

Taglio (Fig. O)



AVVERTENZA: non tentare mai di utilizzare questo apparato appoggiandolo al contrario su una superficie di lavoro e avvicinando il materiale all'apparato. Fissare sempre saldamente il pezzo e avvicinare l'apparato al pezzo, tenendo fermo l'apparato con le mani come illustrato in Figura O.

Posizionare la porzione più larga della piastra di base della sega sulla parte del pezzo che viene tenuta ferma, non sulla sezione che cadrà una volta eseguito il taglio. Per esempio, la Figura O illustra il modo CORRETTO di recidere l'estremità di un asse.

Fissare sempre il lavoro. Non tentare di tenere i pezzi corti con le mani! Ricordarsi di supportare i materiali a sbalzo e sporgenti. Esercitare cautela nel tagliare il materiale da sotto.

Assicurarsi che la sega abbia raggiunto la massima velocità prima che la lama entri a contatto con il materiale da tagliare. L'avvio della sega con la lama contro il materiale da tagliare o spinta in avanti nella tavola di taglio può provocare un rimbalzo. Spingere la sega in avanti a una velocità che consenta alla lama di tagliare senza sforzi. La durezza e la robustezza possono variare persino nello stesso materiale e le sezioni nodose o bagnate possono sovraccaricare la sega. Quando ciò accade, spingere la sega più lentamente, ma con forza sufficiente da consentirne il funzionamento senza diminuire troppo la velocità. Se la sega viene forzata, questo causerà tagli irregolari, imprecisione, rimbalzo e surriscaldamento del motore. Qualora il taglio dovesse iniziare a uscire dalla linea di taglio, non cercare di forzarlo. Rilasciare l'interruttore e lasciare che la lama si arresti completamente. Quindi è possibile estrarre la sega e iniziare un nuovo taglio leggermente all'interno di quello errato. In ogni caso, estrarre la sega se si rende necessario spostare il taglio. Forzare una correzione all'interno del taglio può provocare l'arresto improvviso della sega e il rimbalzo.

SE LA SEGA SI PIANTA, RILASCIARE IL GRILLETTO E FAR INDIETREGGIARE LA SEGA FINO A LIBERARLA. ASSICURARSI CHE LA LAMA SIA DRITTA NEL TAGLIO E LIBERA DALL'ESTREMITÀ DI TAGLIO PRIMA DI RIAVVIARLA.

Al termine di un taglio, rilasciare l'interruttore e lasciare che la lama si arresti prima di sollevare la sega dal lavoro. Mentre si solleva la sega, la protezione telescopica a molla si chiuderà automaticamente sotto la lama. Ricordarsi che la lama è esposta fino a quel momento. Mai sporgersi al di sotto del pezzo da lavorare per nessuna ragione. Quando si deve ritrarre la protezione telescopica manualmente (necessario per l'avvio dei tagli a tasca), utilizzare sempre la leva retrattile.

NOTA: durante il taglio di strisce sottili, fare attenzione ad assicurarsi che i pezzi di taglio non rimangano impigliati all'interno della protezione inferiore.

Refilatura (Fig. R, S)

La refilatura è il processo di taglio di tavole più larghe in listelli più sottili - tagliando la grana in lunghezza. Il controllo manuale

è più difficoltoso per questo tipo di taglio e si consiglia l'uso di una guida di rifilatura DEWALT DW3278 o di una guida di rifilatura a due porte DWS5100.

Taglio a tasca (Fig. T)



AVVERTENZA: non legare mai la protezione della lama in posizione sollevata. Non spostare mai la sega all'indietro durante il taglio a tasca. Questo potrebbe provocare il sollevamento dell'unità dalla superficie di lavoro, provocando la possibilità di lesioni.

Un taglio a tasca è un taglio eseguito in un pavimento, parete o altra superficie piana.

1. Regolare la piastra di base della sega in modo tale che lama tagli alla profondità desiderata.
2. Inclinare la sega in avanti e appoggiare il davanti della piastra di base sul materiale da tagliare.
3. Utilizzando la leva retrattile, ritrarre la protezione della lama inferiore in posizione superiore. Abbassare il retro della piastra di base finché i dentini della lama sfiorano quasi la linea di taglio.
4. Rilasciare la protezione della lama (il suo contatto con il pezzo da lavorare la manterrà in posizione di libera apertura quando si avvia il taglio). Rimuovere la mano dalla leva di protezione e afferrare fermamente l'impugnatura ausiliaria **13**, come mostrato nella Figura T. Posizionare il corpo e il braccio in modo da resistere al contraccolpo se si verifica.
5. Assicurarsi che la lama non sia a contatto con la superficie di taglio prima di avviare la sega.
6. Avviare il motore e abbassare gradualmente la sega finché la piastra di base non rimane appoggiata al materiale da tagliare. Far avanzare la sega lungo la linea di taglio finché non viene completato il taglio.
7. Rilasciare il grilletto e lasciare che la lama si arresti completamente prima di estrarre la lama dal materiale.
8. Quando si avvia ogni nuovo taglio, ripetere quanto sopra.

MANUTENZIONE

Questo apparato DEWALT è stato progettato per funzionare a lungo con una manutenzione minima. Per avere prestazioni sempre soddisfacenti occorre avere cura dell'apparato e sottoporlo a pulizia periodica.



AVVERTENZA: per ridurre il rischio di gravi lesioni personali, spegnere l'apparato e staccare il pacco batteria prima di eseguire qualsiasi regolazione o rimozione/installazione di dotazioni o accessori. Un avvio accidentale può causare lesioni.

Il caricabatteria e il pacco batteria non sono parti riparabili.



Lubrificazione

L'apparato non richiede alcuna ulteriore lubrificazione.



Pulizia



AVVERTENZA: soffiare via la polvere dall'alloggiamento con aria compressa, non appena vi sia sporco visibile all'interno e intorno alle prese d'aria di ventilazione. Quando si esegue questa procedura indossare occhiali di protezione e mascherine antipolvere omologati.



AVVERTENZA: non utilizzare solventi o altri prodotti chimici aggressivi per pulire le parti non metalliche dell'apparato. Questi prodotti chimici indeboliscono i materiali utilizzati per questi componenti. Utilizzare un panno inumidito solo con acqua e sapone delicato. Non far penetrare del liquido all'interno dell'apparato, e non immergere alcuno dei suoi componenti direttamente in un liquido.

Accessori su richiesta



AVVERTENZA: su questo prodotto sono stati collaudati soltanto gli accessori offerti da DEWALT, quindi l'utilizzo di accessori diversi potrebbe essere rischioso. Per ridurre il rischio di lesioni, su questo prodotto vanno utilizzati solo gli accessori raccomandati DEWALT.

Rivolgersi al proprio rivenditore per ulteriori informazioni sugli accessori più adatti.

Rispetto ambientale



Raccolta differenziata. I prodotti e le batterie contrassegnati con questo simbolo non devono essere smaltiti con i normali rifiuti domestici.



Prodotti e batterie contengono materiali che possono essere recuperati o riciclati diminuendo la domanda di materie prime. Si prega di riciclare prodotti elettrici e batterie secondo le disposizioni locali. Ulteriori informazioni sono disponibili all'indirizzo www.2helpU.com.

Pacco batteria ricaricabile

Questo pacco batteria a lunga durata deve essere ricaricato quando non fornisce più energia sufficiente per eseguire compiti che prima erano eseguiti agevolmente. Al termine della sua vita operativa, il pacco batteria va smaltito con la dovuta cura per l'ambiente.

- Far scaricare il pacco batteria completamente, quindi rimuoverlo dalla radio.
- Le batterie agli ioni di litio sono riciclabili. Consegnarle al proprio concessionario o presso un'apposita stazione di riciclaggio. Le batterie raccolte verranno riciclate o smaltite in modo appropriato.

SNOERLOZE HI-TORQUE CIRKELZAAG DCS577

Hartelijk gefeliciteerd!

U hebt gekozen voor een DEWALT gereedschap. Jarenlange ervaring, grondige productontwikkeling en innovatie maken DEWALT tot een van de betrouwbaarste partners voor gebruikers van professioneel gereedschap.

Technische gegevens

		DCS577
Spanning	V _{bc}	54
Type		1
Accutype		Li-Ion
Zaagbladdiameter	mm	190
Snelheid onbelast/nominale snelheid	min ⁻¹	5800
Aanpassing afschuinhoek	graden	53
Maximale zaagdiepte	mm	65
Gewicht (zonder accuset)	kg	5,0
Lawaaiwaarden en vibratiewaarden (triax-vectorsom) volgens EN60745-2-5:		
L _{PA} (emissie geluidsdrukniveau)	dB(A)	84
L _{WA} (niveau geluidsvermogen)	dB(A)	95
K _A (onzekerheid voor het gegeven geluidsniveau)	dB(A)	3
Vibratie-emissiewaarde a _{h,W} =		
	m/s ²	2,5
Onzekerheid K =		
	m/s ²	1,5

Het vibratie-emissieniveau dat in dit informatieblad wordt gegeven, is gemeten in overeenstemming met een gestandaardiseerde test volgens EN60745 en kan worden gebruikt om het ene gereedschap met het andere te vergelijken. Het kan worden gebruikt voor een eerste inschatting van blootstelling.

⚠ WAARSCHUWING: Het verklaarde vibratie-emissieniveau geldt voor de hoofdtoepassingen van het gereedschap. Als het gereedschap echter voor andere toepassingen wordt gebruikt, dan wel met andere accessoires of slecht wordt onderhouden, kan de vibratie-emissie verschillen. Dit kan het blootstellingsniveau aanzienlijk verhogen gedurende de totale arbeidsduur.

Een inschatting van het blootstellingsniveau aan vibratie dient ook te worden overwogen wanneer het gereedschap wordt uitgeschakeld of als het aan staat maar geen daadwerkelijke werkzaamheden uitvoert. Dit kan het blootstellingsniveau aanzienlijk verminderen gedurende de totale arbeidsduur.

Stel aanvullende veiligheidsmaatregelen op om de operator te beschermen tegen de effecten van vibratie, zoals: onderhoud het gereedschap en de accessoires, houd de handen warm, organisatie van werkpatronen.

EG-conformiteitsverklaring

Richtlijn Voor Machines



Snoerloze Hi-Torque Cirkelzaag DCS577

DEWALT verklaart dat deze producten zoals beschreven onder **Technische gegevens** in overeenstemming zijn met:

2006/42/EG, EN60745-1:2009+A11:2010, EN60745-2-5:2010.

Deze producten voldoen ook aan de Richtlijn 2014/30/EU en 2011/65/EU. Neem voor meer informatie contact op met DEWALT via het volgende adres of kijk op de achterzijde van de gebruiksaanwijzing.

De ondergetekende is verantwoordelijk voor de samenstelling van het technische bestand en legt deze verklaring af namens DEWALT.

Markus Rempel
Directeur Engineering
DEWALT, Richard-Slinger-Strasse 11,
D-65510, Idstein, Duitsland
29.06.2018



WAARSCHUWING: Lees de instructiehandleiding om het risico op letsel te verminderen.

Definities: Veiligheidsrichtlijnen

De definities hieronder beschrijven de ernstgraad voor elk signaalwoord. Gelieve de handleiding te lezen en op deze symbolen te letten.



GEVAAR: Wijst op een dreigende gevaarlijke situatie die, indien niet vermeden, **zal leiden tot de dood of ernstige verwondingen**.



WAARSCHUWING: Wijst op een mogelijk gevaarlijke situatie die, indien niet vermeden, **zou kunnen leiden tot de dood of ernstige letsels**.



VOORZICHTIG: Wijst op een mogelijk gevaarlijke situatie die, indien niet vermeden, **kan leiden tot kleine of matige letsels**.

OPMERKING: Geeft een handeling aan **waarbij geen persoonlijk letsel optreedt** die, indien niet voorkomen, **schade aan goederen kan veroorzaken**.



Wijst op risico van een elektrische schok.



Wijst op brandgevaar.

Accu's				Laders/Laadtijden (Minuten)					
Cat #	V _{DC}	Ah	Gewicht (kg)	DCB107	DCB113	DCB115	DCB118	DCB132	DCB119
DCB546	18/54	6,0/2,0	1,05	270	140	90	60	90	X
DCB547	18/54	9,0/3,0	1,25	420	220	140	85	140	X
DCB181	18	1,5	0,35	70	35	22	22	22	45
DCB182	18	4,0	0,61	185	100	60	60	60	120
DCB183/B	18	2,0	0,40	90	50	30	30	30	60
DCB184/B	18	5,0	0,62	240	120	75	75	75	150
DCB185	18	1,3	0,35	60	30	22	22	22	X
DCB187	18	3,0	0,48	140	70	45	45	45	90

Algemene veiligheidswaarschuwingen voor elektrisch gereedschap



WAARSCHUWING: Lees alle veiligheidswaarschuwingen en alle instructies. Het niet opvolgen van de waarschuwingen en instructies kan leiden tot een elektrische schok, brand en/of ernstig persoonlijk letsel.

BEWAAR ALLE WAARSCHUWINGEN EN INSTRUCTIES ALS TOEKOMSTIG REFERENTIEMATERIAAL

De term „elektrisch gereedschap“ in de waarschuwingen verwijst naar uw (met een snoer) op de netspanning aangesloten elektrische gereedschap of naar (draadloos) elektrisch gereedschap met een accu.

1) Veiligheid Werkplaats

- Houd het werkgebied schoon en goed verlicht.** Rommelige of donkere gebieden zorgen voor ongelukken.
- Bedien elektrische gereedschappen niet in een explosieve omgeving, zoals in de nabijheid van ontvlambare vloeistoffen, gassen of stof.** Elektrische gereedschappen veroorzaken vonken die het stof of de dampen kunnen doen ontbranden.
- Houd kinderen en omstanders op een afstand terwijl u een elektrisch gereedschap bedient.** Als u wordt afgeleid kunt u de controle over het gereedschap verliezen.

2) Elektrische Veiligheid

- Stekkers van elektrisch gereedschap moeten in het stopcontact passen. Pas de stekker nooit op enige manier aan. Gebruik geen adapterstekkers samen met geaard elektrisch gereedschap.** Niet aangepaste stekkers en passende contactdozen verminderen het risico op een elektrische schok.
- Vermijd lichamelijke contact met geaarde oppervlaktes zoals buizen, radiatoren, fornuizen en ijskasten.** Er bestaat een verhoogd risico op een elektrische schok als uw lichaam geaard is.
- Stel elektrisch gereedschap niet bloot aan regen of natte omstandigheden.** Als er water in een elektrisch gereedschap terecht komt, verhoogt dit het risico op een elektrische schok.

- Behandel het stroomsnoer voorzichtig. Gebruik het stroomsnoer nooit om het elektrische gereedschap te dragen of te trekken, of de stekker uit het stopcontact te halen. Houd het snoer uit de buurt van warmte, olie, scherpe randen, of bewegende onderdelen.** Beschadigde snoeren of snoeren die in de war zijn verhogen het risico op een elektrische schok.
- Als u een elektrisch gereedschap buitenshuis gebruikt, gebruikt u een verlengsnoer dat geschikt is voor gebruik buitenshuis.** Het gebruik van een verlengsnoer dat geschikt is voor buitenshuis, vermindert het risico op een elektrische schok.
- Als het gebruik van een elektrisch gereedschap op een vochtige locatie onvermijdelijk is, gebruikt u een stroomvoorziening die beveiligd is met een aardlekschakelaar.** Het gebruik van een aardlekschakelaar vermindert het risico op een elektrische schok.

3) Persoonlijke Veiligheid

- Blijf alert, kijk wat u doet en gebruik uw gezonde verstand als u een elektrisch gereedschap bedient. Gebruik het gereedschap niet als u vermoeid bent of onder de invloed van drugs, alcohol of medicatie bent.** Een moment van onoplettendheid tijdens het bedienen van elektrische gereedschappen kan leiden tot ernstig persoonlijk letsel.
- Gebruik een beschermende uitrusting. Draag altijd oogbescherming.** Beschermende uitrusting zoals een stofmasker, antislip veiligheidsschoenen, een helm, of gehoorbescherming gebruikt in de juiste omstandigheden zal het risico op persoonlijk letsel verminderen.
- Vermijd onbedoeld starten. Zorg ervoor dat de schakelaar in de „off“ (uit) stand staat voordat u het gereedschap aansluit op de stroombron en/of accu, het oppakt of rondraagt.** Het rondragen van elektrische gereedschappen met uw vinger op de schakelaar of het aanzetten van elektrische gereedschappen waarvan de schakelaar aan staat, zorgt voor ongelukken.
- Verwijder alle stelsleutels of moersleutels voordat u het elektrische gereedschap aan zet.** Een moersleutel of stelsleutel die in een ronddraaiend onderdeel van het

elektrische gereedschap is achtergelaten kan leiden tot persoonlijk letsel.

- e) **Rek u niet te ver uit. Blijf altijd stevig en in balans op de grond staan.** Dit zorgt voor betere controle van het elektrische gereedschap in onverwachte situaties.
- f) **Draag geschikte kleding. Draag geen loszittende kleding of sieraden. Houd uw haar, kleding en handschoenen uit de buurt van bewegende onderdelen.** Loszittende kleding, sieraden of lang haar kunnen door bewegende delen worden gegrepen.
- g) **Als er in apparaten wordt voorzien voor het aansluiten van stofverwijdering- of verzamelapparatuur, zorg er dan voor dat deze correct worden aangesloten en gebruikt.** Het gebruik van een stofverzamelaar kan aan stof gerelateerde gevaren verminderen.

4) Gebruik en Verzorging van Elektrisch Gereedschap

- a) **Forceer het gereedschap niet. Gebruik het juiste elektrische gereedschap voor uw toepassing.** Het juiste elektrische gereedschap voert de werkzaamheden beter en veiliger uit waarvoor het is ontworpen.
- b) **Gebruik het gereedschap niet als de schakelaar het niet aan en uit kan zetten.** Ieder gereedschap dat niet met de schakelaar kan worden bediend is gevaarlijk en moet worden gerepareerd.
- c) **Haal de stekker uit het stopcontact en/of neem de accu uit het gereedschap voordat u aanpassingen uitvoert, accessoires verwisselt, of het elektrische gereedschap opbergt.** Dergelijke preventieve veiligheidsmaatregelen verminderen het risico dat het elektrische gereedschap per ongeluk opstart.
- d) **Bewaar gereedschap dat niet wordt gebruikt buiten het bereik van kinderen en laat niet toe dat personen die onbekend zijn met het elektrische gereedschap of deze instructies het gereedschap bedienen.** Elektrische gereedschappen zijn gevaarlijk in handen van ongetrainde gebruikers.
- e) **Onderhoud elektrische gereedschappen. Controleer op verkeerde uitlijning en het grijpen van bewegende onderdelen, breuk van onderdelen en andere omstandigheden die de werking van het gereedschap nadelig kunnen beïnvloeden. Zorg dat het gereedschap voor gebruik wordt gerepareerd als het beschadigd is.** Veel ongelukken worden veroorzaakt door slecht onderhouden gereedschap.
- f) **Houd snijdgereedschap scherp en schoon.** Correct onderhouden snijdgereedschappen met scherpe snijdranden lopen minder snel vast en zijn gemakkelijker te beheersen.
- g) **Gebruik het elektrische gereedschap, de accessoires en gereedschapsonderdelen enz. in overeenstemming met deze instructies, waarbij u rekening houdt met de werkomstandigheden en de werkzaamheden die dienen te worden**

uitgevoerd. Gebruik van het elektrische gereedschap voor werkzaamheden die anders zijn dan het bedoelde gebruik, kunnen leiden tot een gevaarlijke situatie.

5) Gebruik en Verzorging van Gereedschap op Accu

- a) **Gebruik alleen de lader die door de fabrikant wordt opgegeven.** Een lader die geschikt is voor één accutype, kan een risico op brand veroorzaken indien gebruikt met een andere accu.
- b) **Gebruik elektrische gereedschappen uitsluitend met speciaal omschreven accu's.** Gebruik van andere accu's kan leiden tot letsel en brandgevaar.
- c) **Als de accu niet in gebruik is, dient u deze uit de buurt te houden van andere metalen voorwerpen zoals paperclips, munten, sleutels, spijkers, schroeven of andere kleine metalen voorwerpen die een verbinding van het ene contactpunt met het andere kunnen maken.** Het kortsluiten van de accucontactpunten samen kan brandwonden of brand veroorzaken.
- d) **Als het gereedschap te zwaar wordt belast, kan er vloeistof uit de accu lekken; vermijd contact hiermee. Als u per ongeluk hier toch mee in contact komt, spoelt u met water. Als de vloeistof in contact met de ogen komt, dient u daarnaast medische hulp in te roepen.** Vloeistof afkomstig uit de accu kan irritatie of brandwonden veroorzaken.

6) Service

- a) **Zorg dat u gereedschap wordt onderhouden door een erkende reparateur die uitsluitend identieke vervangende onderdelen gebruikt.** Dit zorgt ervoor dat de veiligheid van het gereedschap blijft gegarandeerd.

Veiligheidsvoorschriften voor alle zagen

Zaagprocedures



GEVAAR:

- a) **Houd uw handen verwijderd van het zaaggebied en het zaagblad. Houd uw tweede hand op de hulphandgreep, of op het motorhuis.** Als beide handen de zaag vasthouden, kunnen zij niet in aanraking met het zaagblad komen.
- b) **Reik niet onder het werkstuk.** Onder het werkstuk kan de beschermkap u niet beschermen tegen het zaagblad.
- c) **Pas de zaagdiepte aan aan de dikte van het werkstuk.** Er moet minder dan een volledige tand van de bladranden zichtbaar te zijn onder het werkstuk.
- d) **Houd het werkstuk nooit in uw handen of dwars over uw been. Zet het werkstuk vast op een stabiele ondergrond.** Het is belangrijk dat het werkstuk goed wordt ondersteund zodat blootstelling van het lichaam, vastlopen van het zaagblad of het verlies van controle tot een minimum worden beperkt.
- e) **Houd het gereedschap alleen vast bij de geïsoleerde greepoppervlakken als u een handeling uitvoert**

waarbij het zagende inzetgereedschap met onzichtbare draden of met het eigen snoer in aanraking kan komen. Contact met bedrading die onder stroom staat, kan metalen onderdelen van het gereedschap onder stroom zetten en de gebruiker een elektrische schok geven.

- f) **Gebruik bij het overlanszagen altijd een langsgelider of een geleider met een rechte rand.** Dat verbetert de nauwkeurigheid van de zaagsnede en vermindert de kans dat het zaagblad vastloopt.
- g) **Gebruik altijd zaagbladen van de juiste omvang en vorm (ruitvormig tegenover rond) van het asgat.** Zaagbladen die niet passen bij de montagevoorziening van de zaag, zullen excentrisch lopen, waardoor verlies van controle ontstaat.
- h) **Gebruik nooit beschadigde of onjuiste zaagbladringen of een onjuiste zaagbladbout.** De zaagbladringen en -bout zijn speciaal voor uw zaag ontworpen, voor optimale prestaties en veiligheid in gebruik.

Nadere veiligheidsvoorschriften voor alle zagen

Oorzaken van terugslag en bijbehorende waarschuwingen

- *Terugslag is een plotselinge reactie op een bekneld, vastgelopen of verkeerd uitgelijnd zaagblad, waarbij een zaag zonder controle omhoog komt uit het werkstuk in de richting van de gebruiker.*
 - Wanneer het zaagblad bekneld raakt of vastloopt doordat de zaagsnede zich sluit, loopt het zaagblad vast en wordt de unit door de reactie van de motor snel in de richting van de gebruiker geduwd.
 - Als het zaagblad krom wordt of verkeerd uitgelijnd raakt in de zaagsnede, kunnen de tanden aan de achterzijde van het zaagblad zich in het bovenoppervlak van het hout vreten, waardoor het zaagblad uit de zaagsnede omhoog klimt naar de gebruiker toe.

Terugslag is het gevolg van een verkeerd gebruik en/of onjuiste gebruiksomstandigheden van de zaag en kan worden voorkomen door geschikte voorzorgsmaatregelen te nemen zoals hieronder worden vermeld:

- a) **Blijf de zaag stevig met beide handen vasthouden en plaats uw armen zodanig dat u een eventuele terugslag kunt tegenhouden. Plaats uw lichaam aan één van beide zijden van het zaagblad, maar niet in lijn met het zaagblad.** Door terugslag kan de zaag naar achteren springen, maar de krachten van de terugslag kunnen door de gebruiker worden gecontroleerd, als de juiste voorzorgsmaatregelen worden genomen.
- b) **Wanneer het blad vast komt te zitten, of wanneer u het zagen om welke reden dan ook wilt onderbreken, laat u de schakelaar los en houdt u de zaag zonder beweging in het materiaal totdat het blad tot volledige stilstand is gekomen. Probeer**

nooit de zaag uit het werkstuk te trekken of de zaag naar achteren te trekken terwijl het zaagblad loopt of wanneer terugslag zich kan voordoen. Zoek naar de oorzaak van het vastlopen en neem de geschikte maatregelen om die oorzaak te verhelpen.

- c) **Centreer, wanneer u een zaag opnieuw start in het werkstuk, het zaagblad in de zaagsnede en controleer dat de zaagtanden niet in het materiaal vastzitten.** Als het zaagblad vast zit, kan het uit het werkstuk omhoog lopen of terugslaan uit het werkstuk wanneer de zaag opnieuw wordt gestart.
- d) **Ondersteun grote panelen zodat het risico van het bekneld raken van het zaagblad en van terugslag tot een minimum wordt beperkt. Grote panelen kunnen onder hun eigen gewicht doorzakken.** Er moet aan beide zijden ondersteuning onder het paneel worden geplaatst, dicht bij de zaagsnede en dicht bij de rand van het paneel.
- e) **Gebruik geen botte of beschadigde bladen.** Bij niet-geslepen of onjuist geplaatste zaagbladen krijgt u een nauwe zaagsnede, ontstaat te veel wrijving, komt het zaagblad vast te zitten en treedt terugslag op.
- f) **Vergrendelingen van de zaagbladdiepte en afschuinhoek moeten goed vastzitten voordat er wordt gezaagd.** Als het zaagblad tijdens het zagen verschuift, kan het vast komen te zitten en treedt terugslag op.
- g) **Wees extra voorzichtig wanneer u in bestaande muren of andere 'blinde' gebieden wilt zagen.** Het vooruitstekende zaagblad kan voorwerpen zagen die terugslag kunnen veroorzaken.

Functie van onderste beschermkap

- a) **Controleer voor ieder gebruik dat de onderste zaagbladbeschermkap goed sluit. Gebruik de zaag niet als de onderste beschermkap niet vrij beweegt en zich niet ogenblikkelijk sluit. Klem of bind de onderste beschermkap nooit vast in een geopende stand. Als de zaag komt te vallen, kan de onderste beschermkap verbogen raken.** Breng de onderste beschermkap met de terugtrekkende handgreep omhoog en controleer dat de kap vrij kan bewegen en onder geen enkele hoek en bij geen enkele zaagdiepte het zaagblad of een ander onderdeel raakt.
- b) **Controleer het veermechanisme voor de onderste beschermkap. Als de beschermkap en de veer niet goed werken, moeten zij vóór gebruik worden nagezien.** Mogelijk werkt de onderste beschermkap traag als gevolg van beschadigde onderdelen, ingedikte resten van smeermiddelen of opeenhoping van vuil.
- c) **U mag de onderste beschermkap alleen handmatig omhooghouden bij speciale bewerkingen, zoals "invalzaagsneden" en "samengestelde zaagsneden". Breng de onderste beschermkap omhoog door de handgreep terug te halen en laat de kap los zodra het zaagblad in het materiaal dringt. Voor alle andere**

zaagwerkzaamheden moet de onderste beschermkap automatisch functioneren.

- d) **Let er altijd goed op dat de onderste beschermkap het zaagblad bedekt voordat u de zaag op een werkbank of op de vloer zet. Als het zaagblad onbeschermd is kan het uitlopende zaagblad de zaag naar achteren laten lopen en kan alles wat de zaag tegenkomt beschadigd raken.** Houd rekening met de tijd die het zaagblad nodig heeft om tot stilstand te komen nadat u de schakelaar hebt losgelaten.

Aanvullende Specifieke

Veiligheidsinstructies voor Cirkelzagen



WAARSCHUWING: Laat niet bekendheid met de machine (verworven bij herhaaldelijk gebruik) u ertoe brengen de veiligheidsregels te negeren. Bedenk altijd dat onvoorzichtigheid gedurende een fractie van een seconde voldoende is voor ernstig letsel.

- **Zet het werkstuk met klemmen of op een andere praktische manier vast en ondersteun het op een stabiele ondergrond.** Wanneer u het werkstuk vasthoudt met de hand of het tegen uw lichaam gedrukt houdt, is het instabiel en kunt u de controle verliezen.
- **Ga zo staan dat uw lichaam aan één van beide zijden van het zaagblad is, maar niet op één lijn met het zaagblad.** TERUGSLAG kan ertoe leiden dat de zaag naar u toe wordt geduwd (zie **Oorzaken van terugslag en bijbehorende waarschuwingen** en **Terugslag**).
- **Zaag niet in spijkers. Inspecteer het te zagen hout op spijkers en verwijder deze voordat u gaat zagen.**
- **Let er altijd op dat niets de beweging van de onderste beschermkap belemmert.**
- **Installeer vóór gebruik de stofafzuigpoort op de zaag.**
- **Accessoires moeten nominaal ten minste de snelheid die wordt aanbevolen voor het gereedschap, aankunnen.** Schijven en andere accessoires die sneller draaien dan hun nominale snelheid kunnen scheuren en letsel veroorzaken. Nominale waarden van accessoires moeten hoger zijn dan de vermelde snelheid van het gereedschap, zoals die wordt getoond op het naamplaatje van het gereedschap.
- **Zorg er altijd voor dat de zaag schoon is, voordat u met het gereedschap gaat werken.**
- **Gebruik deze zaag niet langer en laat hem goed nazien als u ongebruikelijke geluiden hoort of als de machine niet goed functioneert.**
- **Controleer altijd dat alle componenten goed en stevig zijn gemonteerd voordat u met het gereedschap aan het werk gaat.**
- **Ga altijd voorzichtig met het zaagblad om wanneer u het monteert of verwijdert of wanneer u het ruitvormige inzetstuk verwijdert.**
- **Begin altijd pas met zagen wanneer de motor op volle snelheid is.**

- **Houd de handgrepen altijd droog, schoon en vrij van olie en vet. Houd het gereedschap stevig met beide handen vast tijdens gebruik.**
- **Blijf altijd heel goed opletten, vooral tijdens monotone werkzaamheden die u vaak herhaalt. Let altijd op de positie van uw handen ten opzichte van het zaagblad.**
- **Blijf uit de buurt van eindstukken die kunnen vallen wanneer u ze afzaagt. Zij kunnen heet, scherp en/of zwaar zijn. Ernstig persoonlijk letsel kan het gevolg zijn.**

Overige risico's

Ondanks het toepassen van de relevante veiligheidsvoorschriften en het toepassen van veiligheidsapparaten kunnen sommige overige risico's niet worden vermeden. Dit zijn:

- **Gehoorschadiging.**
- **Risico op persoonlijk letsel door rondvliegende deeltjes.**
- **Risico van brandwonden omdat accessoires tijdens het gebruik heet worden.**
- **Risico van persoonlijk letsel als gevolg van langdurig gebruik.**

Elektrische veiligheid

De elektrische motor is slechts voor één voltage ontworpen. Controleer altijd of het voltage van de accu overeenkomt met het voltage op het typeplaatje. Zorg er ook voor dat het voltage van uw oplader overeenkomt met dat van uw stroomvoorziening.



Uw DEWALT oplader is dubbel geïsoleerd in overeenstemming met EN60335; daarom is geen aarding nodig.

Als het stroom snoer is beschadigd, moet het worden vervangen door een speciaal geprepareerd snoer dat leverbaar is via het DEWALT servicecentrum.

Een verlengsnoer gebruiken

U dient geen verlengsnoer te gebruiken, tenzij dit absoluut noodzakelijk is. Gebruik een goedgekeurd verlengsnoer dat geschikt is voor de stroominvoer van uw oplader (zie **Technische gegevens**). De minimale geleidergrootte is 1 mm²; de maximale lengte is 30 m.

Als u een haspel gebruikt, dient u het snoer altijd volledig af te rollen.

BEWAAR DEZE INSTRUCTIES

Laders

DEWALT laders hoeven niet te worden afgesteld en zijn zo ontworpen dat zij zeer gemakkelijk in het gebruik zijn.

Belangrijke veiligheidsinstructies voor alle acculaders

BEWAAR DEZE INSTRUCTIES: Deze handleiding bevat belangrijke instructies voor de veiligheid en voor de bediening van geschikte batterijladers (raadpleeg **Technische Gegevens**).

- **Lees voordat u de lader gebruikt, alle instructies en aanwijzingen voor de veiligheid op de lader, de accu en het product dat de accu gebruikt.**

-  **WAARSCHUWING:** Gevaar voor elektrische schok. Laat geen vloeistof in de lader dringen. Dit zou kunnen leiden tot een elektrische schok.
 -  **WAARSCHUWING:** Wij adviseren een aardlekschakelaar met een reststroomwaarde van 30mA of minder te gebruiken.
 -  **VOORZICHTIG:** Gevaar voor brandwonden. Beperk het risico van letsel, laad alleen oplaadbare accu's op van het merk DEWALT. Andere typen accu's zouden uit elkaar kunnen springen en persoonlijk letsel en schade kunnen veroorzaken.
 -  **VOORZICHTIG:** Houd toezicht op kinderen zodat zij niet met het apparaat kunnen spelen.
- OPMERKING:** Onder bepaalde omstandigheden, wanneer de stekker van de lader in het stopcontact zit, kunnen de niet-afgedekte laadcontacten binnenin de lader door materiaal of een voorwerp worden kortgesloten. Bepaalde materialen die geleidend zijn, zoals, maar niet uitsluitend, staalwol, aluminiumfolie of een opeenhoping van metaalachtige deeltjes, kunnen beter bij de holtes van de lader worden weggehouden. Trek altijd de stekker uit het stopcontact wanneer er geen accu in de lader zit. Trek de stekker van de lader uit het stopcontact voordat u de lader gaat reinigen.
- **Probeer NIET de accu op te laden met andere laders dan die in deze handleiding worden beschreven.** De lader en de accu zijn speciaal voor elkaar ontworpen.
 - **Deze laders zijn niet bedoeld voor een andere toepassing dan het opladen van oplaadbare accu's van DEWALT.** Andere toepassingen kunnen leiden tot het gevaar van brand, elektrische schok of elektrocutie.
 - **Stel de lader niet bloot aan regen of sneeuw.**
 - **U kunt beter niet aan het snoer trekken wanneer u de stekker van de lader uit het stopcontact trekt.** Er is dan minder risico op beschadiging van het snoer en van de stekker.
 - **Het is belangrijk dat u het snoer zo plaatst dat niemand erop kan stappen of erover kan struikelen, en het snoer niet op een andere manier kan beschadigen of onder spanning kan komen te staan.**
 - **Gebruik alleen een verlengsnoer als het er werkelijk niet anders kan.** Gebruik van een ongeschikt verlengsnoer kan het risico van brand, elektrische schok of elektrocutie tot gevolg hebben.
 - **Plaats niet iets boven op een lader en plaats de lader niet op een zacht oppervlak omdat hierdoor de ventilatiesleuven kunnen worden geblokkeerd en de lader binnenin veel te heet wordt.** Plaats de lader niet in de buurt van een warmtebron. De lader wordt geventileerd door sleuven boven en onder in de behuizing.
 - **Gebruik de lader niet met een beschadigd snoer of een beschadigde stekker—laat deze onmiddellijk vervangen.**
 - **Gebruik de lader niet als er hard op is geslagen, als de lader is gevallen of op een andere manier beschadigd is.** Breng de lader naar een erkend servicecentrum.

- **Haal de lader niet uit elkaar; breng de lader naar een erkend servicecentrum wanneer service of reparatie nodig is.** Onjuiste montage kan leiden tot het risico van een elektrische schok, elektrocutie of brand.
- **Als het netsnoer is beschadigd, moet het onmiddellijk worden vervangen door de fabrikant, een servicemonteur van de fabrikant of een dergelijk vakbekwaam persoon, zodat risico is uitgesloten.**
- **Trek de stekker van de lader uit het stopcontact voordat u de lader gaat schoonmaken. Er is dan minder risico van een elektrische schok.** Het risico is niet minder wanneer u de accu verwijderd.
- **Probeer NOOIT 2 laders op elkaar aan te sluiten.**
- **De lader is ontworpen voor de 230V stroomvoorziening van een woning. Probeer de lader niet te gebruiken op een andere spanning.** Dit geldt niet voor de 12V-lader.







Een accu opladen (Afb. [Fig.] B)

1. Steek de lader in een geschikt stopcontact voordat u de accu insteekt.
2. Plaats de accu **15** in de lader, en let er daarbij op dat de accu geheel in de lader komt te zitten. Het rode lampje (opladen) knippert herhaaldelijk en dat duidt erop dat het laadproces is gestart.
3. Een volledig opgeladen accu wordt aangegeven door het rode lampje dat constant AAN blijft. De accu is nu volledig opgeladen en kan worden gebruikt of kan in de acculader blijven zitten. Duw, als u de accu uit de lader wilt nemen, op de accu-vrijgaveknop **14** op de accu.

OPMERKING: U kunt maximale prestaties en levensduur van lithium-ion-accu's garanderen door de accu's volledig op te laden voordat u deze voor het eerst in gebruik neemt.

Werking van de lader

Raadpleeg onderstaande indicatoren voor de laadstatus van de accu.

Laadindicaties		
	bezig met opladen	
	volledig opgeladen	
	hete/koude accuvertraging*	

*Het rode lampje blijft knipperen, maar er brandt ook een geel indicatielampje wanneer de functie actief is. Wanneer de accu een geschikte temperatuur heeft bereikt, gaat het gele lampje uit en hervat de lader de laadprocedure.

De geschikte lader(s) laden niet een kapotte accu op. Wanneer er niet een lampje op de lader gaat branden, betekent dat dat de batterij niet goed is.

OPMERKING: Dit kan ook betekenen dat er iets mis is met de lader.

Als de lader laat zien dat er een probleem is, laat de lader en de accu dan testen door een geautoriseerd servicecentrum.

LAAT GEEN kinderen in contact met het gereedschap komen. Toezicht is vereist als onervaren gebruikers dit gereedschap bedienen.

- Dit product is niet bedoeld voor gebruik door personen (waaronder kinderen) die verminderde fysieke, sensorische of psychische vermogens hebben of die het ontbreekt aan ervaring en/of kennis of bekwaamheden, als dat niet gebeurt onder toezicht van een persoon die verantwoordelijk is voor hun veiligheid. Kinderen mogen nooit alleen worden gelaten met dit product zodat ze ermee zouden kunnen spelen.

Zaaghaak (Afb. C)



WAARSCHUWING: *Beperk het risico van ernstig persoonlijk letsel, gebruik de zaag niet met de zaaghaak onder de voetplaat gedraaid.*



WAARSCHUWING: *Beperk het risico van letsel dat zou kunnen ontstaan wanneer de zaag op gebruikers of omstanders valt, zorg voor stevige ondersteuning wanneer u de zaag aan de haak aan een spant, een balk of een andere steun aan een verhoging hangt.*

De zaag is voorzien van een handige zaaghaak **23** waarmee de zaag aan een spant, balk of een ander geschikte stabiele structuur kan worden gehangen. U kunt de zaaghaak vlak tegen de behuizing van het gereedschap vouwen wanneer u de haak niet gebruikt.

Neem de haak in gebruik door deze omlaag te duwen en van de handgreep weg te draaien tot de haak op z'n plaats wordt vergrendeld.

U kunt de zaaghaak weer opbergen door de haak omhoog te trekken tot deze vastzit tegen de behuizing van het gereedschap.

MONTAGE EN AANPASSINGEN



WAARSCHUWING: *Om het gevaar op ernstig persoonlijk letsel te verminderen, zet u het gereedschap uit en ontkoppelt u de accu, voordat u enige aanpassing maakt of hulpstukken of accessoires verwijdert/installeert. Het onbedoeld opstarten kan letsel veroorzaken.*



WAARSCHUWING: *gebruik alleen de accusets en laders van DeWALT.*

De accu in het gereedschap plaatsen en de accu uit het gereedschap nemen (Afb. B)

OPMERKING: Controleer dat de accu **15** geheel is opgeladen.

De accu in het gereedschap plaatsen

- Houd de accu **15** tegenover de rails in het gereedschap (Afb. B).
- Schuif de accu in het gereedschap tot deze stevig vastzit en let er vooral op dat u de accu hoort vastklikken.

De accu uit het gereedschap halen

- Druk op de ontgrendelknop **14** en trek de accu stevig uit het gereedschap.

- Zet de accu in de lader zoals wordt beschreven in het ladergedeelte van deze handleiding.

Accu'smet meter (Afb. B)

Er zijn DeWALT-accu's met een vermogenmeter en deze bestaat uit drie groene LED-lampjes die een aanduiding geven van de hoeveelheid lading die de accu nog heeft.

U kunt de vermogenmeter activeren door de knop van de vermogenmeter ingedrukt te houden. Een combinatie van de drie groene LED-lampjes gaat branden en dat geeft een aanduiding van de hoeveelheid lading die de accu nog heeft. Wanneer de lading in de accu onder het bruikbare niveau ligt, gaat de vermogenmeter niet branden en moet de accu worden opgeladen.

OPMERKING: De accumulator geeft slechts een indicatie van de hoeveelheid lading die de accu nog heeft. De meter geeft geen aanwijzingen over de functionaliteit van het gereedschap en is onderhevig aan schommelingen afhankelijk van productcomponenten, temperatuur en de toepassing door de eindgebruiker.

Zaagdiepteafstelling (Afb. A, D, E)

- Houd de zaag stevig vast. Breng de vergrendelingshendel **3** voor de diepteafstelling omhoog en verplaats de voetplaat voor de gewenste zaagdiepte.
- Breng de vergrendelingshendel voor de diepteafstelling omlaag en vergrendel de zaagdiepte door de hendel stevig vast te zetten voor u met de zaag gaat werken.

De markeringen voor de lengte van de zaagsnede aan de zijde van de voetplaat zijn alleen nauwkeurig op volledige zaagdiepte. Wanneer u de zaag op de goede zaagdiepte zet, wordt de wrijving van het zaagblad tot een minimum beperkt, wordt het zaagsel tussen de tanden van het zaagblad verwijderd, en dat geeft een koelere en snellere zaagwerking en beperkt het risico van terugslag.

Stel voor een zo efficiënt mogelijke werking van de zaag de diepteafstelling zo in dat de helft van een tand van het zaagblad aan de onderzijde uit het te zagen materiaal steekt (zie Afbeelding E). Dit is de afstand van de punt van de tand **31** tot de onderzijde van de geul **32** (zie de inzet van Afbeelding E). Zo blijft de wrijving van het de zaagblad tot een minimum beperkt, wordt zaagsel uit de zaagsnede verwijderd en dit geeft een koelere en snellere zaagwerking en vermindert de kans van terugslag. Een methode om na te gaan wat de juiste zaagdiepte is wordt in Afbeelding E getoond. Leg een stuk van het materiaal dat u wilt gaan zagen langs de zijkant van het zaagblad, zoals wordt getoond, en kijk hoeveel van een tand buiten het materiaal steekt.

De stofafzuigpoort monteren (Afb. U, V)



WAARSCHUWING: *Vóór gebruik moet de stofafzuigpoort op de zaag worden gemonteerd.*



WAARSCHUWING: *Risico van het inademen van stof. Beperk het risico van persoonlijk letsel, draag ALTIJD een goedgekeurd stofmasker.*

- Houd de stofafzuigpoort **20** over de bovenste zaagbladbeschermer **34**, zoals wordt afgebeeld.

2. Steek de twee schroeven van de stofafzuigpoort **37** door de gaten **36** van de stofafzuigpoort, in de gaten **35** van de bovenste zaagbladbeschermer, zoals wordt getoond in Afbeelding A en zet ze stevig vast.

Met de stofafzuigadapter kunt u het gereedschap op een externe stofzuiger aansluiten met behulp van het AirLock™-systeem (DWW9000-XJ), of met een standaard 35mm-aansluiting voor een stofzuiger (Afb. V).



WAARSCHUWING: Gebruik **ALTIJD** stofafzuiging die ontworpen is in overeenstemming met de van toepassing zijnde richtlijnen voor stofemissie bij het zagen van hout. Slangen van de meeste gewone stofzuigers passen rechtstreeks in de poort voor stofafzuiging.

Afstelling afschuinhoek (Afb. A, F)

Het volledige bereik van de afstelling van de afscheiding is van 0° tot 53°. Er bevinden zich inkepingen op 22,5° en 45°. De hoekkwadrant is verdeeld in stappen van 1°. Aan de voorzijde van de zaag bevindt zich een mechanisme voor het aanpassen van de afschuinhoek, dat bestaat uit een gekalibreerde hoekkwadrant **10** en een hendel **9** voor aanpassing van de afschuinhoek. De hoekkwadrant is bedoeld voor een grove afstelling **16** of een fijnaafstelling **17** voor meer nauwkeurigheid bij het zagen.

De zaag instellen voor een schuine zaagsnede

1. Breng de hendel **9** voor afstelling van afschuinhoek omhoog en kantel de voetplaat tot de gewenste hoek door de aanwijzer tegenover het hoekmerkteken van uw keuze te plaatsen.
2. Duw de hendel voor de afstelling van de schuine hoek omlaag en vergrendel de hoek door de hendel stevig vast te zetten.

Afstelling van de grondplaat (Afb. F, G)

De grondplaat is in de fabriek zo afgesteld dat het zaagblad haaks op de grondplaat staat. Als, na langdurig gebruik, u het zaagblad opnieuw moet uitlijnen, volg dan onderstaande aanwijzingen:

Afstellen voor zaagsneden van 90 graden

1. Zet de zaag terug in de stand voor 0 graden.
2. Plaats de zaag op zijn zijkant en trek de onderste beschermkap terug.
3. Stel de zaagdiepte in op 51 mm.
4. Maak de hendel voor de afstelling van de afschuinhoek los (Afb. F, **9**). Plaats een winkelhaak tegen het zaagblad en de grondplaat, zoals in Afbeelding G wordt getoond.
5. Draai met een inbussleutel (**21**, Afb. A) de instelschroef (**25**, Afb. G) op de onderzijde van de grondplaat tot het zaagblad en de grondplaat beide gelijk liggen met de winkelhaak. Zet de hendel voor het aanpassen van de afschuinhoek weer vast.

Afstellen van de hendel voor aanpassing van de afschuinhoek (Afb. F)

Het kan wenselijk zijn de hendel voor aanpassing van de afschuinhoek **9** af te stellen. De hendel kan na verloop van tijd losraken en voor het vastzetten de grondplaat raken.

De hendel vastzetten:

1. Houd de hendel voor aanpassing van de afschuinhoek **9** vast en draai de borgmoer van de hendel voor aanpassing van de afschuinhoek los (**24**, Afb. F).
2. Stel de hendel voor aanpassing van de afschuinhoek af door deze 1/8 slag in de gewenste richting te draaien.
3. Borgmoer weer vastzetten.

Zaagsnede-indicator (Afb. H)

De voorzijde van de voetplaat **5** van de zaag heeft een zaagsnede-indicator 0° **7** en een zaagsnede-indicator 45° **8** voor verticaal en voor schuin zagen. Met deze zaagsnede-indicatoren kunt u de zaag leiden langs zaaglijnen die u op het te zagen materiaal hebt afgetekend.

De indicator staat in één lijn met de linker (buiten)zijde van het zaagblad. Het bewegende zaagblad dat de sleuf of "zaagsnede" maakt valt rechts van de indicator. Leid de zaag langs de afgetekende zaaglijn zodat de zaagsnede uitkomt op het restmateriaal. Indicatoren van markeringen aan de voorzijde van de voetplaat staan op 13 mm van elkaar en geven nog meer aanduidingen voor het zagen.

Zaagsnede-indicatoren **18** staan ook op de binnenzijde van de voetplaat zodat de zaag haaks kan worden gehouden tijdens het zagen.

Indicator zaaglengte (Afb. I)

De markeringen aan de zijkant van de voetplaat **5** tonen de lengte van de sleuf die in het materiaal wordt gezaagd bij de volledige zaagdiepte. De markeringen geven stappen van 3,2 mm aan.

DeWALT Bluetooth® Tool Tag Ready (Afb. J)

Als optie verkrijgbaar accessoire



WAARSCHUWING: Lees de instructiehandleiding voor de DeWALT Bluetooth® Tool Tag.



WAARSCHUWING: Schakel het gereedschap uit en neem de accu los voordat u de DeWALT Bluetooth® Tool Tag installeert.



WAARSCHUWING: Gebruik voor het installeren of vervangen van de DeWALT Bluetooth® Tool Tag uitsluiten de meegeleverde schroeven. Let erop dat u de schroeven stevig vastdraait.

Het gereedschap wordt geleverd met montagegaten **33** en bevestigingsmateriaal voor het installeren van de DeWALT Bluetooth® Tool Tag (DCE041). U hebt voor het installeren van de tag een T15-bit nodig. De DeWALT Tool Tag is ontworpen voor het lokaliseren en het bijhouden van de locatie van professioneel elektrisch gereedschap, van apparatuur en machines die gebruik maken van de app DeWALT Tool Connect™. Raadpleeg voor de juiste installatie van de DeWALT

Tool Tag de handleiding van de DeWALT Tool Tag. Ga voor meer informatie naar:

www.dewalt.com/en-us/jobsite-solutions/tool-connect

BEDIENING

Gebruiksaanwijzing



WAARSCHUWING: Houd u altijd aan de veiligheidsinstructies en van toepassing zijnde voorschriften.



WAARSCHUWING: Beperk het gevaar op ernstig persoonlijk letsel tot een minimum: zet het gereedschap uit en neem de accu uit, voordat u een aanpassing uitvoert of hulpstukken of accessoires verwijdert/installeert. Wanneer het gereedschap per ongeluk wordt ingeschakeld, kan dat leiden tot letsel.

BELANGRIJK: Controleer altijd dat de hendel voor vergrendeling van de diepteaftelling in de neerwaartse stand staat, voordat u met de zaag begint te werken.

Juiste handpositie (Afb. K)



WAARSCHUWING: Beperk het risico op ernstig persoonlijk letsel, plaats **ALTIJD** uw handen in de juiste positie, zoals afgebeeld.



WAARSCHUWING: Beperk het risico van ernstig persoonlijk letsel, houd het gereedschap **ALTIJD** stevig vast, zodat u bent voorbereid op een plotselinge terugslag.

Voor een juiste positie van de handen zet u één hand op de hoofdhandgreep **12** en de andere op de hulphandgreep **13**. NB. houd handen weg van het zaaggebied.

Aan/Uit-schakelaar (Afb. A)



WAARSCHUWING: Beperk het risico van ernstig persoonlijk letsel, houd de zaag met beide handen vast wanneer u het gereedschap inschakelt, zodat terugslag wordt voorkomen.

Schakel het gereedschap in door op de aan/uit-schakelaar **2** te drukken. Laat de schakelaar los als u het gereedschap wilt uitschakelen.

OPMERKING: Dit gereedschap heeft geen voorziening voor het vergrendelen van de aan/uit-schakelaar in de ON-stand en het mag nooit op welke manier dan ook op ON worden vergrendeld.

Zaagbladen wisselen (Afb. A, L)

BELANGRIJK: De meeste vervangende zaagbladen zijn voorzien van een ronde opening in het midden, die er uit moet worden gestoten zodat een ruitvormige centreeropening ontstaat. Op deze zaag kunnen alleen zaagbladen met een ruitvormige centreeropening worden gebruikt.

OPMERKING: Plaats nooit een zaagblad zonder eerst het uit te stoten gedeelte is te verwijderen. Wanneer het zaagblad niet goed wordt bevestigd, zal dat ertoe leiden dat het zaagblad in contact komt met andere onderdelen van de zaag, waardoor beschadiging van het gereedschap ontstaat.

Het uit te stoten gedeelte verwijderen



WAARSCHUWING: DRAAG ALTIJD oogbescherming. Alle gebruikers en omstanders moeten oogbescherming dragen die voldoet aan ANSI Z87.1.



WAARSCHUWING: Controleer dat de hendel voor vergrendeling van de afstelling van de afschuinhoek stevig vast is gezet zodat u het centreerdeel kunt uitstoten. Als het de afstelling van het zaagblad tijdens het zagen verschuift, kan het zaagblad vast komen te zitten en kan terugslag het gevolg zijn.

Plaats het ronde centreergat van het zaagblad in de uitsparing **25** boven op de hendel **9** voor afstelling van de afschuinhoek. Pak de zaag en het zaagblad stevig vast en trek het uit te stoten gedeelte los. Nu is de ruitvormige centreeropening zichtbaar.

Het zaagblad installeren (Afb. A, M, N)

1. Maak met de meegeleverde steeksleutel **21** de klemschroef **19** van het zaagblad los door deze naar rechts te draaien, zoals wordt aangeduid door de pijl op de buitenste borging **27** en verwijder de schroef.

2. Verwijder de buitenste borging **27**.

3. Trek met de terugtrekhandel **4** van de onderste beschermkap de onderste beschermkap **6** van het zaagblad terug.

BELANGRIJK: Wanneer u de onderste zaagbladbeschermkap intrekt voor het installeren van het zaagblad, controleer dan de staat en de werking van de onderste zaagbladbeschermkap zodat u er zeker van kunt zijn dat deze goed werkt. Controleer dat deze vrij beweegt en niet het zaagblad, de voetplaat of een ander onderdeel raakt, onder alle hoeken en bij alle zaagdiepten.

4. Plaats zaagblad **28** op de zaagas **29** tegen de binnenste borging **30**, en let er daarbij op dat het zaagblad in de juiste richting draait (de richting van de pijl die de rotatie aangeeft op het zaagblad en de tanden moeten in dezelfde richting wijzen als die van de rotatiepijl op de onderste zaagbladbeschermkap).

BELANGRIJK: Controleer altijd dat de ruitvormige centreeropening van het zaagblad uitkomt tegenover het verhoogde ruitvormige midden op de buitenste borging.

OPMERKING: Ga er niet vanuit dat de afdruk op het zaagblad altijd naar u toe is gericht wanneer deze goed is geïnstalleerd.

5. Plaats de buitenste borging **27** op de zaagas **29** met het grote vlakke oppervlak tegen het zaagblad en de tekst op de buitenste borging naar u toe gericht, zoals in Afbeelding N wordt getoond.

6. Draai met de hand de zaagbladklemmschroef **19** op de zaagas (de schroef heeft linkse draad en moet naar links worden vastgedraaid).

7. Laat langzaam de hendel voor intrekking van de onderste zaagbladbeschermkap los **4**.

8. Druk de vergrendelingsknop van de as **11** in terwijl u de zaagas draait met de meegeleverde zaagbladsleutel tot de zaagbladvergrendeling ingrijpt en het zaagblad niet meer draait. Zet met de steeksleutel voor het zaagblad de borgschroef van het zaagblad stevig vast.

OPMERKING: *Schakel de zaagbladvergrendeling nooit in zolang de zaag loopt, en schakel de vergrendeling ook nooit in in een poging het gereedschap te stoppen. Schakel de zaag nooit in terwijl de zaagbladvergrendeling is ingeschakeld. Uw zaag kan ernstig beschadigd raken.*

Het zaagblad vervangen (Afb. A, N)

1. Druk de vergrendelingsknop van de as **11** in terwijl u de zaagas draait met de meegeleverde zaagbladsleutel tot de zaagbladvergrendeling ingrijpt en het zaagblad niet meer draait.
2. Maak met de meegeleverde steeksleutel **21** de borgschroef **19** van het zaagblad los door deze naar rechts te draaien, zoals wordt aangeduid door de pijl op de buitenste borgring **27**.
3. Verwijder de buitenste borgring **27**.
4. Trek met de terugtrekhandel **4** van de onderste beschermkap de onderste beschermkap van het zaagblad terug. Verwijder het gebruikte zaagblad en verwerk het op juiste wijze bij het afval.
5. Installeer een nieuw zaagblad zoals eerder is beschreven.
6. Reinig zaagsel dat zich eventueel heeft verzameld in de beschermkap of bij de borgring. Controleer de staat en de werking van de onderste zaagbladbeschermkap zoals eerder is uiteengezet. Breng hier geen smering aan.
7. Selecteer het juiste zaagblad voor de toepassing (zie **Zaagbladen**). Gebruik altijd zaagbladen van de juiste afmeting (190 mm in diameter) met een centreeropening van de juiste afmeting en vorm voor de montage op de zaagas. Zorg er altijd voor dat de maximale aanbevolen snelheid (tpm) op het zaagblad overeenkomt met of hoger is dan de snelheid (tpm) van de zaag.

Onderste zaagbladbeschermkap

! **WAARSCHUWING:** *De onderste zaagbladbeschermkap is een veiligheidsvoorziening die het risico van ernstig persoonlijk letsel beperkt. Gebruik de zaag nooit als de onderste beschermkap ontbreekt, beschadigd is, verkeerd gemonteerd is of niet goed werkt. U kunt er niet op vertrouwen dat de onderste zaagbladbeschermkap u onder alle omstandigheden beschermt. Uw veiligheid is afhankelijk van het opvolgen van de volgende waarschuwingen en aanwijzingen voor een veilig gebruik en ook van een goede werking van de zaag. Controleer vóór ieder gebruik dat de onderste beschermkap goed sluit, zoals wordt uiteengezet in Veiligheidsinstructies voor alle zagen. Als de onderste zaagbladbeschermkap ontbreekt of niet goed werkt, laat de zaag dan nazien voordat u het gereedschap weer gebruikt. De veiligheid en betrouwbaarheid van het product kunnen alleen worden gewaarborgd als reparatie, onderhoud en afregeling worden uitgevoerd door een geautoriseerd servicecentrum of een andere gekwalificeerde service-organisatie, waarbij altijd identieke vervangende onderdelen moeten worden gebruikt.*

Zaagbladen



WAARSCHUWING: *Beperk het risico van oogletsel zoveel mogelijk, gebruik altijd oogbescherming. Carbide is een hard maar bros materiaal. Voorwerpen in het werkstuk, die er niet in horen, zoals draad of spijkers, kunnen tot gevolg hebben dat de punt scheurt of breekt. Werk alleen met de zaag wanneer een goede zaagbladbeschermkap is geplaatst. Monteer vóór gebruik het zaagblad stevig en let op de juiste draairichting, gebruik altijd een schoon, scherp zaagblad.*

Gebruik deze zaag niet met schurende schijven of bladen. Een bot zaagblad maakt dat het zagen langzaam en inefficiënt verloopt, de motor wordt overbelast, er uitzonderlijk veel splinters ontstaan en de mogelijkheid van de terugslag zou kunnen toenemen. Raadpleeg de volgende tabel voor het bepalen van de juiste afmeting van het vervangende zaagblad voor het model van deze zaag.

DCS577

Zaagblad	Diameter	Tanden	Toepassing
DT40270	190 mm	24	Hout zagen voor algemene doeleinden
DT40271	190 mm	36	Multiplex zagen

Terugslag

Terugslag is een plotselinge reactie op een bekneld, vastgelopen of verkeerd uitgelijnd zaagblad, waarbij een zaag zonder controle omhoog komt uit het werkstuk in de richting van de gebruiker. Wanneer het zaagblad bekneld raakt of vastloopt doordat de zaagsnede zich sluit, loopt het zaagblad vast en wordt de unit door de reactie van de motor snel in de richting van de gebruiker geduwd. Als het zaagblad krom wordt of verkeerd uitgelijnd raakt in de zaagsnede, kunnen de tanden aan de achterzijde van het zaagblad zich in het bovenoppervlak van het hout vreten, waardoor het zaagblad uit de zaagsnede omhoog klimt naar de gebruiker toe.

Het is waarschijnlijker dat terugslag zich zal voordoen onder de volgende omstandigheden.

1. ONJUISTE ONDERSTEUNING VAN HET WERKSTUK

- a. Doorzakken of onjuist omhoog brengen van het af te zagen stuk materiaal kan het vastklemmen van het zaagblad tot gevolg hebben en leiden tot terugslag (Afb. Q).
- b. Wanneer materiaal wordt doorgezaagd dat alleen aan de uiteinden wordt ondersteund, kan dat leiden tot terugslag. Naarmate het materiaal verzwakt, zakt het door, waardoor de zaagsnede zich sluit en het zaagblad klem komt te zitten.
- c. Het afzagen van een vrijdragend of overhangend stuk materiaal van onderaf in een verticale richting kan terugslag tot gevolg hebben. Het vallende afgezaagde stuk kan een zaagblad afklemmen.
- d. Wanneer lange smalle stroken worden afgezaagd (zoals bij overlans doorzagen), kan dat terugslag tot gevolg hebben. De af te zagen strook kan doorzakken waardoor de zaagsnede zich sluit en het zaagblad bekneld raakt.

- e. Het ophalen van de onderste beschermkap op een oppervlak onder het materiaal dat wordt gezaagd, kan verminderde controle van de gebruiker over het gereedschap tot gevolg hebben. De zaag kan gedeeltelijk uit de zaagsnede omhoogkomen en daardoor kan de kans dat het zaagblad wordt verbogen, toenemen.

2. ONUJUISTE INSTELLING VAN DE ZAAGDIEPTE OP DE ZAAG

- a. Voor het maken van de meest efficiënte zaagsnede moet het zaagblad slechts zo ver uitsteken dat de helft van een tand zichtbaar is, zoals wordt getoond in Afbeelding E. Zo kan de voetplaat het zaagblad ondersteunen en wordt het risico van verbuigen en beknellen in het materiaal, tot een minimum beperkt. Zie het hoofdstuk met de titel **Afstelling van de zaagdiepte**.

3. BUIGING VAN HET ZAAGBLAD (VERKEERDE UITLIJNING IN DE ZAAGSNEDE)

- a. Wanneer u harder duwt met het doel door een knoest, een spijker of een harde nerf in het hout te zagen, kan het zaagblad daardoor verbogen raken.
- b. Wanneer u probeert de zaag in de zaagsnede te draaien (proberen terug te komen op de gemarkeerde lijn) kan dat tot gevolg hebben dat het zaagblad verbuigt.
- c. Buiten uw macht reiken of de zaag bedienen in een verkeerde lichaamshouding (uit evenwicht), kan buigen van het zaagblad tot gevolg hebben.
- d. Het verplaatsen van uw handen of een andere lichaamshouding aannemen kan buigen van het zaagblad tot gevolg hebben.
- e. Het ondersteunen van de zaag om het zaagblad vrij te maken, kan verbuigen van het zaagblad tot gevolg hebben.

4. MATERIALEN DIE EXTRA AANDACHT VRAGEN

- a. Nat hout
- b. Groen hout (materiaal dat pas is gezaagd en niet is gedroogd)
- c. Onder druk behandeld hout (materiaal behandeld met conserveermiddelen of chemicaliën die rot tegengaan)

5. GEBRUIK VAN BOTTE OF VUILE ZAAGBLADEN

- a. Bij gebruik van botte zaagbladen wordt de zaag meer belast. Om dat te goed te maken zal de gebruiker gewoonlijk harder duwen waardoor de unit nog meer wordt belast en het verbuigen van het zaagblad in de zaagsnede nog erger wordt. Versleten zaagbladen zullen misschien ook onvoldoende vrije ruimte hebben waardoor de kans op vastlopen en de belasting toeneemt.

6. DE ZAAG OMHOOGHALEN WANNEER U EEN SCHUIINE ZAAGSNEDE MAAKT

- a. Schuine zaagsneden vragen speciale aandacht van de gebruiker omdat speciale zaagtechnieken nodig zijn - vooral voor het geleiden van de zaag. Zowel de hoek van het zaagblad en een groter oppervlak van het zaagblad in het materiaal vergroten de kans dat de zaag vastloopt en de zaag niet goed recht uitkomt (draait).

7. HET OPNIEUW STARTEN VAN EEN ZAAGSNEDE TERWIJL DE TANDEN VAN DE ZAAG VASTSTAAN TEGEN HET MATERIAAL

- a. De zaag moet eerst op volle bedrijfssnelheid worden gebracht en pas daarna mag een zaagsnede worden gestart of opnieuw worden gestart, nadat de unit is gestopt met het zaagblad in de zaagsnede. Als u de zaag niet eerst op volle snelheid laat komen, kan dat leiden tot vastlopen en terugslag.

Alle andere omstandigheden die knellen, vastlopen, buigen of een verkeerde uitlijning tot gevolg kunnen hebben, kunnen leiden tot een terugslag. Raadpleeg de hoofdstukken Nadere veiligheidsinstructies voor alle zagen en Zaagbladen voor procedures en technieken die het optreden van terugslag zoveel mogelijk voorkomen.

Ondersteuning van het werkstuk (Afb. 0–Q)

! **WAARSCHUWING:** *Het is belangrijk dat het werkstuk goed wordt ondersteund en dat de zaag stevig wordt vastgehouden, zodat verlies van controle en daardoor persoonlijk letsel wordt voorkomen. Afbeelding O laat zien hoe u de zaag goed met uw handen kunt ondersteunen. Blijf de zaag stevig met beide handen vasthouden en plaats uw lichaam en arm zo dat u een eventuele terugslag kunt tegenhouden.*

Afbeelding O laat de juiste zaagpositie zien. NB. houd handen weg van het zaaggebied. Vermijd terugslag, ondersteun ALTJD board- en plaatmateriaal DICHTBIJ de zaagsnede, (Afb. P). ONDERSTEUN board- of plaatmateriaal NIET ver van de zaagsnede verwijderd (Afb. Q).

Plaats het werk met de "goede" zijde — de zijde die er het mooist moet uitzien — omhoog. De zaag zaagt naar boven, dus splinters zullen te zien zijn op de zijde van het werkstuk die omhoog gericht is tijdens het zagen.

Zagen (Afb. 0)

! **WAARSCHUWING:** *Probeer nooit dit gereedschap te gebruiken door het ondersteboven op een werkoppervlak te zetten en het materiaal naar het gereedschap te voeren. Zet het werkstuk altijd stevig met klemmen vast en voer het gereedschap naar het werkstuk, waarbij u het gereedschap stevig met beide handen vasthoudt, zoals wordt getoond in Afbeelding O.*

Plaats het bredere gedeelte van de voetplaat van de zaag op dat gedeelte van het werkstuk dat stevig wordt ondersteund, niet op een gedeelte dat valt wanneer de zaagsnede is voltooid. Als voorbeeld illustreert Afbeelding O de JUISTE manier voor het afzagen van het eindeel van een stuk plaatmateriaal. Zet het werk altijd met klemmen vast. Probeer niet korte stukken materiaal met de hand vast te houden! Denk er aan dat u vrijdragend en overhangend materiaal moet ondersteunen. Ga voorzichtig te werk wanneer u materiaal van onderaf afzaagt. Het is belangrijk dat de zaag op volle snelheid draait voordat het zaagblad het te zagen materiaal raakt. Wanneer u met zagen begint met het zaagblad tegen het materiaal dat moet worden gezaagd of met het zaagblad dat vooruit wordt geduwd in de zaagsnede, kan dat terugslag tot gevolg hebben. Duw de zaag

naar voren met een snelheid waarbij het zaagblad zonder veel moeite kan zagen. Hardheid en taaiheid kunnen variëren, zelfs in hetzelfde stuk materiaal, en knoestige of vochtige delen kunnen de zaag zwaar belasten. Duw de zaag, wanneer dit gebeurt langzamer vooruit, maar wel zo stevig dat de zaag kan blijven werken zonder veel verlies van snelheid. Wanneer u de zaag met geweld voortduwt, kan dat leiden tot ruwe zaagsneden, terugslag en oververhitting van de motor. Als het zo is dat uw zaagsnede begint af te wijken van de zaaglijn, probeer dan niet de zaaglijn weer te bereiken. Laat de schakelaar los en laat het zaagblad volledig tot stilstand komen. U kunt dan de zaag terugtrekken, opnieuw aanleggen en een nieuwe zaagsnede beginnen enigszins binnen de verkeerde zaagsnede. U moet in ieder geval de zaag terugtrekken als u de zaagsnede moet verplaatsen. Wanneer u met geweld een correctie probeert uit te voeren binnen de zaagsnede, kan de zaag vastlopen en dat kan leiden tot terugslag.

LOOPT DE ZAAG VAST, LAAT DE AAN/UIT-SCHAKELAAR DAN LOS EN TREK DE ZAAG TERUG UIT DE ZAAGSNEDE. HET IS BELANGRIJK DAT HET ZAAGBLAD RECHT IN DE ZAAGSNEDE ZIT EN VRIJ VAN DE ZAAGRAND VOORDAT U OPNIEUW BEGINT.

Laat de schakelaar los, wanneer u de zaagsnede voltooit, laat het zaagblad tot stilstand komen en til vervolgens pas de zaag van het werk. Wanneer u de zaag optilt, zal de geveerde telescopische beschermkap zich automatisch onder het zaagblad sluiten. Denk eraan dat het zaagblad pas is afgedekt als de beschermkap is gesloten. Reik niet om welke reden dan ook onder het werk. Wanneer u de telescopische beschermkap met de hand moet terugtrekken (zoals dat moet bij het begin van insteekzagen), doe dat dan altijd met de terugtrekhandel.

OPMERKING: Let er bij het zagen van dunne stroken vooral goed op dat de kleine afgezaagde delen niet binnen de onderste beschermkap terecht komen.

Overlangszagen (Afb. R, S)

Overlangszagen is het proces van het in smalle stroken zagen van breed plaatmateriaal – zagen in de richting van de nerf. Het met de hand geleiden van het gereedschap is bij deze manier van zagen moeilijker en daarom wordt gebruik van de DeWALT DW3278 overlangsgleiding of de DW55100 Dual Port overlangsgleiding aanbevolen.

Insteekzagen (Afb. T)

WAARSCHUWING: *Zet de zaagbladbeschermkap nooit vast in een opgehaalde stand. Verplaats de zaag nooit naar achteren bij het insteekzagen. Hierdoor kan de zaag zich omhoog werken uit het werkoppervlak en dat kan leiden tot letsel.*

Een insteekzaagsnede is een zaagsnede die wordt gemaakt in een vloer, wand of een ander vlak oppervlak.

1. Stel de voetplaat van de zaag zo af dat het zaagblad op de gewenste diepte zaagt.
2. Kantel de zaag naar voren en laat de voorzijde van de voetplaat op het te zagen materiaal rusten.
3. Trek met de hendel voor het terugtrekken van de onderste beschermkap de onderste beschermkap omhoog. Laat de

achterzijde van de voetplaat zakken tot de tanden van het zaagblad bijna de zaaglijn raken.

4. Laat de zaagbladbeschermkap los (door het contact met het werk kan de kap vrij opengaan wanneer u de zaagsnede begint). Haal uw hand van de beschermkaphendel en pak de hulphandgreep **13** stevig vast, zoals wordt getoond in Afbeelding T. Plaats uw lichaam en arm zo dat u aan eventuele terugslag weerstand kunt bieden.
5. Controleer dat het zaagblad niet, voordat u de zaag start, contact maakt met het zaagoppervlak.
6. Start de motor en laat de zaag geleidelijk zakken tot de voetplaat vlak op het te zagen materiaal rust. Breng de zaag naar voren langs de zaaglijn tot de zaagsnede is voltooid.
7. Laat de aan/uit-schakelaar los en trek het zaagblad pas uit het materiaal als het geheel tot stilstand is gekomen.
8. Ga aan het begin van iedere nieuwe zaagsnede steeds weer te werk zoals hierboven wordt vermeld.

ONDERHOUD

Uw DeWALT gereedschap op stroom is ontworpen om gedurende een lange tijdsperiode te functioneren met een minimum aan onderhoud. Het continu naar bevrediging functioneren hangt af van de juiste zorg voor het gereedschap en regelmatig schoonmaken.

WAARSCHUWING: *Om het gevaar op ernstig persoonlijk letsel te verminderen, zet u het gereedschap uit en ontkoppelt u de accu, voordat u enige aanpassing maakt of hulpstukken of accessoires verwijdt/installeert. Het onbedoeld opstarten kan letsel veroorzaken.*

Aan de lader en de accu kan geen onderhoud worden verricht.



Smering

Uw elektrische gereedschap heeft geen aanvullende smering nodig.



Reiniging

WAARSCHUWING: *Blaas vuil en stof uit de hoofdbehuizing met droge lucht, zo vaak u ziet dat vuil zich in en rond de luchtopeningen ophoopt. Draag goedgekeurde oogbescherming en een goedgekeurd stofmasker als u deze procedure uitvoert.*

WAARSCHUWING: *Gebruik nooit oplosmiddelen of andere bijtende chemicaliën voor het reinigen van niet-metalen onderdelen van het gereedschap. Deze chemicaliën kunnen het materiaal dat in deze onderdelen is gebruikt verzwakken. Gebruik een doek die uitsluitend met water en milde zeep is bevochtigd. Zorg dat er nooit enige vloeistof in het gereedschap komt; dompel nooit enig onderdeel van het gereedschap in een vloeistof.*

Optionele accessoires



WAARSCHUWING: *Aangezien accessoires die niet door DEWALT zijn aangeboden niet met dit product zijn getest, kan het gebruik van dergelijke accessoires met dit gereedschap gevaarlijk zijn. Om het risico op letsel te verminderen dient u uitsluitend door DEWALT aanbevolen accessoires met dit product te gebruiken.*

Neem contact op met uw leverancier voor verdere informatie over de geschikte accessoires.

Bescherming van het milieu



Gescheiden inzameling. Producten en batterijen die zijn voorzien van dit symbool, mogen niet bij het normale huishoudelijke afval worden weggegooid.

Producten en batterijen bevatten materialen die kunnen worden teruggewonnen en gerecycled, zodat de vraag naar grondstoffen afneemt. Recycle elektrische producten en batterijen volgens de lokale voorschriften. Nadere informatie is beschikbaar op www.2helpU.com.

Herlaadbare accu

Deze duurzame accu moet herladen worden als hij niet krachtig genoeg blijkt tijdens het uitvoeren van klussen die daarvoor vlot verliepen. Aan het einde van zijn technische levensduur dient u dit werktuig weg te gooien met respect voor het milieu:

- Gebruik de accu helemaal op en verwijder deze vervolgens uit het werktuig.
- Lithium-ion-cellen recyclebaar. Breng ze terug bij uw leverancier of naar het milieupark bij u in de buurt. De ingezamelde accu's zullen worden gerecycled of op juiste wijze tot afval worden verwerkt.

TRÅDLØS HØYMOMENT SIRKELSAG DCS577

Gratulerer!

Du har valgt et DEWALT-verktøy. Mange års erfaring, grundig produktutvikling og innovasjon gjør DEWALT til en meget pålitelig partner for profesjonelle brukere av elektrisk verktøy.

Tekniske data

DCS577		
Spenning	V _{oc}	54
Type		1
Batteritype		Li-Ion
Bladdiameter	mm	190
Ubelastet/merkehastighet	min ⁻¹	5800
Justering av skråvinkel	grad	53
Maksimal kuttdybde	mm	65
Vekt (uten batteripakke)	kg	5,0

Støyverdier og vibrasjonsverdier (triax vektor sum) i henhold til EN60745-2-5:

L _{PA} (lydtrykksnivå)	dB(A)	84
L _{WA} (lydeffektnivå)	dB(A)	95
K (usikkerhet for det angitte støynivå)	dB(A)	3
Verdi vibrasjonsutslipp a _{h,W} =	m/s ²	2,5
Usikkerhet K =	m/s ²	1,5

Nivået for vibrasjonsutslipp angitt i dette informasjonsbladet er blitt målt iht. standardiserte tester gitt i EN60745, og kan brukes til å sammenligne ett verktøy med et annet. Det kan brukes til forberedende vurdering av eksponering.

⚠ ADVARSEL: Angitt nivå for vibrasjonsutslipp gjelder for hovedbruksområdene for verktøyet. Dersom verktøyet brukes i andre bruksområder, med annet tilbehør eller er dårlig vedlikeholdt, kan vibrasjonsutslippene avvike. Dette kan øke eksponeringsnivået betydelig for hele arbeidsperioden.

En vurdering av nivået for vibrasjonseksponeringen bør også tas med i beregningen når verktøyet er slått av eller når det går uten faktisk å gjøre en jobb. Dette kan redusere eksponeringsnivået betydelig for hele arbeidsperioden.

Sett i verk ekstra sikkerhetstiltak for å beskytte operatøren mot følgene fra vibrasjon, som f.eks.: Holde ved like verktøy og tilbehør, holde hendene varme, organisere arbeidsmønster.

OVERENSSTEMMELSESERKLÆRING MED EU

Maskineridirektiv



Trådløs høymoment sirkelsag DCS577

DEWALT erklærer at de produktene som er beskrevet under **Tekniske data** er i samsvar med:

2006/42/EU, EN60745-1:2009+A11:2010, EN60745-2-5:2010.

Disse produktene samsvarer også med direktiv 2014/30/EF og 2011/65/EF. For mer informasjon, vennligst kontakt DEWALT på følgende adresser eller se baksiden av håndboken.

Undertegnede er ansvarlig for sammenstillingen av den tekniske filen og fremsetter denne erklæringen på vegne av DEWALT.

Markus Rompel

Teknisk direktør

DEWALT, Richard-Klinger-Straße 11,

D-65510 Idstein, Tyskland

29.06.2018



ADVARSEL: Les bruksanvisningen slik at skaderisiko kan reduseres.

Definisjoner: Retningslinjer for sikkerhet

Definisjonene nedenfor beskriver alvorlighetsnivået de enkelte signalordene er. Les brukerhåndboken og vær spesielt oppmerksom på disse symbolene.



FARE: Angir en eksisterende farlig situasjon som, og hvis den ikke unngås, vil føre til **dødsfall eller alvorlig personskade**.



ADVARSEL: Angir en potensielt farlig situasjon som, og hvis den ikke unngås, kan føre til **dødsfall eller alvorlig personskade**.



FORSIKTIG: Angir en potensielt farlig situasjon som, og hvis den ikke unngås, kan føre til **mindre eller moderat personskade**.

MERK: Angir en arbeidsmåte som ikke er relatert til personskader, men som kan føre til **skader på utstyr hvis den ikke unngås**.



Angir fare for elektrisk støt.



Angir brannfare.

Batterier				Ladere/Ladetider (i minutter)					
Kat #	V _{DC}	Ah	Vekt (kg)	DCB107	DCB113	DCB115	DCB118	DCB132	DCB119
DCB546	18/54	6,0/2,0	1,05	270	140	90	60	90	X
DCB547	18/54	9,0/3,0	1,25	420	220	140	85	140	X
DCB181	18	1,5	0,35	70	35	22	22	22	45
DCB182	18	4,0	0,61	185	100	60	60	60	120
DCB183/B	18	2,0	0,40	90	50	30	30	30	60
DCB184/B	18	5,0	0,62	240	120	75	75	75	150
DCB185	18	1,3	0,35	60	30	22	22	22	X
DCB187	18	3,0	0,48	140	70	45	45	45	90

Generelle sikkerhetsadvarsler for elektriske verktøy



ADVARSEL: Les alle sikkerhetsadvarsler og alle instruksjoner. Manglende overholdelse av advarslene og instruksjonene kan resultere i elektrisk sjokk, ild og/eller alvorlig skade.

TA VARE PÅ ALLE ADVARSLER OG INSTRUKSJONER FOR FREMTIDIG BRUK

Uttrykket "elektrisk verktøy" i advarslene henviser til ditt strømdrevne (med ledning) elektriske verktøy eller ditt batteridrevne (uten ledning) elektriske verktøy.

1) Sikkerhet på arbeidsområdet

- Hold arbeidsområdet godt opplyst.** Rotete eller mørke områder er en invitasjon til ulykker.
- Ikke bruk elektriske verktøy i eksplosive omgivelser, slik som i nærheten av antenkelige væsker, gasser eller støv.** Elektrisk verktøy skaper gnister som kan antenne støv eller gasser.
- Hold barn og tilskuere borte mens du bruker et elektrisk verktøy.** Distraksjoner kan føre til at du mister kontrollen.

2) Elektrisk sikkerhet

- Støpselet til elektriske verktøy må passe til stikkkontakten. Aldri modifierer støpselet på noen måte. Ikke bruk adaptere med jordede elektriske verktøy.** Umodifiserte støpsler og stikkontakter som passer vil redusere risikoen for elektrisk sjokk.
- Unngå kroppskontakt med jordete overflater slik som rør, radiatorer, komfyrer og kjøleskap.** Det finnes en økt risiko for elektrisk sjokk dersom kroppen din er jordet.
- Ikke eksponer elektriske verktøy for regn eller våte forhold.** Dersom det kommer vann inn i et elektrisk verktøy vil det øke risikoen for elektrisk sjokk.
- Ikke bruk ledningen feil. Aldri bruk ledningen til å bære, trekke eller dra ut støpselet til det elektriske verktøyet. Hold ledningen borte fra varme, olje, skarpe kanter eller bevegelige deler.** Skadede eller innviklede ledninger øker risikoen for elektrisk sjokk.

- Når du bruker et elektrisk verktøy utendørs, bruk en skjøteledning som er egnet for utendørs bruk.** Bruk av en skjøteledning beregnet for utendørs bruk reduserer risikoen for elektrisk sjokk.
- Dersom bruk av et elektrisk verktøy på et fuktig sted er uunngåelig, bruk en strømkilde med jordfeilbryter (RCD).** Bruk av jordfeilbryter (RCD) reduserer risikoen for elektrisk sjokk.

3) Personlig sikkerhet

- Hold deg våken, hold øye med det du gjør og bruk sunn fornuft når du bruker et elektrisk verktøy. Ikke bruk et elektrisk verktøy dersom du er trøtt eller er påvirket av medikamenter, narkotika eller alkohol.** Ett øyeblikks uoppmerksomhet under bruk av elektriske verktøy kan føre til alvorlig personskade.
- Bruk personlig verneutstyr. Bruk alltid vernebriller.** Verneutstyr slik som støvmaske, sklislire vernesko, hjelm, eller hørselsvern brukt under passende forhold vil redusere personskader.
- Unngå utilsiktet oppstart. Sikre at bryteren er i av-stillingen før du kobler til strømkilden og/eller batteripakken, plukker opp eller bærer verktøyet.** Å bære elektriske verktøy med fingeren på bryteren eller å sette inn støpselet mens elektriske verktøy har bryteren på øker faren for ulykker.
- Fjern eventuelle justeringsnøkler før du slår på det elektriske verktøyet.** En nøkkel som er festet til en roterende del av det elektriske verktøyet kan føre til personskade.
- Ikke strekk deg for langt. Ha godt fotfeste og stå støtt hele tiden.** Dette fører til at du har bedre kontroll over det elektriske verktøyet ved uventede situasjoner.
- Bruk egnet antrekk. Ikke ha på deg løstsittende klær eller smykker. Hold hår, antrekk og hansker borte fra bevegelige deler.** Løstsittende antrekk, smykker eller langt hår kan bli fanget opp av bevegelige deler.
- Hvis apparatet er utstyrt for tilkobling av støvutsugings- og -oppsamlingsinnretning, må du sørge for at disse er koblet til og ordentlig sikret.** Bruk av støvoppsamlere kan redusere støvrelaterte farer.

4) Bruk og vedlikehold av elektriske verktøy

- a) **Ikke bruk kraft på verktøyet. Bruk det elektriske verktøyet som situasjonen krever.** Det riktige elektriske verktøyet vil gjøre jobben bedre og tryggere ved den hastigheten det ble konstruert for.
- b) **Ikke bruk verktøyet hvis bryteren ikke kan slå verktøyet av eller på.** Ethvert elektrisk verktøy som ikke kan kontrolleres med bryteren er farlig og må repareres.
- c) **Koble støpselet fra strømkilden og/eller batteripakken fra det elektriske verktøyet før du foretar noen justeringer, endrer tilbehør eller lagrer elektriske verktøy.** Slike preventive sikkerhetsforanstaltninger reduserer risikoen for å starte det elektriske verktøyet ved et uhell.
- d) **Lagre elektriske verktøy som ikke er i bruk, utilgjengelig for barn og la ikke personer som ikke er kjent med det elektriske verktøyet eller disse instruksjonene bruke det.** Elektriske verktøy er farlige i hendene på utreuede brukere.
- e) **Vedlikehold elektriske verktøy. Kontroller om bevegelige deler er feiljustert eller fastskjært, om deler er ødelagt eller andre forhold som kan påvirke driften av verktøyet. Dersom det er skadet, få verktøyet reparert før neste bruk.** Mange ulykker forårsakes av dårlig vedlikeholdte verktøy.
- f) **Hold skjæreverktøy skarpe og rene.** Godt vedlikeholdte skjæreverktøy med skarpe skjærekanter setter seg mindre sannsynlig fast og er lettere å kontrollere.
- g) **Bruk verktøyet, tilbehørene og bittene, osv., i samsvar med disse instruksjonene og ta i betraktning arbeidsforholdene og det arbeidet som skal utføres.** Bruk av det elektriske verktøyet for oppgaver som er forskjellige fra de som er tiltenkt kan føre til en farlig situasjon.

5) Bruk og vedlikehold av batteridrevne verktøy

- a) **Bruk kun laderen som er spesifisert av produsenten.** En lader som passer for en type batteripakke kan føre til brannfare dersom den brukes med en annen batteripakke.
- b) **Bruk kun elektriske verktøy sammen med de spesifiserte batteripakkene.** Bruk av andre batteripakker kan skape risiko for skader eller brann.
- c) **Når batteripakken ikke er i bruk, hold den borte fra andre metallobjekter som binders, mynter, nøkler, spikere, skruer eller andre små metallobjekter som kan skape en forbindelse fra en batteripol til en annen.** Å kortslutte batteripolene kan føre til brannskader eller brann.
- d) **Ved hardhendt behandling kan det komme væske ut fra batteriet. Unngå kontakt med denne. Dersom du ved et uhell kommer i kontakt med væsken, skyll med vann. Dersom du får væsken i øynene, oppsøk lege umiddelbart.** Batterivæske kan føre til irritasjon eller forbrønning.

6) Vedlikehold

- a) **Få det elektriske verktøyet ditt vedlikeholdt av en kvalifisert reparatør som kun bruker originale reservedeler.** Dette vil sikre at verktøyets sikkerhet blir ivarettatt.

Sikkerhetsinstruksjoner for alle sager

Skjæreprosedyrer



FARE:

- a) **Hold hendene unna skjæreområdet og bladet. Hold den andre hånden på hjelpehåndtaket eller motorhuset.** Med begge hender på sagen kan de ikke kuttet av bladet.
- b) **Ikke strekk hånden under arbeidsstykket.** Beskyttelsen kan ikke beskytte deg fra bladet under arbeidsstykket.
- c) **Juster kuttedybden til arbeidsstykkets tykkelse.** Mindre enn en hel tann på bladet skal være synlig under arbeidsstykket.
- d) **Hold aldri arbeidsstykket i hendene eller over benet ditt. Fest arbeidsstykket på et stabilt grunnlag.** Det er viktig at arbeidsstykket støttes ordentlig for å minimere risikoen for personskaade, at bladet setter seg fast eller at du mister kontrollen.
- e) **Hold bare i de isolerte grepene på elektroverktøyet når du utfører et arbeid hvor skjæreverktøyet kan komme i kontakt med skjulte ledninger eller sin egen kabel.** Kontakt med en strømførende ledning kan føre til at eksponerte metalldeleer på elektroverktøyet blir strømførende, og kan gi brukeren støt.
- f) **Ved kløving, bruk alltid en føring eller en rett styrekant.** Dette forbedrer kuttets nøyaktighet og reduserer muligheten for at bladet setter seg fast.
- g) **Bruk alltid blad med korrekt størrelse og form (diamant kontra rund) på festehullet.** Blad som ikke passer til festemekanismen på sagen vil gå eksentrisk som fører til at du mister kontrollen.
- h) **Bruk aldri skadede eller uriktige bladpakninger eller bolt.** Bladpakningene og bolt er spesialtilpasset sagen, for optimal ytelse og driftssikkerhet.

Ekstra sikkerhetsinstruksjoner for alle sager

Årsaker til tilbakeslag og tilhørende advarsler

- **Tilbakeslag er en plutselig reaksjon på et fastklemt eller feiljustert sagblad og forårsaker at en ukontrollert sag reiser seg opp og ut av arbeidsstykket mot operatøren.**
 - Når bladet er festklemt ved at snittet lukker seg, blir bladet sittende fast og motorens reaksjon fører enheten raskt tilbake mot operatøren.
 - Dersom bladet blir vridd eller feilinnrettet i kuttet kan tennene bak på bladet grave seg inn i treverkets overflate og forårsake at bladet kommer ut av snittet og hopper tilbake mot operatøren.

Tilbakeslag er resultatet av feil bruk av sagen og/eller feil driftsprosedyrer eller betingelser, og kan unngås ved å treffe skikkelige forholdsregler, som angitt under:

- a) **Hold et fast grep med begge hender på sagen og ha armene i en stilling som kan motstå tilbakeslagskraften. Posisjoner kroppen til den ene eller andre siden av bladet, ikke på linje med bladet.** Tilbakeslag kan føre til at sagen hopper bakover, men tilbakeslagskraften kan kontrolleres av operatøren dersom ordentlige forholdsregler treffes.
- b) **Når bladet setter seg fast eller når du avbryter saging av noen grunn, slipp bryteren og hold sagen stille i materialet inntil bladet stopper helt. Forsøk aldri å fjerne sagen fra arbeidsstykket eller å dra sagen bakover mens bladet er i bevegelse, tilbakeslag kan skje.** Undersøk og sørg for å fjerne årsakene til fastklemming av bladet.
- c) **Når du starter en sag på nytt i arbeidsstykket, plasser sagbladet sentrert i snittet og sjekk at sagtennene ikke sitter i materialet.** Dersom sagbladet kjører seg fast, kan det "vandre" opp eller slå tilbake opp fra arbeidet når sagen startes på nytt.
- d) **Støtt opp store arbeidsstykker for å redusere risikoen for tilbakeslag og at bladet setter seg fast. Store arbeidsstykker har en tendens til å henge ned under sin egen vekt.** Støtter må plasseres under arbeidsstykket på begge sider, nær skjærelinjen og nær kanten av arbeidsstykket.
- e) **Ikke bruk sløve eller skadede blader.** Uskarpe eller feilstilte blad gir et smalt sagspor som gir for høy friksjon, fastkjøring av bladet eller tilbakeslag.
- f) **Spaker for stilling av bladdybde og skråstilling skal være tilskrudd og festet før du sager.** Dersom bladets stilling endres ved saging, kan det føre til fastkjøring eller tilbakeslag.
- g) **Vær ekstra varsom når du sager inn i eksisterende vegger eller andre steder der du ikke ser.** Det utstikkende bladet kan kutte objekter som kan forårsake tilbakeslag.

Funksjon av nedre beskyttelse

- a) **Kontroller at nedre beskyttelsen lukker riktig før hvert bruk. Ikke bruk sagen dersom den nedre beskyttelsen ikke beveger seg fritt og lukker seg øyeblikkelig. Den nedre beskyttelsen må aldri klemmes eller festes i åpen stilling. Dersom sagen slippes ved en feiltagelse kan den nedre beskyttelsen bøyes.** Løft den nedre beskyttelsen med det innskyvbare håndtaket og påse at den beveger seg fritt og ikke rører bladet eller noen annen del, i alle kuttvinkler og dybder.
- b) **Kontroller funksjon av fjæren til nedre beskyttelsen. Dersom beskyttelsen og fjæren ikke fungerer riktig må de på service før bruk.** Nedre beskyttelse kan fungere tregt på grunn av skadede deler, gummibelegg eller oppbygging av avfall.
- c) **Nedre beskyttelse skal trekkes inn manuelt kun for spesielle typer kutt som "dykk-kutt" og**

"sammensatte kutt". Løft nedre beskyttelsen med det innskyvbare håndtak, og så fort bladet går inn i materialet må den nedre beskyttelsen slippes. For all annen saging skal den nedre beskyttelsen fungere automatisk.

- d) **Påse alltid at den nedre beskyttelsen dekker bladet før du setter fra deg sagen på benken eller gulvet. Et ubeskyttet, frirullende blad får sagen til å bevege seg bakover, og den kutter alt som måtte være i veien.** Vær oppmerksom på tiden det tar bladet å stoppe etter at bryteren slippes.

Ekstra sikkerhetsregler spesifikt for sirkelsager



ADVARSEL: Ikke la kjennskap (tilegnet gjennom hyppig bruk av sagen) erstatte sikkerhetsregler. Du skal alltid huske at et øyeblikks uoppmerksomhet er tilstrekkelig til å forvalde alvorlige personskader.

- **Bruk tvinger eller annen praktisk måte å sikre og holde arbeidsstykket på et stabilt underlag.** Å holde arbeidsstykket i hendene eller mot kroppen er ustabil og kan føre til at du mister kontroll.
- **Posisjoner kroppen til den ene eller andre siden av bladet, ikke på linje med bladet.** TILBAKESLAG kan føre til at sagen hopper bakover (se Årsak til tilbakeslag og tilhørende advarsler og Tilbakeslag).
- **Unngå kutting av spiker. Kontroller for og fjern alle spikrer fra treverket før kapping.**
- **Du skal alltid forsikre deg om at ingenting kommer i veien for bevegelsen av den nedre bladbeskyttelsen.**
- **Monter støvsugertilkobling på sagen før bruk.**
- **Tilbehøret må minst være godkjent for hastigheten som er anbefalt på advarselen til verktøyet.** Skiver og annet tilbehør som kjøres over anbefalt hastighet kan briste og forårsake personskade. Tilbehøret må være godkjent for hastigheter over minimum skivehastighet, som vist på verktøyet's navneskilt.
- **Pass på at sagen alltid er ren før bruk.**
- **Du skal slutte å bruke sagen og få utført service på den hvis du hører uvanlig lyd eller unormal drift oppstår.**
- **Pass alltid på at alle komponenter er montert korrekt og fast før bruk av verktøyet.**
- **Du skal alltid håndtere sagbladet med forsiktighet når du monterer eller fjerner det eller når du fjerner den diamantformede utformingen.**
- **Vent alltid på at motoren har nådd full hastighet før du starter å sage.**
- **Hold håndtakene tørre, rene og frie for olje og fett.** Hold verktøyet stødig med begge hender når du bruker verktøyet.
- **Vær alltid oppmerksom, spesielt ved gjentatte og monotone oppgaver.** Pass alltid på posisjonen av hendene dine i forhold til bladet.
- **Hold deg unna endestykker som kan falle ned ved saging.** De kan være varme, skarpe og/eller tunge. Dette kan resultere i alvorlig personskade.

Restrisikoer

Til tross for at man følger relevante sikkerhetsbestemmelser og bruker sikkerhetsutstyr, er det bestemte farer som ikke kan unngås. De er:

- Hørselskader.
- Fare for personskade pga. flygende partikler.
- Fare for brannskader fordi utstyr blir varmt under bruk.
- Fare for personskade ved langvarig bruk.

Elektrisk sikkerhet

Den elektriske motoren er blitt konstruert for kun én spenning. Alltid kontroller at spenningen til batteripakken samsvarer med spenningen på merkeskiltet. Sørg også for at spenningen på laderen samsvarer med spenningen på strømmettet.



Din DEWALT-lader er dobbeltisolert i samsvar med EN60335; det trengs derfor ikke noen jordledning.

Dersom tilførselsledningen er skadet, må den byttes i en spesialledning som fås via DEWALT-serviceorganisasjon.

Bruk av skjøteledning

Skjøteledning bør ikke brukes hvis det ikke er absolutt nødvendig. Bruk en godkjent skjøteledning som egner seg for kraftforsyningen til din lader (se **Tekniske data**). Minimum størrelse på ledere er 1 mm²; maksimum lengde er 30 m.

Alltid vikle ut kabelen fullstendig når du bruker en kabeltrommel.

TA VARE PÅ DENNE BRUKSANVISNINGEN

Ladere

DEWALT ladere trenger ingen justeringer, og er designet til å være så enkle som mulig å bruke.

Viktige sikkerhetsinstruksjoner for alle batteriladere

TA VARE PÅ DENNE BRUKSANVISNINGEN: Denne manualen inneholder viktige sikkerhetsanvisninger og bruksanvisninger for kompatible batteriladere (se **Tekniske data**).

- Før du bruker laderen les alle instruksjoner og advarselsmerker på laderen, batteripakken og produktet som bruker batteripakken.



ADVARSEL: Fare for støt. Ikke la væske komme inn i laderen. Det kan resultere i elektrisk støt.



ADVARSEL: Vi anbefaler bruk av en jordfeilsikring med en nominell strømverdi på 30mA eller mindre.



FORSIKTIG: Fare for brannskader. For å redusere faren for skader, lad kun DEWALT oppladbare batterier. Andre type batterier kan sprekke og forårsake personskader og materielle skader.



FORSIKTIG: Barn må holdes under oppsyn, sørg for at de ikke leker med apparatet.

MERK: Under visse forhold, med laderen innplugget i strømforsyningen, kan de eksponerte kontaktene i laderen kortslettes av fremmedlegemer. Fremmedlegemer som kan lede strøm, inkludert, men ikke begrenset til stålull, aluminiumsfolie eller annen ansamling av metalliske

partikler, må holdes unna åpningene i laderen. Kople alltid laderen fra strømtilførselen når det ikke er en batteripakk i hulrommet. Kople fra laderen før rengjøring.

- **IKKE forsøk å lade batteripakken med andre ladere enn de som er nevnt i denne manualen.** Laderen og batteripakken er spesielt designet for å jobbe sammen.
- **Disse ladere er ikke ment for annen bruk enn lading av DEWALT oppladbare batterier.** Annen bruk kan resultere i brannfare og/eller elektrisk støt.
- **Ikke utsett laderen for regn eller snø.**
- **Dra i kontakten og ikke ledningen når du kople laderen fra strømmen.** Dette reduserer faren for skade på kontakten og ledningen.
- **Påse at ledningen er plassert slik at den ikke trækkes på, snubles i, eller på annen måte utsettes for skade eller påkjenning.**
- **Ikke bruk skjøteledning med mindre det er helt nødvendig.** Bruk av feil skjøteledning kan resultere i brannfare og/eller elektrisk støt.
- **Ikke plasser noe på laderen og ikke plasser laderen på en myk overflate som kan blokkere ventilasjonsslissene og resultere i for høy innvendig temperatur.** Plasser laderen et sted unna varmekilder. Laderen ventileres gjennom slisser i toppen og bunnen av huset.
- **Ikke bruk lader med skadet ledning eller kontakt**—bytt dem ut med en gang.
- **Ikke bruk laderen dersom den har fått et slag, er mistet i gulvet eller skadet på annen måte.** Lever den på et autorisert serviceverksted.
- **Ikke ta laderen fra hverandre; lever den på et autorisert serviceverksted når service eller reparasjon trenges.** Å sette den sammen feil kan resultere i elektrisk støt eller brann.
- Dersom ledningen er skadet må den byttes ut med en gang av produsenten, dens serviceagent eller lignende kvalifisert person for å unngå farer.
- **Kople laderen fra strømtilførselen før du begynner med rengjøring.** Dette reduserer faren for elektrisk støt. Fjerning av batteripakken reduserer ikke denne faren.
- **ALDRI forsøk på kople 2 ladere sammen.**
- **Laderen er designet for å bruke standard 230V elektrisk strøm. Ikke forsøk å bruke den på annen spenning.** Dette gjelder ikke billaderen.

Lade et batteri (Fig. B)

1. Plugg inn laderen i en passende stikkontakt for du setter inn batteripakken.
2. Sett batteripakken **15** i laderen, pass på at batteripakken sitter godt i laderen. Det røde (lade) lyset blinker gjentatt som indikasjon på at ladeprosessen er startet.
3. Fullført lading vises ved at det røde lyset er PÅ konstant. Pakken er da fullt oppladet og kan brukes, eller den kan bli stående i laderen. For å ta batteripakken ut av arbeidspakken, trykk inn og hold låseknappen **14** på batteripakken og ta den av.

MERK: For å sikre maksimum ytelse og levetid på Li-Ion batteripakker, lad batteripakken helt opp før første gangs bruk.

Bruk av lader

Se indikatorene under for batteripakkens ladetilstand.

Ladeindikatorer	
	lading 
	fulladet 
	varm/kald ladeforsinkelse* 

*Det røde lyset vil fortsette å blinke, men et gult indikatorlyset vil lyse under denne operasjonen. Når batteriet har kjølt seg ned, vil det gule lyset bli slått av og laderen vil gjenoppta ladeprosedyrene.

ned, vil det gule lyset bli slått av og laderen vil gjenoppta ladeprosedyrene.

Kompatible ladere vil ikke lade en defekt batteripakke. Laderen vil indikere et defekt batteri ved at lyset ikke tennes.

MERK: Dette kan også tyde på et problem med laderen.

Dersom laderen indikerer et problem, ta med lader og batteripakke til et servicesenter for testing.

Ventetid for varm/kald pakke

Dersom laderen detekterer et batteri som er for varmt eller for kaldt, vil den automatisk starte en "varm/kald pakke forsinkelse", og venter med å lade til batteriet har passende temperatur. Laderen vil deretter automatisk skifte til lademodus for pakken. Denne funksjonen sikrer maksimal levetid på batteriet.

En kald batteripakke vil lade langsommere enn en varm batteripakke. Batteripakken vil lade langsommere gjennom hele ladesyklusen, og vil ikke gå tilbake til maksimal ladehastighet selv om batteriet blir varmt.

Ladere DCB118 er utstyrt med en intern vifte som er designet for å avkjøle batteripakken. Viften vil slå seg på automatisk når batteripakken trenger å kjøles. Bruk aldri laderen dersom viften ikke fungerer korrekt eller dersom ventilasjonsåpningene er blokkert. Pass på at fremmedlegemer ikke kommer inn i laderen.

Elektronisk beskyttelsessystem

XR Li-ione verktøy er designet med et elektronisk beskyttelsessystem som vil beskytte batteriet mot overlading, overoppvarming eller dyp utlading.

Verktøyet vil automatisk slå seg av dersom beskyttelsessystemet aktiveres (Electronic Protection System). Dersom det skjer, sett litium-ion batteriet på laderen til det er helt oppladet igjen.

Veggmontering

Disse laderne er designet for å monteres på vegg eller stå på et bord eller arbeidsbenk. Dersom den skal monteres på veggen, plasser laderen innen rekkevidde fra en stikkontakt og unna hjørner eller andre hindringer som kan stoppe luftstrømmen. Bruk baksiden av laderen som mal for å bore hull i veggen for monteringskruene. Monter laderen godt med gipsskruer (må kjøpes separat) minst 25,4 mmlange med hodediameter 7–9 mm, som skrues inn i treverk til optimal dybde med omtrent

5,5 mm av skruen som stikker ut. Rett inn sporene på baksiden av laderen med de utstikkende skruene og lås på plass i sporene.

Rengjøringsanvisninger for lader

 **ADVARSEL:** Fare for støt. Koble laderen fra strømuttaket før rengjøring. Smuss og fett kan fjernes fra laderen ved hjelp av en klut eller en myk, metallfri børste. Ikke bruk vann eller rengjøringsvæsker. Aldri la noen væske trenge inn i verktøyet; aldri dypp noen del av verktøyet i en væske.

Batteripakke

Viktige sikkerhetsinstruksjoner for alle batteripakker

Sørg for å inkludere katalognummer og spenning når du bestiller nye batteripakker.

Batteriet kommer ikke fullstendig ladet ut av pakningen. Les sikkerhetsinstruksjonene under før du bruker batteripakken og laderen. Følg deretter ladeprosedyrene som er beskrevet.

LES ALLE INSTRUKSJONER

- **Ikke lad eller bruk batteriet i eksplosive omgivelser, slik som i nærheten av antenkelige væsker, gasser eller støv.** Innsetting eller uttak av batteriet kan antenne støvet eller gassen.
- **Tving aldri batteripakken inn i laderen. Ikke modifier batteripakken på noen måte for å passe inn i en ikke-kompatibel lader idet batteripakken kan sprekke og forårsake alvorlig personskade.**
- Lad batteripakkene kun i DEWALT ladere.
- IKKE sprut på eller senke ned i vann eller andre væsker.
- **Ikke lagre eller bruk verktøyet eller batteripakken på steder der temperaturen kan nå eller overstige 40 °C (104 °F) (som utenfor skur eller metallbygg på sommeren).**
- **Ikke brenn batteripakken selv om den er alvorlig skadet eller fullstendig utlitt.** Batteripakken kan eksplodere i en brann. Giftige gasser og materialer oppstår når man brenner litium ion-batteripakker.
- **Hvis batteriets innhold kommer i kontakt med huden, vasker du området med mild såpe og vann.** Hvis du får batterivæske på øyet, skyller du det åpne øyet i 15 minutter eller til irritasjonen gir seg. I tilfelle det trengs medisinsk tilsyn, er batteriets elektrolytt sammensatt av en blanding av organiske karbonater og litium-salter.
- **Innholdet i åpne battericeller kan forårsake irritasjon av luftveiene.** Skaff frisk luft. Søk medisinsk ettersyn hvis symptomene vedvarer.



ADVARSEL: Fare for brannskader. Batterivæskan kan antennes hvis den utsettes for gnister eller flammer.



ADVARSEL: Forsøk aldri å åpne batteripakken av noen årsak. Ikke sett i laderen dersom batteripakkens ytre er sprukket eller skadet. Ikke knus, slipp i gulvet eller skad batteripakken. Ikke bruk en batteripakke eller lader som har fått et slag, er mistet i gulvet, påkjørt eller skadet på annen måte (f.eks. gjennomboet av en spiker, slått

med hammer, tråkket på). Det kan resultere i elektrisk støt. Skadede batteripakker skal leveres til servicesenteret for gjenvinning.



ADVARSEL: Fare for brann. Ikke lagre eller transporter batteripakken slik at batteripolene kan komme i kontakt med metallobjekter. For eksempel, ikke legg batteriet i forkle, lommer, verktøyskrin, produktesker, skuffer etc. sammen med løse spikere, skruer, nøkler, etc.



FORSIKTIG: Når det ikke er i bruk plasser verktøyet på siden på en stabil overflate der det ikke skaper fare for snubling eller fall. Noen verktøy med store batteripakker kan stå på batteripakken, men kan lettes slås overende.

Transport



ADVARSEL: Fare for brann. Transport av batterier kan kanskje føre til brann dersom batteripolene utilsiktet kommer i kontakt med elektrisk ledende materialer. Ved transport av batterier, pass på at batteripolene er beskyttet og godt isolerte fra materialer som kan komme i kontakt og føre til kortslutning.

DEWALT batterier samsvarer med alle aktuelle shipping-forskrifter som angitt av bransjen og lovregler, inkludert UN Recommendations on the Transport of Dangerous Goods; International Air Transport Association (IATA) Dangerous Goods Regulations, International Maritime Dangerous Goods (IMDG) Regulations, og European Agreement Concerning The International Carriage of Dangerous Goods by Road (ADR). Litium-ion celler og batterier er testet i henhold til avsnitt 38,3 i "UN Recommendations on the Transport of Dangerous Goods Manual of Tests and Criteria".

I de fleste tilfeller vil forsendelse av en DEWALT batteripakke være unntatt fra klassifisering som en fullt regulert Class 9 Hazardous Material. Vanligvis vil bare forsendelser som inneholder et litium-ione batteri med høyere energiklassifisering enn 100 watt-timer (Wh) kreve forsendelse som fullt regulert Class 9. Alle litium-ione batterier har angitt watt-timer på pakken. Men på grunn av de kompliserte reglene anbefaler DEWALT ikke å sende litium-ione batteripakker med fly, uansett watt-time klassifisering. Forsendelser av verktøy med batterier (kombinerte sett) kan unntaksvis sendes med fly dersom angitt watt-timer på batteripakken er under 100 Wh.

Uansett om en transport regnes som unntatt eller fullt regulert, er det senderens ansvar å sjekke de gjeldende reglene for pakking, etiketter/merking og dokumentasjon.

Informasjonen i dette avsnittet av manualen er gitt i god tro og ansett som nøyaktig på tidspunktet dokumentet ble opprettet. Men det gis ingen garantier, hverken eksplisitt eller implisitt. Det er kjøperens ansvar å sikre at aktivitetene samsvarer med de gjeldende retningslinjer.

Transport av FLEXVOLT™ batteriet

DEWALT FLEXVOLT™ batteriet har to moduser: **Bruk og transport.**

Bruksmodus: Når FLEXVOLT™-batteriet står alene eller er montert i et DEWALT 18V produkt, fungerer det som et 18V

batteri. Dersom FLEXVOLT™-batteriet er i et 54V eller et 108V (to 54V batterier) produkt, vil det fungere som et 54V batteri.

Transport-modus: Når hetten er satt på FLEXVOLT™-batteriet, er batteriet i transport-modus. La hetten være på ved forsendelse.

I transportmodus blir rekker av celler elektrisk frakoblet i pakken slik at det dannes 3 batterier med lavere watt-timer (Wh) sammenlignet med 1 batteri med høyere watt-timer. Denne endringen til 3 batterier med lavere watt-timer gjør at pakken er unntatt fra visse begrensende shipping-regler som gjelder batterier med høyere watt-timer.

For eksempel kan Wh-spesifikasjonen for Transport være 3 x 36 Wh, som betyr 3 batterier på 36 Wh hver. Wh-spesifikasjonen for USE (bruk) kan være 108 Wh (som betyr 1 batteri).

Eksempler på merking for bruk og for transport



Anbefalinger for lagring

- Den ideelle lagringsplassen er kjølig og tørr og ikke utsatt for direkte solskinn samt for sterk varme eller kulde. For optimal batteriytelse og levetid bør batteripakker lagres i romtemperatur når de ikke er i bruk.
- For lang tids lagring, anbefales det for optimalt resultat å lagre en fullt ladet batteripakke på et kjølig og tørt sted uttatt av laderen.

MERK: Batteripakker bør ikke lagres fullt utladet. Batteripakken må lades opp igjen før bruk.

Merking på laderen og batteripakken

I tillegg til piktogrammene som er brukt i denne manualen, kan etikettene på laderen og batteripakken vise følgende piktogrammer:



Les instruksjonshåndboken før bruk.



Se **Tekniske data** for ladetid.



Ikke undersøk med **strømførende** gjenstander.



Ikke lad skadede batteripakker.



Ikke utsett for vann.



Få byttet defekte ledninger omgående.



Lades kun mellom 4 °C og 40 °C.



Kun for innendørs bruk.



Deponer batteripakken på miljøvennlig vis.



DCB547

Lad kun DEWALT batteripakker med de angitte DEWALT laderne. Lading av andre batteripakker enn de angitte DEWALT batteriene med en DEWALT lader kan føre til at de sprekker eller til andre farlige situasjoner.



Ikke brenn batteripakken.



BRUK: Bruk uten transporthette, nominell Wh er 108 Wh (1 batteri med 108 Wh).



TRANSPORT: Bruk med innebygget transporthette, nominell Wh er 3 x 36 Wh (3 batteri med 36 Wh).

Batteritype

DCS577 bruker en 54 volt batteripakke.

Disse batteripakkene kan brukes: DCB546, DCB547. Se

Tekniske Data for mer informasjon.

Pakkens innhold

Pakken inneholder:

- 1 Høymoment sirkelsag
- 1 Sirkelsagblad
- 1 Blad skiftenøkkel
- 1 Støvsugertilkobling
- 2 Støvsugerskruer
- 1 Li-ion batteripakke (C1, D1, L1, M1, P1, S1, T1, X1 modeller)
- 2 Li-ion batteripakker (C2, D2, L2, M2, P2, S2, T2, X2 modeller)
- 3 Li-ion batteripakker (C3, D3, L3, M3, P3, S3, T3, X3 modeller)
- 1 Instruksjonshåndbok

MERK: Batteripakker, ladere og koffert er ikke inkludert med N-modeller. Batteripakker og ladere er ikke inkludert med NT-modeller. B-modeller inkluderer Bluetooth® batteripakker.

MERK: Bluetooth® ordmerke og logoer er varemerker eiet av Bluetooth®, SIG, Inc. og all bruk av slike merker ved DEWALT er under lisens. Andre varemerker og merkenavn er eiet av sine respektive eiere.

- Se etter skader på verktøyet, deler eller tilbehør som kan ha oppstått under transport.
- Ta deg tid til å lese grundig gjennom og forstå denne håndboken før bruk.

Merking på verktøyet

Følgende piktogrammer vises på verktøyet:



Les instruksjonshåndboken før bruk.



Bruk hørselvern.



Bruk vernebriller.

Datokode plassering (Fig. A)

Datokoden **22**, som også inkluderer produksjonsåret, er trykket på huset.

Eksempel:

2018 XX XX

Produksjonsår

Beskrivelse (Fig. A)



ADVARSEL: Aldri modifier elektroverktøyet eller noen del av det. Dette kan føre til materiell- eller personskader.

- 1 Avtrekker-bryter låsebryter
- 2 Avtrekker-bryter
- 3 Dybdejusteringslåsehåndtak
- 4 Nedre beskyttelse løftespak
- 5 Fotplate
- 6 Nedre bladbeskyttelse
- 7 0° Snittindikator
- 8 45° Snittindikator
- 9 Skråvinkel justeringsspake
- 10 Vinkelkvadrant
- 11 Spindellåseknapp
- 12 Hovedhåndtak
- 13 Ekstrahåndtak
- 14 Festeknapp for batteriet
- 15 Batteri
- 16 Grovjustering
- 17 Finjustering
- 18 Snittindikatorer
- 19 Klemeskruer for blad
- 20 Støvsugertilkobling
- 21 Skiftenøkkel
- 22 Datokode

Tiltenkt Bruk

Disse kraftige sirkelsager er designet for profesjonelt bruk ved saging i treverk. **IKKE** bruk tilbehør for vanntilførsel med denne sagen. **IKKE** bruk slipeskiver eller slipeblad.

IKKE bruk når det er vått eller i nærheten av antenkelige væsker eller gasser.

Disse kraftige sager er profesjonelle elektroverktøy.

IKKE kapp metaller, murverk, glass, betongplanker, betongplater eller fliser med denne sagen.

IKKE la barn komme i kontakt med verktøyet. Uerfarne operatører trenger tilsyn når de bruker dette verktøyet.

- Dette apparatet er ikke ment for bruk av personer (inkludert barn) med reduserte fysiske, sensoriske eller mentale evner, eller mangel på erfaring og kunnskap, med mindre de får tilsyn av en person ansvarlig for deres sikkerhet. Barn skal aldri forlates alene med dette produktet.

Sagkrok (Fig. C)

ADVARSEL: For å redusere risikoen for alvorlig personskade, skal du ikke bruke sagen med sagkroken rotert under fotplaten.

ADVARSEL: For å redusere faren for personskader hvis sagen faller på brukere eller tilskuere skal du forsikre deg om at sagen er støttet skikkelig når du bruker kroken til å henge sagen fra en takbjelke, bjelkelag eller andre høye fester.

Sagen har en anvendelig sagkrok **23** som lar sagen henge fra en bjelke, bjelkelag eller andre passende, stabile strukturer. Sagkroken folder seg flatt mot verktøykroppen når den ikke er i bruk.

For å bruke sagkroken skal du dytte ned på kroken for å rotere den bort fra håndtaket til den låses i posisjon.

Får å sette sagkroken tilbake til utgangsposisjon skal du dra kroken opp til den låses mot verktøykroppen.

MONTERING OG JUSTERING

ADVARSEL: For å redusere risikoen for alvorlig personskade, slå av verktøyet og koble fra batteripakken før du foretar eventuelle justeringer eller fjerner/installerer tilleggsutstyr eller tilbehør. En utilsiktet oppstart kan føre til personskader.

ADVARSEL: Bruk kun batteripakker og ladere fra DEWALT.

Sette inn og fjerne batteripakke på verktøyet (Fig. B)

MERK: Sørg for at batteripakken **15** er fullt ladet.

Installer batteripakken i verktøyet

1. Rett inn batteripakken **15** med skinnene inne i verktøyet (Fig. B).
2. Skyv den inn i maskinen til batteripakken sitter godt og forsikre deg om at du hører at låsen klikker på plass.

Fjerne batteripakken fra verktøyet

1. Trykk batteriets festeknapp **14** og trekk batteriet bestemt ut av verktøyet.
2. Sett batteripakken i laderen som beskrevet i laderavsnittet i denne bruksanvisningen.

Drivstoffmåler batteripakker (Fig. B)

Noen DEWALT batteripakker inkluderer en ladeindikator som består av tre grønne LED som indikerer hvor mye lading som er igjen i batteripakken.

For å aktivere ladeindikatoren, trykk og hold indikatorknappen. En kombinasjon av tre grønne LED-lys vil lyse og vise gjenværende lading. Dersom gjenværende lading av batteriet er under brukbar grense, vil ingen lys tennes og batteriet må lades opp.

MERK: Ladeindikatoren er bare en indikasjon av gjenværende lading i batteripakken. Den gir ingen indikasjon på om verktøyet fortsatt kan brukes, og kan variere med produktkomponentene, temperatur og brukerens bruksområde.

Kuttedybdejustering (Fig. A, D, E)

1. Hold sagen med et fast grep. Løft låsehåndtaket for dybdejustering **3** for å bevege fotplaten for å oppnå ønsket kuttedybde.
2. Senk låsespaken for dybdejustering og fest sikkert for å låse kuttedybden før du bruker sagen.

Lengden på kuttemarkeringene på siden av fotplaten er kun nøyaktige ved fullt dybdekutt. Ved å stille inn sagen til riktig kuttedybde holder bladfriksjonen ved et minimum, fjerner sagspon mellom bladtennene, resulterer i kjøligere, hurtigere saging og reduserer sjansen for tilbakeslag.

For mest effektiv saging, sett dybdejusteringen slik at halve bladtannen stikker gjennom materialet som skal sages (se Fig. E). Denne avstanden er fra tuppen av sagtannen **31** til bunnen av mellomrommet **32** (se detalj i Fig. E). Dette holder bladfriksjonen på et minimum, fjerner sagspon fra kuttet, gir kjøligere og raskere saging og reduserer faren for tilbakeslag. En metode for sjekk av korrekt kuttedybde vises på Figur E. Legg en del av det materialet du skal kappe langs siden på bladet, som vist i Figur en, og observer hvor mye av tannen som vises under materialet.

Montere støvsugertilkoblingen (figur U, V)

ADVARSEL: Støvsugertilkoblingen må monteres på sagen før bruk.

ADVARSEL: Fare for å puste inn støv. For å redusere faren for personskader, bruk ALLTID en godkjent støvmaske.

1. Tilpass støvsugertilkoblingen **20** over øvre bladbeskyttelse **34** som vist.
2. Sett inn de to skruene **37** på støvsugertilkoblingen i de to hullene **36** og inn i hullene **35** i den øvre beskyttelse som vist i figur A og trekk godt til.

Støvsugeradapteren lar deg koble verktøyet til en ekstern støvsuger, enten ved hjelp av AirLock™ systemet (DWV9000-XJ) eller en standard 35 mm støvsugerslange (figur V).

ADVARSEL: Bruk ALLTID en støvsuger som er designet i samsvar med gjeldende direktiver for støvutslipp ved saging av treverk. Støvsugerslangene på de fleste vanlige støvsugere kan festes direkte på støvsugertilkoblingen.

Skråvinkeljustering (Fig. A, F)

Fullstendig område av skråvinkeljustering er fra 0° til 53°. Spor er plassert ved 22,5° og 45°. Vinkelkvadranten er gradert i trinn på 1°. Fremme på sagen er en skråvinkeljusteringsmekanisme som består av en kalibrert vinkelkvadrant **10** og en sråvinkeljusteringsspake **9**. Vinkelkvadranten lar deg grovjustere **16** eller finjustere **17** for å oppnå bedre nøyaktighet under kutting.

Stille inn sagen for et skråvinkelkutt

1. Løft skråvinkeljusteringsspaken **9** og vipp fotplaten til ønsket vinkel ved å rette inn pekeren med det ønskede vinkelmerket.
2. Dytt skråvinkeljusteringsspaken ned og fest godt for å låse vinkelen.

Plasser det runde senterhullet til bladet inn i sporet **25** på toppen av spaken for skråvinkeljustering **9**. Grip sagen og bladet fast og dra til hinnen faller av. Det diamantformede hullet er nå eksponert.

Installere bladet (Fig. A, M, N)

- Løsne og fjern bladklemmeskruen **19** med nøkkelen **21** som følger med ved å vri den med klokken som vist ved pilen på den ytre klemskiven **27**.
- Fjern den ytre klemskiven **27**.
- Ved å bruke tilbaketrekkingsspaken til den nedre beskyttelsen **4**, skal du trekke tilbake den nedre bladbeskyttelsen **6**.
VIKTIG: Når du trekker tilbake nedre beskyttelse for å installere bladet, kontroller at tilstand og funksjon av nedre bladbeskyttelse er tilfredsstillende. Pass på at den beveger seg fritt og ikke rører bladet, fotplaten eller noen annen del, i alle kuttvinkler og dybder.
- Sett bladet **28** på sagspindelen **29** mot indre festeskive **30**, pass på at bladet roterer i korrekt retning (retningspilen på sagbladet og tennene skal peke i samme retning som retningspilen på nedre bladbeskyttelse).
VIKTIG: Du skal alltid forsikre deg om at det diamantformede hullet til bladet er rettet inn med det hevede diamantformede hullet på den ytre klemskiven.

MERK: Gå ikke ut fra at merkingen på bladet vil peke mot deg ved korrekt installering.

- Legg ytre klemskive **27** på sagspindelen **29** med den store flaten mot bladet og med teksten på den ytre klemskiven mot deg som vist på Figure N.
- Skrut bladets klemskruer **19** på sagspindelen for hånd (skruen er venstregjenget og må dreies mot klokken for å strammes).
- Slipp sakte den nedre bladbeskyttelsens tilbaketrekkingsspake **4**.
- Trykk ned spindellåsen **11** mens du dreier sagspindelen med bladnøkkelen som følger med inntil bladlåsen går i lås og bladet slutter å rotere. Ved å bruke bladnøkkelen skal du feste fast bladets klemmeskruer.

MERK: Sett aldri på bladlåsen mens sagen går, og sett den aldri på for å stoppe verktøyet. Vri aldri på sagen mens bladlåsen er på. Dette vil føre til alvorlig skade på sagen.

Skifte bladet (Fig. A, N)

- Trykk ned spindellåsen **11** mens du dreier sagspindelen med bladnøkkelen som følger med inntil bladlåsen går i lås og bladet slutter å rotere.
- Løsne og fjern bladklemmeskruen **19** med nøkkelen **21** som følger med ved å vri den med klokken som vist ved pilen på den ytre klemskiven **27**.
- Fjern den ytre klemskiven **27**.
- Ved å bruke tilbaketrekkingsspaken til den nedre beskyttelsen **4**, skal du trekke tilbake den nedre bladbeskyttelsen. Fjern det brukte bladet og avheng deg med det på skikkelig måte.
- Installer det nye bladet som beskrevet før.

- Ta bort sagspon som kan ha samlet seg opp i beskyttelsen eller i klemskiveområdet. Sjekk tilstanden til og driften av den nedre bladbeskyttelsen som beskrevet før. Ikke smør dette området.

- Velg korrekt blad for bruksområdet (se **Blad**). Bruk alltid blad av korrekt størrelse (190 mm diameter) med korrekt størrelse og form på senterhull for monteringen på sagspindelen. Pass alltid på at anbefalt maksimal hastighet (rpm) på sagbladet er lik eller større enn sagens hastighet (rpm).

Nedre bladbeskyttelse



ADVARSEL: Nedre bladbeskyttelse er en sikkerhetsfunksjon som reduserer faren for alvorlige personskader. Bruk aldri sagen dersom nedre bladbeskyttelse mangler, er skadet eller ikke fungerer ordentlig. Ikke stol på at nedre bladbeskyttelse beskytter deg under alle forhold. Din sikkerhet avhenger av at alle advarsler og forsiktighetsregler følges, samt av korrekt bruk av sagen. Kontroller at nedre bladbeskyttelse lukker ordentlig før hver bruk, som beskrevet i Sikkerhetsregler for alle sager. Dersom nedre bladbeskyttelse mangler eller ikke fungerer ordentlig, få service på sagen før bruk. For å sikre at produktet er trygt og pålitelig, bør reparasjoner, vedlikehold og justeringer foretas av et autorisert servicesenter eller en annen kvalifisert serviceorganisasjon, og det skal alltid brukes identiske reservedeler.

Blad



ADVARSEL: For å redusere faren for øyeskader, bruk alltid øyebeskyttelse. Karbid er et hardt men sprøtt materiale. Fremmedlegemer i arbeidsstykket som ståltråd eller spiker kan føre til at tupper sprekker eller brekker. Bruk kun sagen når korrekt sagbladbeskyttelse er satt på. Monter bladet godt med korrekt rotasjonsretning før bruk, og bruk alltid rene, skarpe blad.

Ikke bruk slipeskiver eller slipeblad. Et sløvt blad vil føre til ineffektiv kapping, vil overbelaste sagmotoren, føre til mye splinter og kan øke faren for tilbakeslag. Se i følgende tabell for å avgjøre korrekt størrelse på reserveblad for din sagmodell.

DCS577

Blad	Diameter	Tenner	Bruksområde
DT40270	190 mm	24	Generell bruk, saging i treverk
DT40271	190 mm	36	Sponplate kutting

Tilbakeslag

Tilbakeslag er en plutselig reaksjon på et fastklemt eller feiljustert sagblad og forårsaker at en ukontrollert sag reiser seg opp og ut av arbeidsstykket mot operatøren. Når bladet er fastklemt ved at snittet lukker seg, blir bladet sittende fast og motorens reaksjon fører enheten raskt tilbake mot operatøren. Dersom bladet blir vridd eller feilinnrettet i kuttet kan tennene bak på bladet grave seg inn i treverkets overflate og forårsake at bladet kommer ut av snittet og hopper tilbake mot operatøren.

Tilbakeslag er mer sannsynlig ved de følgende forhold.

1. **DÅRLIG OPPSTØTTING AV ARBEIDSSTYKKET**
 - a. Nedheng eller dårlig innfesting av avkappet del av arbeidsstykket kan føre til at bladet knipes fast og gi tilbakeslag (Fig. Q).
 - b. Dersom det sages i arbeidsstykker som kun er støttet opp i endene kan dette gi tilbakeslag. Ettersom materialet blir svakere vil det henge ned, lukke sagsporet og knipe fast bladet.
 - c. Ved å kutte av en vektstang, eller overhengende del av arbeidsstykket vertikalt nedenfra og opp, kan det gi tilbakeslag. Det avkappede stykket vil falle ned og knipe fast bladet.
 - d. Ved å sage av lange smale striper (som ved kløving) kan det gi tilbakeslag. De avsagede stripene kan henge ned eller vris slik at sagsporet lukkes og kniper fast bladet.
 - e. Dersom nedre beskyttelse hekter seg i en kant under materialet som sages, kan det et øyeblikk redusere brukerens kontroll. Sagen kan løfte seg delvis ut av kuttet og øke sjansen for at bladet vrir seg.
2. **FEIL DYBDEINNSTILLING AV SAGEN**
 - a. For å gjøre et mest mulig effektivt kutt skal bladet kun skjære gjennom langt nok til å eksponere halvparten av en tann som vist på Figur E. Dette lar forplaten støtte bladet og minsker vridning og klemming av materialet. Se avsnittet som heter **Kuttedybdejustering**.
3. **BLADVRIDNING (FEIL INNRETNING I SPORET)**
 - a. Ved å dytte hardere for å kutte gjennom en knute, spiker eller et hardt område kan forårsake at bladet vrir seg.
 - b. Ved å prøve å svinge sagen i sporet (komme tilbake til den merkede linjen) kan det føre til at bladet vrir seg.
 - c. Ved å strekke deg for langt eller bruke sagen med dårlig kroppskontroll (ute av balanse) kan føre til at bladet vrir seg.
 - d. Ved å endre håndtak eller kroppstilling under bruken kan føre til at bladet vrir seg.
 - e. Ved å trekke tilbake sagen for å rengjøre bladet kan bladet vri seg.
4. **MATERIALER SOM KREVER EKSTRA OPPMERKSOMHET**
 - a. Vått treverk
 - b. Ferskt treverk (nykappet materiale eller materiale som ikke er ovnstørket)
 - c. Trykkbehandlet treverk (materiale behandlet med preserveringsstoffer eller anti-råte kjemikalier)
5. **BRUK AV SLØVE ELLER SKITNE BLAD**
 - a. Sløve blad kan føre til stor belastning på sagen. For å kompensere vil brukeren vanligvis skyve hardere på maskinen, som fører til mer belastning på maskinen og kan føre til at bladet vrir seg i sporet. Slitte blad kan også ha utilstrekkelig klaring, som kan føre til økt tendens til fastkjøring og større belastning.
6. **LØFTE SAGEN MENS DU GJØR ET SKRÅKUTT**
 - a. Skråkutt krever at brukeren følger spesielle sageteknikker – spesielt styring av sagen. Både bladets vinkel mot

bunnet og større bladoverflate i kontakt med materialet øker faren for fastkjøring og feilstyring (vridning).

7. OMSTART AV SAGING MED BLADETS TENNER KILT MOT MATERIALET

- a. Sagen bør ha fått full hastighet før du starter å sage eller omstart av saging etter at maskinen er stoppet med bladet i sporet. Dersom det ikke gjøres kan det gi tilbakeslag.

Andre forhold som kan føre til kniping, vridning eller feilinnretning av bladet kan også gi tilbakeslag. Se avsnittene om justering for prosedyrer og teknikker som kan redusere faren for tilbakeslag.

Arbeidstykkestøtte (Fig. O–Q)



ADVARSEL: Det er viktig å støtte arbeidet skikkelig og holde sagen godt fast for å unngå tap av kontroll som kan føre til personsaker. Figur O illustrerer skikkelig håndstøtte av sagen. Hold et fast grep med begge hender på sagen og plasser kroppen og armen en stilling som kan motstå tilbakeslagskraften.

Figur O viser korrekt sageposisjon. Merk deg at hendene holdes borte fra kutteområdet. For å unngå tilbakeslag, støtt ALLTID bordet eller panelet NÆR sagededet (Fig. P). IKKE støtt opp platen eller panelet unna kuttet (Fig. Q).

Plasser arbeidsstykket med den "gode" siden —den siden som har den viktigste overflaten—ned. Sagen skjærer oppover, slik at eventuelle splinter vil komme på den arbeidsflaten som er opp når du sager.

Kutting (Fig. O)



ADVARSEL: Aldri forsøk å bruke dette verktøyet ved å holde det opp-ned og deretter føre arbeidsstykket mot verktøyet. Fest alltid arbeidsstykket godt, og før verktøyet mot arbeidsstykket mens du holder det godt med begge hender som vist på Figur O.

Legg den brede delene av sagens bunnet på den delen av arbeidsstykket som er fast understøttet, ikke på den delen som vil falle av etter sagingen. Som eksempel viser Figur O viser den KORREKTE måten å kappe av enden av en planke. Fest alltid arbeidsstykket. Ikke forsøk å holde korte stykker i hånden! Husk å støtte opp lange og uthengende arbeidsstykker. Vær forsiktig når du sager materialet fra undersiden og opp.

Forsikre deg om at sagen kjører ved full hastighet før den kommer i kontakt med materialet som skal sages. Start av sagen med bladet mot materialet eller mens den skyves inn i sagsporet kan føre til tilbakeslag. Skyv sagen forover med en hastighet som lar bladet kutte uten særlig motstand. Hardhet og seighet kan variere selv innen samme stykke materiale, og kvister eller våte felt kan gi tung belastning på sagen. Dersom dette skjer, skyv sagen langsommere, men likevel hardt nok til å fortsette sagingen uten særlig reduksjon av hastigheten. Å bruke makt på sagen kan resultere i grove kutt, unøyaktighet, tilbakeslag, og overoppvarming av motoren. Dersom sporet ditt begynner å avvike fra sagelinjen, ikke prøv å tvinge sagen inn igjen. Slipp istedet avtrekkerbryteren og la bladet komme til full stopp. Så kan du trekke ut sagen, sikte på nytt og starte et nytt kutt litt

innenfor det feile. Uansett, trekk ut sagen hvis du må lage et nytt kutt. Ved å tvinge den inn kan sagen låse seg og gi tilbakeslag.

DERSOM SAGEN LÅSER SEG, SLIPP AVTREKKERBRYTEREN OG TREKK SAGEN BAKOVER TIL DEN LØSNER. PASS PÅ AT BLADET ER RETT I KUTTET OG KLAR AV SAGEKANTEN FØR DU STARTER IGJEN.

Når du avslutter et kutt, slipp avtrekkerbryteren og la bladet stoppe før du løfter sagen fra arbeidsstykket. Når du løfter sagen vil den fjærbelastede beskyttelsen automatisk lukke seg under bladet. Husk at bladet er bart før dette skjer. Ta aldri under arbeidsstykket, uansett. Dersom du må trekke tilbake beskyttelsen manuelt (som er nødvendig ved start av lommesaging), bruk alltid løftespaken.

MERK: Ved saging av tynne striper, pass på at små biter avkapp ikke henger seg opp inne i nedre beskyttelse.

Kløving (Fig. R, S)

Kløving brukes for å sage opp brede plater i smale striper – saging på langs av veden. Håndstyring er vanskeligere for denne typen saging og det anbefales å bruke enten en DEWALT DW3278 kløveføring eller en DEWALT DW55100 to-port kløveføring.

Lomme-saging (Fig. T)

 **ADVARSEL: Lås aldri bladbeskyttelsen i løftet posisjon. Beveg aldri sagen bakover ved lommesaging. Dette kan føre til at enheten løfter seg fra arbeidsflaten og kan føre til personskader.**

Lommesaging brukes i gulv, vegg og andre flater.

1. Tilpass bunnplaten på sagen slik at bladet sager til ønsket dybde.
2. Vipp sagen forover og hvil fronten av bunnplaten på materialet som skal sages.
3. Bruk løftespaken på nedre beskyttelse og trekk tilbake nedre bladbeskyttelse til en løftet posisjon. Senk bakkant av bunnplaten til sagtegnene nesten berører saglinjen.
4. Løsne bladbeskyttelsen (beskyttelsens kontakt med arbeidsstykket vil holde den slik at den åpnes når du starter sagingen). Fjern hånden fra beskyttelsesspaken og ta et godt grep om sidehåndtaket **(13)**, som vist på Fig. T. Plasser kroppen og armen slik at du kan motstå tilbakeslag.
5. Pass på at bladet ikke er i kontakt med flaten som sages før du starter sagingen.
6. Start motoren og senk sagen til bunnplaten hviler flatt mot materialet som skal sages. Før sagen langs sagelinjen til sagingen er ferdig.
7. Slipp avtrekkeren og la bladet stoppe helt før du trekker bladet ut av materialet.
8. Gjenta som over for hvert nytt kutt.

VEDLIKEHOLD

Ditt DEWALT elektriske verktøy er designet for å virke over en lang tidsperiode med et minimum av vedlikehold. Kontinuerlig tilfredsstillende drift avhenger av tilfredsstillende stell av verktøyet og regelmessig renhold.

 **ADVARSEL: For å redusere risikoen for alvorlig personskade, slå av verktøyet og koble fra batteripakken før du foretar eventuelle justeringer eller fjerner/installerer tilleggsutstyr eller tilbehør.**
En utilsiktet oppstart kan føre til personskader.

Laderen og batteripakken er vedlikeholdsfrie.





Smøring

Ditt elektriske verktøy trenger ikke ekstra smøring.



Rengjøring

 **ADVARSEL: Blås skitt og støv ut av hovedkabinettet med tørr luft når skitt samles inne i og rundt luftåpningene.**
Bruk godkjent øyebeskyttelse og godkjent støvmaske når du utfører denne prosedyren.

 **ADVARSEL: Aldri bruk løsemidler eller sterke kjemikalier for å rengjøre ikke-metalliske deler av verktøyet. Disse kjemikaliene kan svekke materialene som brukes i disse delene.**
Bruk en klut som bare er fuktet med vann og mild såpe. Aldri la noen væske trenge inn i verktøyet; aldri dypp noen del av verktøyet i en væske.

Tilleggsutstyr

 **ADVARSEL: Bruk av annet tilleggsutstyr enn det som tilbys av DEWALT kan være farlig, ettersom dette ikke er testet sammen med dette verktøyet. For å redusere faren for skader, bør kun tilleggsutstyr som er anbefalt av DEWALT brukes sammen med dette produktet.**

Ta kontakt med din forhandler for ytterligere informasjon om egnet ekstrasutyr.

Beskyttelse av miljøet



Separat innsamling. Produkter og batterier merket med dette symbolet skal ikke kastes i vanlig husholdningsavfall.

 Produkter og batterier inneholder materialer som kan gjenvinnes eller gjenbrukes, som reduserer behovet for råmaterialer. Vennligst lever elektriske produkter og batterier til gjenbruk i henhold til lokale regler. Mer informasjon får du på **www.2helpU.com**.

Oppladbar batteripakke

Denne langtid batteripakken må lades på nytt når den ikke lenger produserer nok strøm til jobber som enkelt kunne utføres tidligere. Ta hensyn til miljøet når batteripakken må kasseres:

- Lad batteripakken helt ut, og ta den ut av verktøyet.
- Litium-ion celler kan gjenbrukes. Lever dem til forhandleren eller en lokal gjenbruksstasjon. De innleverte batteripakkene vil gjenbrukes eller avfallsbehandles korrekt.

SERRA CIRCULAR DE BINÁRIO ELEVADO SEM FIO

DCS577

Gratulerer!

Optou por uma ferramenta da DeWALT. Longos anos de experiência, um desenvolvimento meticuloso dos seus produtos e um grande espírito de inovação são apenas alguns dos argumentos que fazem da DeWALT um dos parceiros de maior confiança dos utilizadores de ferramentas eléctricas profissionais.

Dados técnicos

		DCS577
Voltagem	V _{bc}	54
Tipo		1
Tipo de bateria		Li-Ion
Diâmetro da lâmina	mm	190
Velocidade sem carga/nominal	min ⁻¹	5800
Ajuste do ângulo do bisel	grau	53
Profundidade máxima de corte	mm	65
Peso (sem bateria)	kg	5,0
Valores de ruído e vibração (valores totais de vibração) de acordo com a EN60745-2-5:		
L _{pa} (nível de emissão de pressão sonora)	dB(A)	84
L _{wa} (nível de potência acústica)	dB(A)	95
K (variabilidade do nível acústico indicado)	dB(A)	3
Valor de emissão de vibrações a _{h,W} =		
	m/s ²	2,5
K de variabilidade =		
	m/s ²	1,5

O nível de emissão de vibrações indicado nesta ficha de informações foi medido em conformidade com um teste padrão estabelecido pela norma EN60745 e poderá ser utilizado para comparar ferramentas. Por conseguinte, este nível poderá ser utilizado para uma avaliação preliminar da exposição às vibrações.

⚠️ ATENÇÃO: o nível de emissão de vibrações declarado diz respeito às principais aplicações da ferramenta. No entanto, se a ferramenta for utilizada para outras aplicações ou com outros acessórios, ou tiver uma manutenção insuficiente, o nível de emissão de vibrações poderá ser diferente. Isto poderá aumentar significativamente o nível de exposição às vibrações ao longo do período total de trabalho.

Além disso, a estimativa do nível de exposição às vibrações também deverá ter em conta o número de vezes que a ferramenta é desligada ou está em funcionamento, mas sem executar tarefas. Isto poderá reduzir significativamente o nível de exposição às vibrações ao longo do período total de trabalho.

Identifique medidas de segurança adicionais para proteger o utilizador contra os efeitos das vibrações, tais como: efectuar uma manutenção correcta da ferramenta

e dos acessórios, manter as mãos quentes e organizar padrões de trabalho.

Declaração de conformidade da CE

Directiva “máquinas”



Serra circular de binário elevado sem fio DCS577

A DeWALT declara que os produtos descritos em **Dados técnicos** se encontram em conformidade com as seguintes normas e directivas: 2006/42/CE, EN60745-1:2009+A11:2010, EN60745-2-5:2010. Estes equipamentos também estão em conformidade com a Directiva 2014/30/UE e a 2011/65/UE. Para obter mais informações, contacte a DeWALT através da morada indicada em seguida ou consulte o verso do manual.

O abaixo assinado é responsável pela compilação do ficheiro técnico e faz esta declaração em nome da DeWALT.

Markus Rompel
Director de Engenharia
DeWALT, Richard-Klinger-Straße 11,
D-65510, Idstein, Alemanha
29.06.2018



ATENÇÃO: para reduzir o risco de ferimentos, leia o manual de instruções.

Definições: directrizes de Segurança

As definições abaixo apresentadas descrevem o grau de gravidade correspondente a cada palavra de advertência. Leia cuidadosamente o manual e preste atenção a estes símbolos.



PERIGO: indica uma situação iminentemente perigosa que, se não for evitada, **irá** resultar em **morte** ou **lesões graves**.



ATENÇÃO: indica uma situação potencialmente perigosa que, se não for evitada, **poderá** resultar em **morte** ou **lesões graves**.



CUIDADO: indica uma situação potencialmente perigosa que, se não for evitada, **poderá** resultar em lesões **ligeiras** ou **moderadas**.

AVISO: indica uma prática (não relacionada com ferimentos) que, se não for evitada, poderá resultar em danos materiais.



Indica risco de choque eléctrico.



Indica risco de incêndio.

Baterias				Carregadores/Intervalos de Carregamento (minutos)					
# de cat.	V _{cc}	Ah	Peso (kg)	DCB107	DCB113	DCB115	DCB118	DCB132	DCB119
DCB546	18/54	6,0/2,0	1,05	270	140	90	60	90	X
DCB547	18/54	9,0/3,0	1,25	420	220	140	85	140	X
DCB181	18	1,5	0,35	70	35	22	22	22	45
DCB182	18	4,0	0,61	185	100	60	60	60	120
DCB183/B	18	2,0	0,40	90	50	30	30	30	60
DCB184/B	18	5,0	0,62	240	120	75	75	75	150
DCB185	18	1,3	0,35	60	30	22	22	22	X
DCB187	18	3,0	0,48	140	70	45	45	45	90

Avisos de segurança gerais relativos a ferramentas eléctricas



ATENÇÃO: leia todos os avisos de segurança e todas as instruções. O não seguimento dos avisos e das instruções poderá resultar em choque eléctrico, incêndio e/ou ferimentos graves.

GUARDE TODOS OS AVISOS E INSTRUÇÕES PARA CONSULTA POSTERIOR

Em todos os avisos que se seguem, o termo “ferramenta eléctrica” refere-se à sua ferramenta alimentada pela rede eléctrica (com fios) ou por uma bateria (sem fios).

1) Segurança da Área de Trabalho

- Mantenha a área de trabalho limpa e bem iluminada.** As áreas desorganizadas ou escuras são propensas a acidentes.
- Não utilize as ferramentas eléctricas em ambientes explosivos, como, por exemplo, na presença de líquidos, gases ou poeiras inflamáveis.** As ferramentas eléctricas criam faíscas que poderão inflamar estas poeiras ou vapores.
- Mantenha as crianças e outras pessoas afastadas quando utilizar uma ferramenta eléctrica.** As distrações podem levar à perda do controlo da ferramenta.

2) Segurança Eléctrica

- As fichas das ferramentas eléctricas têm de ser compatíveis com a tomada de electricidade. Nunca modifique a ficha de forma alguma. Não utilize fichas adaptadoras com ferramentas eléctricas ligadas à terra.** As fichas não modificadas e as tomadas compatíveis reduzem o risco de choque eléctrico.
- Evite o contacto corporal com superfícies e equipamentos ligados à terra, como, por exemplo, tubagens, radiadores, fogões e frigoríficos.** Se o seu corpo estiver “ligado” à terra, o risco de choque eléctrico é maior.
- Não exponha as ferramentas eléctricas à chuva ou a condições de humidade.** A entrada de água numa ferramenta eléctrica aumenta o risco de choque eléctrico.
- Não aplique força excessiva sobre o cabo. Nunca o utilize para transportar, puxar ou desligar a**

ferramenta eléctrica. Mantenha o cabo afastado de fontes de calor, substâncias oleosas, extremidades aguçadas ou peças móveis. Os cabos danificados ou emaranhados aumentam o risco de choque eléctrico.

- Ao utilizar uma ferramenta eléctrica no exterior, use uma extensão adequada para utilização ao ar livre.** A utilização de um cabo adequado para uso ao ar livre reduz o risco de choque eléctrico.
- Se não for possível evitar trabalhar com uma ferramenta eléctrica num local húmido, utilize uma fonte de alimentação protegida por um dispositivo de corrente residual (DCR).** A utilização de um DCR reduz o risco de choque eléctrico.

3) Segurança Pessoal

- Mantenha-se alerta, preste atenção ao que está a fazer e faça uso de bom senso ao utilizar uma ferramenta eléctrica. Não utilize uma ferramenta eléctrica quando estiver cansado ou sob o efeito de drogas, álcool ou medicamentos.** Um momento de distração durante a utilização de ferramentas eléctricas poderá resultar em ferimentos graves.
- Use equipamento de protecção pessoal. Use sempre uma protecção ocular.** O equipamento de protecção, como, por exemplo, uma máscara contra o pó, sapatos de segurança antiderrapantes, um capacete de segurança ou uma protecção auditiva, usado nas condições apropriadas, reduz o risco de ferimentos.
- Evite accionamentos acidentais. Certifique-se de que o interruptor da ferramenta está na posição de desligado antes de a ligar à tomada de electricidade e/ou inserir a bateria, ou antes de pegar ou transportar a ferramenta.** Se mantiver o dedo sobre o interruptor ao transportar ferramentas eléctricas ou se ligar à fonte de alimentação com o interruptor ligado, poderá originar acidentes.
- Retire qualquer chave de ajuste ou chave de porcas antes de ligar a ferramenta eléctrica.** Uma chave de porcas ou chave de ajuste deixada numa peça móvel da ferramenta poderá resultar em ferimentos.
- Não se estique demasiado ao trabalhar com a ferramenta. Mantenha sempre os pés bem apoiados e um equilíbrio apropriado.** Desta forma, será mais fácil controlar a ferramenta eléctrica em situações inesperadas.

- f) **Use vestuário apropriado. Não use roupa larga nem jóias. Mantenha o cabelo e a roupa (incluindo luvas) afastados das peças móveis.** As roupas largas, as jóias ou o cabelo comprido podem ficar presos nestas peças.
- g) **Se forem fornecidos acessórios para a ligação de equipamentos de extracção e recolha de partículas, certifique-se de que estes são ligados e utilizados correctamente.** A utilização de dispositivos de extracção de partículas pode reduzir os riscos relacionados com as mesmas.

4) Utilização e Manutenção de Ferramentas Eléctricas

- a) **Não utilize a ferramenta eléctrica de forma forçada. Utilize a ferramenta eléctrica correcta para o seu trabalho.** A ferramenta eléctrica adequada irá efectuar o trabalho de um modo mais eficiente e seguro se for utilizada de acordo com a capacidade para a qual foi concebida.
- b) **Não utilize a ferramenta eléctrica se o respectivo interruptor não a ligar e desligar.** Qualquer ferramenta eléctrica que não possa ser controlada através do interruptor de alimentação é perigosa e tem de ser reparada.
- c) **Retire a ficha da tomada de electricidade e/ou a bateria da ferramenta eléctrica antes de efectuar quaisquer ajustes, substituir acessórios ou guardar a ferramenta.** Estas medidas de segurança preventivas reduzem o risco de ligar a ferramenta eléctrica acidentalmente.
- d) **Guarde as ferramentas eléctricas que não estiverem a ser utilizadas fora do alcance de crianças e não permita que sejam utilizadas por pessoas não familiarizadas com as mesmas ou com estas instruções.** As ferramentas eléctricas são perigosas nas mãos de pessoas que não possuam as qualificações necessárias para as manusear.
- e) **Faça a devida manutenção das ferramentas eléctricas. Verifique se as peças móveis da ferramenta eléctrica estão alinhadas e não emperram, bem como se existem peças partidas ou danificadas ou quaisquer outras condições que possam afectar o funcionamento da mesma. Se a ferramenta eléctrica estiver danificada, esta não deve ser utilizada até que seja reparada.** Muitos acidentes têm como principal causa ferramentas eléctricas com uma manutenção insuficiente.
- f) **Mantenha as ferramentas de corte sempre afiadas e limpas.** As ferramentas de corte sujeitas a uma manutenção adequada, com arestas de corte afiadas, empernam com menos frequência e controlam-se com maior facilidade.
- g) **Utilize a ferramenta eléctrica, os acessórios, as brocas, etc., de acordo com estas instruções, tendo em conta as condições de trabalho e a tarefa a ser efectuada.** A utilização da ferramenta eléctrica

para fins diferentes dos previstos poderá resultar em situações perigosas.

5) Utilização e Manutenção de Ferramentas com Bateria

- a) **Utilize apenas o carregador especificado pelo fabricante do equipamento.** Um carregador apropriado para um tipo de bateria poderá criar um risco de incêndio se for utilizado para carregar outras baterias.
- b) **Utilize as ferramentas eléctricas apenas com as baterias especificamente indicadas para as mesmas.** A utilização de quaisquer outras baterias poderá criar um risco de ferimentos e incêndio.
- c) **Quando a bateria não estiver a ser utilizada, mantenha-a afastada de outros objectos de metal, como, por exemplo, cliques, moedas, chaves, pregos, parafusos ou outros pequenos objectos metálicos que possam estabelecer uma ligação entre os contactos.** Um curto-circuito entre os contactos da bateria poderá causar queimaduras ou um incêndio.
- d) **Uma utilização abusiva da ferramenta pode resultar na fuga do líquido da bateria; evite o contacto com este líquido. No caso de um contacto accidental, passe imediatamente a zona afectada por água. Se o líquido entrar em contacto com os olhos, procure também assistência médica.** O líquido derramado da bateria pode provocar irritação ou queimaduras.

6) Assistência

- a) **A sua ferramenta eléctrica só deve ser reparada por um técnico qualificado e só devem ser utilizadas peças sobresselentes originais.** Desta forma, é garantida a segurança da ferramenta eléctrica.

Instruções de segurança para todas as serras

Procedimentos de corte



PERIGO:

- a) **Mantenha as mãos afastadas da área de corte e da lâmina. Mantenha a outra mão na pega auxiliar ou na carcaça do motor.** Se segurar a serra com ambas as mãos, não há o risco de se cortar com a lâmina.
- b) **Não tente tocar por baixo da peça a trabalhar.** A protecção não pode protegê-lo da lâmina sob a peça.
- c) **Ajuste a profundidade de corte à espessura da peça de trabalho.** Sob a peça de trabalho, deverá ser visível menos de um dente completo da lâmina.
- d) **Nunca segure a peça a ser cortada com as suas mãos ou sobre a sua perna. Fixe a peça numa plataforma estável.** É importante fixar a peça de trabalho correctamente, de modo a minimizar a exposição do corpo, o bloqueio da lâmina ou a perda de controlo.
- e) **Segure a ferramenta eléctrica apenas pelas áreas isoladas quando executar uma operação onde a ferramenta de corte possa entrar em contacto com cablagem oculta ou o seu próprio cabo.** O contacto com fios sob tensão eléctrica poderá fazer também com

que as peças de metal expostas da ferramenta conduzam electricidade e electrocutem o utilizador.

- f) **Quando fizer cortes longitudinais, utilize sempre uma guia longitudinal ou uma guia de nivelamento.** Isto melhora a precisão do corte e reduz a possibilidade de bloqueio da lâmina.
- g) **Utilize sempre lâminas com tamanho e forma correctos (diamante, por oposição a redondo) dos orifícios do mandril.** As lâminas que não correspondam ao equipamento de montagem da serra irão funcionar excéntricamente, resultando na perda de controlo.
- h) **Nunca utilize anilhas ou parafusos danificados ou incorrectos.** As anilhas e o parafuso da lâmina foram concebidos especialmente para a sua serra, para garantir um desempenho e segurança do trabalho de excelente qualidade.

Instruções de segurança adicionais para todas as serras

Causas do efeito de recuo e avisos relacionados

- O efeito de recuo é uma reacção súbita a uma lâmina de serra comprimida, presa ou desalinhada, fazendo com que uma serra descontrolada se levante e se solte da peça na direcção do operador.
 - Se a lâmina ficar encravada ou presa na zona de corte, a lâmina bloqueia e a reacção do motor direcciona a unidade rapidamente na direcção do utilizador.
 - Se a lâmina ficar dobrada ou desalinhada na área de corte, os dentes na extremidade posterior da lâmina possam ficar presos na superfície superior da madeira, fazendo com que a lâmina se liberte da zona de corte e se direcione para o utilizador.

O efeito de recuo é o resultado de uma utilização abusiva da serra e/ou de condições ou procedimentos de utilização incorrectos e pode ser evitado tomando as precauções indicadas abaixo:

- a) **Segure firmemente a serra com ambas as mãos e posicione os seus braços de forma a resistir às forças de um recuo. Posicione o corpo para um dos lados da lâmina, mas não alinhado com a lâmina.** O coice pode fazer com que a serra salte para trás, mas o impacto do coice pode ser controlado pelo utilizador, caso seja tomadas precauções adequadas.
- b) **Quando a lâmina se encontrar bloqueada ou aquando de uma interrupção do corte, por qualquer motivo, liberte o gatilho e segure a serra imóvel no material até que a lâmina pare completamente. Nunca tente remover a lâmina da área de corte nem puxe a serra para trás enquanto a lâmina estiver em movimento, caso contrário pode ocorrer o efeito de recuo.** Investigue e tome acções correctivas para eliminar a causa do bloqueio da lâmina.
- c) **Quando continuar a iniciar uma serra na peça, centre a lâmina da serra na zona de corte e verifique se os dentes da serra não estão em contacto com o material.** Se a lâmina da serra se encontrar bloqueada,

poderá elevar-se da peça ou ocorrer um recuo quando a serra for reiniciada.

- d) **Coloque painéis grandes para minimizar o risco de bloqueio e recuo da lâmina. Os painéis de grandes dimensões tendem a vergar sobre o seu próprio peso.** Devem ser colocados apoios debaixo do painel em ambos os lados, perto da linha de corte e da extremidade do painel.
- e) **Não utilize lâminas embotadas ou danificadas.** As lâminas não afiadas ou instaladas incorrectamente criam um corte estreito, provocando fricção excessiva, bloqueio da lâmina e recuo.
- f) **As alavancas de profundidade e de bloqueio de ajuste do bisel devem estar apertadas e fixas antes de fazer o corte.** Se o ajuste da lâmina for alterado durante o corte, poderá provocar o respectivo bloqueio e recuo.
- g) **Tenha especial cuidado quando serrar em paredes existentes ou outras áreas ocultas.** A lâmina saliente pode cortar objectos que possam causar efeito de recuo.

Função da protecção inferior

- a) **Verifique se o resguardo fecha bem antes de cada utilização. Não utilize a serra se o resguardo inferior não se movimentar livremente e fechar de imediato. Nunca fixe nem ate o resguardo inferior na posição aberta. Se deixar cair a lâmina acidentalmente, o resguardo inferior pode ficar dobrado.** Levante o resguardo inferior com a pega retráctil e certifique-se de que desloca livremente e não toca na lâmina nem em qualquer outra parte, em todos os ângulos e profundidades de corte.
- b) **Verifique o funcionamento da mola da protecção inferior. Se o resguardo e a mola não funcionarem devidamente, devem ser reparados antes de utilizar a serra.** O resguardo inferior pode funcionar com alguma lentidão devido a peças danificadas, depósitos pegajosos ou acumulação de resíduos.
- c) **A protecção inferior deverá ser retraída manualmente apenas no caso de cortes especiais como “cortes por incisão” ou “cortes compostos”.** Levante o resguardo inferior, recolhendo a pega e assim que a lâmina entrar no material, o resguardo inferior deve ser libertado. No que respeita a outras operações de serragem, o resguardo inferior deve funcionar automaticamente.
- d) **Certifique-se sempre de que o resguardo inferior tapa a lâmina antes de colocar a serra na bancada ou no chão. Uma lâmina sem protecção e deslizante pode fazer com que a serra recue, cortando qualquer objecto que apareça à frente.** Verifique o tempo que a lâmina demora a parar de rodar depois de libertar o comando.

Instruções de segurança específicas adicionais para serras circulares



ATENÇÃO: não permita que a experiência (obtida graças à utilização frequente da serra) substitua as regras de segurança. Tenha sempre em atenção que uma pequena distração é suficiente para sofrer ferimentos graves.

- **Utilize grampos ou outro sistema prático para fixar e apoiar a peça numa plataforma estável.** Segurar a peça com a mão ou contra o corpo pode causar instabilidade e perda de controlo.
- **Posicione o corpo num dos lados da lâmina, mas não alinhado com a lâmina da serra.** O RECUO pode fazer com que a serra seja projectada para trás (consulte **Causas do recuo e avisos relacionados e Recuo**).
- **Evite cortar pregos. Antes de iniciar o corte, inspecione e retire todos os pregos da madeira.**
- **Certifique-se sempre de que nada interfere com o movimento do resguardo inferior da lâmina.**
- **Instale a porta de extracção de serradura na serra antes de utilizar.**
- **Os acessórios devem ter a velocidade nominal indicada para, pelo menos, a velocidade recomendada na etiqueta de aviso da ferramenta.** Os discos e outros acessórios que funcionem a uma velocidade superior ao valor indicado podem ser projectados e causar ferimentos. As classificações dos acessórios devem ser superiores à velocidade indicada acima, caso esta esteja indicada na placa sinalética da ferramenta.
- **Certifique-se sempre de que a serra está limpa antes de utilizá-la.**
- **Deixe de utilizar a serra e envie-a para um centro de assistência se ocorrer ruído invulgar ou se funcionar incorrectamente.**
- **Certifique-se sempre de que todos os componentes estão montados correctamente e com firmeza antes de utilizar a ferramenta.**
- **Utilize sempre a lâmina da serra com cuidado quando montá-la ou removê-la ou quando retirar o recorte em forma de diamante.**
- **Antes de efectuar um corte, aguarde sempre até o motor atingir a velocidade máxima.**
- **Mantenha as pegas secas, limpas e sem óleo ou massa lubrificante. Segure firmemente a ferramenta com ambas as mãos quando utilizá-la.**
- **Esteja sempre atento, especialmente durante operações repetitivas e monótonas. Esteja sempre atento à posição das mãos em relação à lâmina.**
- **Mantenha-se afastado de peças que possam cair depois de cortá-las. Podem estar quentes, afiadas e/ou pesadas. Podem ocorrer ferimentos graves.**

Riscos residuais

Apesar da aplicação dos regulamentos de segurança relevantes e da implementação de dispositivos de segurança, alguns riscos residuais não podem ser evitados. Estes riscos são os seguintes:

- Danos auditivos.
- Risco de ferimentos causados por partículas voadoras.
- Risco de queimaduras devido aos acessórios ficarem quentes durante a respectiva utilização.
- Risco de ferimentos pessoais devido a uma utilização prolongada.

Segurança eléctrica

O motor eléctrico foi concebido apenas para uma voltagem específica. Verifique sempre se a voltagem da bateria corresponde à indicada na placa com os requisitos de alimentação. Além disso, certifique-se também de que a voltagem do seu carregador corresponde à da rede eléctrica.



O seu carregador da DEWALT possui isolamento duplo, em conformidade com a norma EN60335. Por conseguinte, não é necessária qualquer ligação à terra.

Se o cabo de alimentação estiver danificado, este tem de ser substituído por um cabo especialmente preparado, disponível através dos centros de assistência da DEWALT.

Utilizar uma extensão

Não deve ser utilizada qualquer extensão a menos que seja absolutamente necessário. Utilize uma extensão aprovada adequada para a potência da alimentação do seu carregador (consulte os **Dados técnicos**). O diâmetro mínimo do fio condutor é 1 mm²; o comprimento máximo da extensão é 30 m. Ao utilizar uma bobina de cabo, desenrole sempre o cabo na íntegra.

GUARDE ESTAS INSTRUÇÕES

Carregadores

Os carregadores da DEWALT não requerem ajuste e foram concebidos para uma operação tão fácil quanto possível.

Instruções de Segurança Importantes Para Todos os Carregadores de Baterias

GUARDE ESTAS INSTRUÇÕES: este manual inclui instruções de funcionamento e segurança importantes para carregadores de bateria compatíveis (consulte **Dados técnicos**).

- **Antes de utilizar o carregador, leia todas as instruções e sinais de aviso indicados no carregador, na bateria e no aparelho que utiliza a bateria.**



ATENÇÃO: perigo de choque. Não permita a entrada de líquidos no carregador. Pode ocorrer um choque eléctrico



ATENÇÃO: recomendamos a utilização de um dispositivo de corrente residual com uma corrente residual de 30mA ou menos.



CUIDADO: perigo de queimadura. Para reduzir o risco de lesões, carregue apenas baterias recarregáveis DEWALT. Outros tipos de baterias podem rebentar, causando lesões pessoais e danos.



CUIDADO: as crianças devem ser vigiadas, para garantir que não brincam com o aparelho.

AVISO: em determinadas condições, quando o carregador está ligado à fonte de alimentação, os contactos de carga expostos no interior do carregador podem entrar em curto-circuito devido a material estranho. Os materiais estranhos condutores como, por exemplo, mas não limitado a, lâ de aço, folha de alumínio ou qualquer acumulação de partículas metálicas devem ser removidos dos orifícios do carregador. Desligue sempre o carregador da fonte de alimentação quando não estiver inserida uma bateria no respectivo compartimento. Desligue o carregador antes de proceder à limpeza.

- **NÃO carregue a bateria com quaisquer carregadores além dos especificados neste manual.** O carregador e a bateria foram concebidas especificamente para funcionarem em conjunto.
- **Estes carregadores foram concebidos para apenas para carregar baterias recarregáveis DEWALT.** Quaisquer outras utilizações podem resultar em incêndio, choque eléctrico ou electrocussão.
- **Não exponha o carregador a chuva ou neve.**
- **Quando desligar o carregador da corrente, puxe pela ficha e não pelo cabo.** Isto permite reduzir o risco de danos na ficha de alimentação eléctrica e do cabo.
- **Certifique-se de que o cabo está colocado num local onde não possa ser pisado, possa causar tropeções ou esteja sujeito a danos ou tensão.**
- **Não utilize uma extensão, a menos que seja estritamente necessário.** O uso de uma extensão inadequada pode resultar num incêndio, choque eléctrico ou electrocussão.
- **Não coloque objectos sobre o carregador nem o coloque em cima de uma superfície macia que possa bloquear as entradas de ventilação e causar calor interno excessivo.** Coloque o carregador num local afastado de fontes de calor. O carregador é ventilado através de ranhuras na parte superior e inferior da estrutura.
- **Não utilize o carregador se o cabo ou a ficha estiverem danificados**—substitua-os de imediato.
- **Não utilize o carregador se tiver sofrido um golpe brusco, se o deixar cair ou se ficar de algum modo danificado.** Leve-o para um centro de assistência autorizado.
- **Não desmonte o carregador; leve-o para um centro de assistência autorizado, no caso de ser necessário assistência ou reparação.** Uma nova montagem incorrecta pode resultar em choque eléctrico, electrocussão ou incêndio.
- **Se o cabo de alimentação ficar danificado, deve enviá-lo de imediato para o fabricante, agente de assistência ou um responsável devidamente qualificado para que possa ser substituído, de modo a evitar qualquer situação de perigo.**
- **Desligue o carregador da tomada antes de proceder a qualquer trabalho de limpeza. Isto reduz o risco de choque eléctrico.** A remoção da bateria não reduz este tipo de risco.

- **NUNCA** tente ligar 2 carregadores ao mesmo tempo.
- **O carregador foi concebido para funcionar com uma potência eléctrica doméstica padrão de 230 V. Não tente utilizá-lo com qualquer outro tipo de tensão.** Isto não se aplica ao carregador do automóvel.





Carregar uma bateria (Fig. B)

1. Ligue o carregador numa tomada adequada antes de inserir a pilha.
2. Insira a bateria **15** no carregador, certificando-se de que fica totalmente encaixada no carregador. O indicador luminoso vermelho (de carga) pisca repetidamente, indicando que o processo de carga foi iniciado.
3. A conclusão do processo de carga é indicado pelo indicador luminoso vermelho, que permanece ligado de maneira contínua. A bateria fica totalmente carregada e pode ser utilizada nesta altura ou pode deixá-la no carregador. Para retirar a bateria do carregador, prima o botão de libertação na bateria **14**.

NOTA: Para assegurar o máximo desempenho e vida útil das baterias de iões de lítio, carregue a bateria totalmente antes de utilizar o produto pela primeira vez.

Funcionamento do carregador

Consulte os indicadores abaixo para saber qual é o estado do processo de carga da bateria.

Indicadores de carga		
	em carga	
	totalmente carregada	
	retardação de calor/frio da bateria*	

*O indicador luminoso vermelho continua a piscar, mas acende-se um indicador luminoso amarelo durante esta operação. Quando a bateria atingir a temperatura adequada, o indicador luminoso amarelo desliga-se e o carregador continua o processo de carga.

O(s) carregador(es) compatível(is) não carrega uma bateria defeituosa. O carregador indica que a bateria está defeituosa ao não acender-se.

NOTA: isto pode também indicar que se trata de um problema no carregador.

Se o carregador indicar uma falha, leve o carregador e a bateria um centro de assistência autorizado para que sejam submetidos a um teste.

Retardação de calor/frio

Quando o carregador detecta que uma bateria está demasiado quente ou fria, inicia automaticamente a retardação de calor/frio, interrompendo o processo de carga até a bateria atingir a temperatura adequada. Em seguida, o carregador muda automaticamente para o modo de carga. Esta função assegura a duração máxima da bateria.

Uma bateria fria fica carregada a uma velocidade mais lenta do que uma bateria quente. A bateria irá carregar a essa taxa mais

lenta durante todo o ciclo de carga e não recupera a taxa de carga máxima, mesmo que a bateria aqueça.

O carregador DCB1 18 está equipado com uma ventoinha interna para arrefecer a bateria. A ventoinha liga-se automaticamente quando a ventoinha tem de ser arrefecida. Nunca utilize o carregador se a ventoinha não funcionar correctamente ou se as aberturas de ventilação estiverem obstruídas. Não permita a entrada de objectos estranhos no interior do carregador.

Sistema de protecção electrónica

As baterias de iões de lítio XR foram concebidas com um Sistema de protecção electrónica que protege a bateria contra sobrecarga, sobreaquecimento ou descarga profunda.

A ferramenta desliga-se automaticamente se o Sistema de protecção electrónica for activado. Se isto ocorrer, coloque a bateria de iões de lítio no carregador até ficar totalmente carregada.

Montagem na parede

Estes carregadores foram concebidos para montagem na parede ou para serem colocados numa mesa ou numa superfície de trabalho. Se forem montados numa parede, coloque o carregador perto de uma tomada eléctrica e afastado de cantos ou outras obstruções que possam impedir a circulação de ar. Utilize a parte de trás do carregador como base para a fixação dos parafusos de montagem na parede. Monte o carregador com firmeza com parafusos de placa de gesso (adquiridos em separado) a uma distância de pelo menos 25,4 mm com uma cabeça do parafuso com 7–9 mm de diâmetro, aparafusado em madeira a uma profundidade ideal de cerca de 5,5 mm do parafuso exposto. Alinhe as ranhuras na parte de trás do carregador com os parafusos expostos e insira-os por completo nas ranhuras.

Instruções de limpeza do carregador



ATENÇÃO: perigo de choque. Desligue o carregador da tomada de CA antes de proceder à limpeza. A sujidade e gordura podem ser removidas a partir do exterior do carregador com um pano ou uma escova suave não metálica. Não utilize água ou outros produtos de limpeza. Nunca deixe entrar qualquer líquido dentro da ferramenta. Da mesma forma, nunca mergulhe qualquer peça da ferramenta num líquido.

Baterias

Instruções de segurança importantes para todas as baterias

Ao encomendar baterias sobresselentes, certifique-se de que inclui a referência do catálogo e a voltagem.

A bateria não irá estar totalmente carregada quando a retirar da embalagem pela primeira vez. Antes de utilizar a bateria e o carregador, leia as instruções de segurança abaixo. Em seguida, siga os procedimentos de carregamento indicados nas instruções.

LEIA TODAS AS INSTRUÇÕES

- **Não carregue ou utilize baterias em ambientes explosivos, como, por exemplo, na presença de líquidos, gases ou poeiras inflamáveis.** A colocação ou remoção da bateria do carregador pode inflamar as poeiras ou os fumos.
- **Nunca force a entrada da bateria no carregador. Nunca modifique a bateria de modo a encaixá-la num carregador não compatível, porque pode romper, causando lesões pessoais graves.**
- Carregue as baterias apenas em carregadores DEWALT.
- **NÃO** salpique nem coloque a bateria dentro de água ou de outros líquidos.
- **Não armazene nem utilize a ferramenta e a bateria em locais onde a temperatura possa atingir ou exceder 40 °C (tais como barracões ao ar livre ou construções de metal durante o Verão).**
- **Não incinere a bateria, mesmo se esta estiver gravemente danificada ou completamente esgotada.** A bateria pode explodir se for exposta a uma chama. São produzidos vapores e materiais tóxicos quando as baterias de iões de lítio são queimadas.
- **Se o conteúdo da bateria entrar em contacto com a sua pele, lave imediatamente a área afectada com sabão suave e água.** Se o líquido da bateria entrar em contacto com os seus olhos, passe-os (abertos) por água durante 15 minutos ou até a irritação passar. Se for necessária assistência médica, o electrólito da bateria é composto por uma mistura de carbonatos orgânicos líquidos e sais de lítio.
- **O conteúdo das células de uma bateria aberta poderá causar irritação respiratória.** Respire ar fresco. Se os sintomas persistirem, procure assistência médica.



ATENÇÃO: risco de queimadura. O líquido da bateria poderá ser inflamável se for exposto a faíscas ou a uma chama.



ATENÇÃO: nunca tente abrir a bateria, seja qual for o motivo. Se a bateria estiver rachada ou danificada, não a insira no carregador. Não esmague, deixe cair nem danifique a bateria. Não utilize uma bateria ou um carregador que tenha sofrido um golpe brusco, uma queda, atropelamento ou danificada de algum modo (por exemplo, perfurada por um prego, atingida com um martelo ou pisada). Pode ocorrer um choque eléctrico ou electrocussão. As baterias danificadas devem ser devolvidas ao centro de assistência para reciclagem.



ATENÇÃO: perigo de incêndio. Quando armazenar ou transportar a bateria, não deixe que objectos metálicos entrem em contacto com os terminais expostos da bateria. Por exemplo, não coloque a bateria dentro de aventais, bolsos, caixas de ferramentas, caixas de kits de produtos, gavetas, etc., com pregos soltos, parafusos, chaves, etc.



CUIDADO: quando não utilizar a ferramenta, deve colocá-la de lado numa superfície estável, de modo a que ninguém tropece nem sofra uma queda. Algumas ferramentas com baterias grandes ficam na vertical dentro da bateria, mas podem ser facilmente derrubadas.

Transporte



ATENÇÃO: Perigo de incêndio. *O transporte das pilhas pode dar origem a um incêndio se os terminais da pilha entrarem em contacto inadvertidamente com os materiais condutores. Quando transportar as pilhas, certifique-se de que os terminais da pilha estão protegidos e devidamente isolados de materiais que possam entrar em contacto com eles e causar um curto-circuito.*

As pilhas da DEWALT estão em conformidade com todas as regulamentações de expedição aplicáveis, de acordo com os padrões jurídicos e de indústria, que incluem as Recomendações da ONU sobre o transporte de mercadorias perigosas; disposições relativas a mercadorias perigosas da Associação do Transporte Aéreo Internacional (IATA), Regulamentações do código marítimo internacional para o transporte de mercadorias perigosas (IMDG) e o Acordo europeu relativo ao transporte rodoviário internacional de mercadorias perigosas (ADR). As pilhas de iões de lítio foram testadas de acordo com a secção 38,3 das Recomendações da ONU no que respeita ao Transporte de Mercadorias Perigosas: Manual de Ensaios e Critérios.

Na maioria dos casos, o envio de uma bateria DEWALT não terá de ser classificado como Material perigoso de Classe 9 totalmente regulado. Em geral, apenas os envios que contenham uma bateria de iões de lítio com uma taxa energética superior a 100 watt-horas (Wh) serão enviados como Classe 9 totalmente regulada. Todas as baterias de iões de lítio têm uma classificação de watt-horas assinalada na bateria. Além disso, devido às complexidades de regulamentação, a DEWALT não recomenda o envio de baterias de iões de lítio por transporte aéreo, independentemente da classificação de watt-horas. O envio de ferramentas com baterias (conjunto) enviado por transporte aéreo será isento se a classificação de watt-horas da bateria não for superior a 100 watts-horas.

Independentemente de uma expedição ser considerada isenta ou totalmente regulamentada, é da responsabilidade do expedidor consultar as mais recentes regulamentações para a embalagem, etiquetagem/marcação e exigências de documentação.

As informações indicadas nesta secção do manual são fornecidas de boa fé e acredita-se que são precisas aquando da elaboração do documento. No entanto, não é fornecida qualquer garantia, expressa ou implícita. É da responsabilidade do comprador garantir que as respectivas actividades estão em conformidade com as regulamentações aplicáveis.

Transportar a bateria FLEXVOLT™

A bateria DEWALT FLEXVOLT™ tem dois modos: **Utilização e transporte**.

Modo de utilização: Quando a bateria FLEXVOLT™ não está instalada ou está instalada num equipamento DEWALT de 18 V, funciona como uma bateria de 18 V. Quando a bateria FLEXVOLT™ está instalada num equipamento de 54 V ou de 108 V (duas baterias de 54 V), funciona como uma bateria de 54 V.

Modo de transporte: Quando a tampa está montada na bateria FLEXVOLT™, isso significa que a bateria está no modo de

transporte. Mantenha a tampa colocada quando transportar a bateria.

No modo Transporte, os conjuntos de células são desligados electricamente da bateria, o que dá origem a 3 baterias com uma capacidade nominal de watt-hora (Wh) mais reduzida, em comparação com 1 bateria com uma capacidade nominal de watt-hora. Esta capacidade superior de 3 baterias com uma capacidade nominal de watt-hora mais reduzida pode isentar a bateria de determinadas regras de transporte impostas às baterias de watt-hora de maior capacidade.

Por exemplo, a classificação Wh (watt-hora) de transporte pode indicar 3 x 36 Wh, o que significa 3 pilhas de 36 Wh cada.

A classificação de Wh de utilização pode indicar 108 Wh (é necessário utilizar 1 pilha).

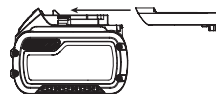

Exemplo de marca de etiqueta de utilização e transporte



Recomendações de armazenamento

1. O melhor local de armazenamento será um local fresco e seco, afastado da luz directa do sol e de fontes de calor ou de frio. Para obter o máximo desempenho e a maior vida útil possíveis das baterias, guarde-as à temperatura ambiente quando não estiverem a ser utilizadas.
2. Para um armazenamento prolongado, é recomendável armazenar a bateria totalmente carregada num local fresco, seco e afastado do carregador para obter os melhores resultados.

NOTA: as baterias não devem ser armazenadas totalmente sem carga. É necessário recarregar a bateria antes de a utilizar.

Etiquetas no carregador e na bateria

Além dos símbolos indicados neste manual, os rótulos no carregador e na bateria podem apresentar os seguintes símbolos:



Leia o manual de instruções antes de utilizar este equipamento.



Consulte os **Dados técnicos** para ficar a saber o tempo de carregamento.



Não toque nos contactos com objectos condutores.



Não carregue baterias danificadas.



Não exponha o equipamento à água.



Mande substituir imediatamente quaisquer cabos danificados.



Carregue a bateria apenas com uma temperatura ambiente entre 4 °C e 40 °C.



Apenas para uso dentro de casa.



Desfaça-se da bateria de uma forma ambientalmente responsável.



Carregue as baterias da DeWALT apenas com os carregadores DeWALT concebidos para o efeito. O carregamento de baterias que não sejam as baterias específicas DeWALT com um carregador da DeWALT pode fazer com que rebentem ou dar origem a situações de perigo.



Não queime a bateria.



UTILIZAÇÃO (sem bolsa de transporte). Exemplo: a classificação de Wh indica 108 Wh (1 pilha com 108 Wh).



TRANSPORTE (com bolsa de transporte incorporada). Exemplo: a classificação de Wh indica 3 x 36 Wh (3 pilhas de 36 Wh).

Tipo de bateria

O modelo DCS577 utiliza uma pilha de 54 volts.

Podem ser utilizadas as seguintes baterias: DCB546, DCB547.

Consulte os **Dados Técnicos** para obter mais informações.

Conteúdo da embalagem

A embalagem contém:

- 1 Serra circular de binário elevado
- 1 Lâmina da serra circular
- 1 Chave de fendas da lâmina
- 1 Porta de extracção de serradura
- 2 Parafusos da porta de serradura
- 1 Pilha de iões de lítio (modelos C1, D1, L1, M1, P1, S1, T1, X1)
- 2 Pilhas de iões de lítio (modelos C2, D2, L2, M2, P2, S2, T2, X2)
- 3 Pilhas de iões de lítio (modelos C3, D3, L3, M3, P3, S3, T3, X3)
- 1 Manual de instruções

NOTA: as baterias, carregadores e caixas de transporte não são incluídas com os modelos N. As baterias e carregadores não são incluídas com os modelos NT. Os modelos B incluem baterias Bluetooth®.

NOTA: a marca Bluetooth® e os logótipos são marcas registadas propriedade da Bluetooth®, SIG, Inc. e qualquer utilização de tais marcas pela DeWALT é fornecida sob licença. Outras marcas ou nomes comerciais são propriedade dos respectivos proprietários.

- Verifique se a ferramenta, as peças ou os acessórios foram danificados durante o transporte.
- Leve o tempo necessário para ler atentamente e compreender todas as instruções neste manual antes de utilizar o equipamento.

Símbolos na ferramenta

A ferramenta apresenta os seguintes símbolos:



Leia o manual de instruções antes de utilizar este equipamento.



Use uma protecção auditiva.



Use uma protecção ocular.

Posição do Código de data (Fig. A)

O código de data **22**, o qual também inclui o ano de fabrico, está impresso na superfície do equipamento.

Exemplo:

2018 XX XX

Ano de fabrico

Descrição (Fig. A)



ATENÇÃO: nunca modifique a ferramenta eléctrica nem qualquer um dos seus componentes. Tal poderia resultar em danos ou ferimentos.

- 1 Botão de desbloqueio do interruptor de gatilho
- 2 Interruptor de gatilho
- 3 Alavanca de bloqueio de ajuste da profundidade
- 4 Alavanca de retracção do resguardo da lâmina inferior
- 5 Placa de apoio
- 6 Resguardo inferior da lâmina
- 7 Indicador da zona de corte de 0°
- 8 Indicador da zona de corte de 45°
- 9 Alavanca de ajuste do bisel
- 10 Quadrante do ângulo
- 11 Botão de bloqueio do veio
- 12 Punho principal
- 13 Pega auxiliar
- 14 Patilha de libertação das baterias
- 15 Bateria
- 16 Ajuste grosseiro
- 17 Ajuste fino
- 18 Indicadores da zona de corte
- 19 Parafuso de fixação da lâmina
- 20 Porta de extracção de serradura
- 21 Chave inglesa
- 22 Código de data

Utilização Adequada

Estas serras circulares de uso industrial são concebidas para aplicações profissionais de corte de madeira. **NÃO** utilize acessórios de alimentação por água com esta serra. **NÃO** utilize discos ou lâminas abrasivas.

NÃO utilize a ferramenta em ambientes húmidos ou na presença de gases ou líquidos inflamáveis.

Estas serras de uso industrial são ferramentas eléctricas profissionais.

NÃO corte metais, alvenaria, vidro, tábuas tipo alvenaria, placas de cimento ou azulejos com esta serra.

NÃO permita que crianças entrem em contacto com as mesmas. É necessária supervisão quando estas ferramentas forem manuseadas por utilizadores inexperientes.

- Este produto não deve ser utilizado por pessoas (incluindo crianças) que sofram de capacidades físicas, sensoriais ou mentais reduzidas, falta de experiência e/ou conhecimentos, a menos que estejam acompanhados de uma pessoa que se responsabilize pela sua segurança. As crianças nunca devem ficar sozinhas com este produto.

Gancho da serra (Fig. C)



ATENÇÃO: para reduzir o risco de ferimentos graves, não utilize a serra com o gancho da serra rodado abaixo da placa de apoio.



ATENÇÃO: para reduzir o risco de ferimentos causados pela queda de utilizadores ou transeuntes, certifique-se de que a serra está apoiada com firmeza quando utilizar o gancho para pendurar a serra numa viga, trave ou outro apoio elevado.

A serra tem um gancho de serra **23** prático que permite pendurar a serra numa trave, viga ou noutra estrutura estável e adequada. O gancho da serra fica dobrado contra o corpo da ferramenta quando não está a ser utilizado.

Para utilizar o gancho da serra, empurre o gancho para baixo para afastá-lo da pega até encaixar na respectiva posição.

Para repor o gancho de serra para a posição armazenada, puxe o gancho para cima até encaixar no corpo da ferramenta.

MONTAGEM E AJUSTES



ATENÇÃO: para reduzir o risco de ferimentos graves, desligue a ferramenta e retire a bateria antes de efectuar quaisquer ajustes ou de retirar/instalar dispositivos complementares ou acessórios. Um accionamento acidental da ferramenta pode causar ferimentos.



ATENÇÃO: utilize apenas baterias e carregadores DEWALT.

Inserir e retirar a bateria da ferramenta (Fig. B)

NOTA: Certifique-se de que a bateria **15** está totalmente carregada.

Instalar a bateria na ferramenta

1. Alinhe a bateria **15** com as calhas no interior da ferramenta (Fig. B).
2. Deslize-a até a bateria encaixar com firmeza na ferramenta e ouvir o bloqueio encaixar no respectivo local.

Retirar a bateria da ferramenta

1. Prima a patilha de libertação **14** e puxe a bateria com firmeza para fora da ferramenta.

2. Insira a bateria no carregador, tal como descrito na secção do carregador indicada neste manual.

Baterias para o indicador do nível de combustível (Fig. B)

Algumas baterias DEWALT incluem um indicador de nível de combustível, composto por três indicadores luminosos LED verdes que indicam o nível de carga restante na bateria.

Para activar o indicador do nível de combustível, prima e mantenha premido o botão do indicador do nível de combustível. Uma combinação dos três indicadores luminosos LED verdes acende-se, indicando o nível da carga restante. Se o nível da carga na bateria for inferior ao limite utilizável, o indicador do nível de combustível não se acende e é necessário voltar a carregar a bateria.

NOTA: o indicador do nível de combustível é apenas uma indicação da carga restante na bateria. Não indica o funcionamento da ferramenta e está sujeito a variações, com base nos componentes do produto, temperatura e aplicação do utilizador final.

Ajuste da profundidade de corte (Fig. A, D, E)

1. Segure a serra com firmeza. Levante a alavanca de bloqueio de ajuste da profundidade **3** para mover a placa de apoio e obter a profundidade de corte pretendida.
2. Antes de utilizar a serra, baixe a alavanca de bloqueio de ajuste da profundidade e aperte-a com firmeza para bloquear a profundidade de corte.

As marcas de comprimento de corte na parte lateral da placa de apoio são rigorosas apenas à profundidade máxima do corte. Definir a serra de acordo com a profundidade de corte adequada minimiza o atrito da lâmina, remove a serradura entre os dentes da lâmina, o que resulta numa serragem mais simples e rápida e reduz a probabilidade de recuo.

Para saber qual é a acção de corte mais eficiente, regule o ajuste de profundidade de modo a que fique saliente metade de um dente da lâmina abaixo do material que pretende cortar (consulte a Figura E). Esta distância vai da ponta do dente **31** à parte inferior do canal **32** (consulte a ilustração da Figura E). Isto mantém o mínimo de atrito na lâmina, remove serradura do corte, o que resulta numa serragem mais rápida e simples e reduz a probabilidade de recuo. Um método para verificar a profundidade de corte correcta está apresentada na Figura E. Coloque o pedaço de material que pretende cortar ao longo da parte lateral da lâmina, como indicado na Figura e verifique que quantidade do dente fica saliente para além do material.

Montar a porta de extracção de serradura (Fig. U, V)



ATENÇÃO: A porta de extracção de serradura deve ser instalada na serra antes de utilizar.



ATENÇÃO: Risco de inalação de poeira. Para reduzir o risco de ferimentos, use SEMPRE uma máscara anti-poeira aprovada.

1. Alinhe a porta de extracção de serradura **20** sobre o resguardo superior da lâmina **34**, como indicado.

- Insira os dois parafusos da porta de serradura **37** através dos orifícios da porta de serradura **36** e nos orifícios do resguardo da lâmina superior **35**, como indicado na Figura A e aperte com firmeza.

O adaptador de extracção de serradura permite ligar a ferramenta a um extractor de serradura externa, utilizando o sistema AirLock™ (DWV9000-XJ) ou um sistema de extracção de poeiras padrão de 35 mm (Fig. V).

 **ATENÇÃO:** Utilize SEMPRE um extractor de vácuo concebido em conformidade com as directivas aplicáveis no que respeita à emissão de serradura durante o corte de madeira. Os tubos de vácuo da maioria dos aspiradores comuns encaixam directamente na saída de extracção de serradura.

Ajuste do ângulo do bisel (Fig. A, F)

O alcance total do ajuste do bisel vai de 0° a 53°. Estão localizados bloqueios a um ângulo de 22,5° e 45°. O quadrante do ângulo está graduado em incrementos de 1°. Na parte da frente da serra está um mecanismo de ajuste do ângulo do bisel que consiste num quadrante do ângulo calibrado **10** e numa alavanca de ajuste do bisel **9**. O quadrante do ângulo permite um ajuste grosseiro **16** ou um ajuste fino **17** para obter a melhor precisão de corte.

Definir a serra para um corte em bisel

- Levante a alavanca de ajuste do bisel **9** e incline a placa de apoio para o ângulo pretendido, alinhando o ponteiro com a marca de ângulo pretendida.
- Empurre a alavanca de ajuste do bisel para baixo e aperte com firmeza para bloquear o ângulo.

Ajuste da placa de base (Fig. F, G)

A placa de base foi regulada de fábrica para assegurar que a lâmina está perpendicular à placa de base. Se, após uma utilização prolongada, for necessário alinhar novamente a lâmina, siga as instruções indicadas abaixo:

Ajuste para cortes a um ângulo de 90 graus

- Volte a colocar a serra num ângulo de bisel de 0°.
- Coloque a serra de lado e recolha o resguardo inferior.
- Regule a profundidade de corte para 51 mm.
- Liberte a alavanca de ajuste do bisel (Fig. F, **9**). Coloque um esquadro em cima da lâmina e da placa de base, como indicado na Figura G.
- Com uma chave hexagonal (**21**, Fig. A), rode o parafuso de ajuste (**25**, Fig. G) na parte de baixo da placa de base até a lâmina e a placa de base estarem ambas ao nível do esquadro. Volte a apertar a alavanca de ajuste de bisel.

Ajuste da alavanca de ajuste de bisel (Fig. F)

Pode ser necessário ajustar a alavanca de ajuste de bisel **9**. Pode soltar-se com a utilização e bater na placa de base antes de apertar a alavanca.

Para apertar a alavanca:

- Segure a alavanca de ajuste do bisel **9** e afrouxe a contraporca da alavanca de ajuste do bisel (**24**, Fig. F).

- Ajuste a alavanca de ajuste de bisel, rodando-a para a direcção pretendida cerca de 1/8 de uma rotação.
- Volte a apertar a porca.

Indicador da zona de corte (Fig. H)

A parte da frente da placa de apoio da serra **5** tem um indicador da zona de corte de 0° **7** e um indicador da zona de corte de 45° **8** para cortes verticais e de bisel. Os indicadores da zona de corte permitem orientar a serra ao longo das linhas de corte assinaladas a lápis na peça de trabalho.

O indicador fica alinhado com o lado (exterior) esquerdo da lâmina de serra. A lâmina em movimento que faz com que a ranhura ou o corte fiquem à direita do indicador. Posicione a serra ao longo da linha de corte assinalada com um lápis para que o corte encaixe nos resíduos ou no material excedente. Os indicadores de marcas na parte da frente da placa de apoio têm intervalos de 13 mm para guias de corte adicionais.



Os indicadores da zona de corte **18** estão também localizados no interior da placa de apoio para manter a serra em esquadria quando fizer cortes.

Indicador de comprimento de corte (Fig. I)

As marcas indicadas na parte lateral da placa de apoio **5** mostram o comprimento da ranhura que está a ser cortada no material à profundidade máxima do corte. As marcas estão indicadas em incrementos de 3,2 mm.

Etiqueta da ferramenta DEWALT Bluetooth® pronta (Fig. J)



Acessório opcional

-  **ATENÇÃO:** leia o manual de instruções da etiqueta da ferramenta DEWALT Bluetooth®.
-  **ATENÇÃO:** desligue a ferramenta e retire a bateria antes de instalar a etiqueta da ferramenta DEWALT Bluetooth®.
-  **ATENÇÃO:** quando instalar ou substituir a etiqueta da ferramenta DEWALT Bluetooth®, utilize apenas os parafusos fornecidos. Certifique-se de que os parafusos ficam bem apertados.

A ferramenta é fornecida com furos de montagem **33** e fixações para instalar uma etiqueta de ferramenta DEWALT Bluetooth® (DCE041). Para instalar a etiqueta, é necessário uma ponta de broca T15. A etiqueta da ferramenta DEWALT foi concebida para rastrear e localizar ferramentas eléctricas profissionais, equipamento e máquinas através da aplicação Tool Connect™ da DEWALT. Para uma instalação adequada da etiqueta da ferramenta DEWALT, consulte o manual da Etiqueta da ferramenta DEWALT. Para obter mais informações, visite: www.dewalt.com/en-us/jobsite-solutions/tool-connect

FUNCIONAMENTO

Instruções de utilização

-  **ATENÇÃO:** cumpra sempre as instruções de segurança e os regulamentos aplicáveis.
-  **ATENÇÃO:** para reduzir o risco de ferimentos graves, desligue a ferramenta e retire a bateria antes de

efectuar quaisquer ajustes ou de retirar/instalar dispositivos complementares ou acessórios. Um arranque accidental pode causar lesões.

IMPORTANTE: Certifique-se sempre de que a alavanca de bloqueio de ajuste de profundidade está virada para baixo antes de utilizar a serra.

Posição correcta das mãos (Fig. K)

 **ATENÇÃO:** para reduzir o risco de ferimentos graves, coloque **SEMPRE** as mãos na posição correcta, como indicado.

 **ATENÇÃO:** para reduzir o risco de ferimentos graves, segure **SEMPRE** a ferramenta com segurança, antecipando uma reacção súbita por parte da mesma.

A posição correcta das mãos requer a colocação de uma mão na pega principal **12** e a outra no punho auxiliar **13**. Tenha em atenção que as mãos devem estar afastadas da área de corte.

Interruptor de gatilho (Fig. A)

 **ATENÇÃO:** para reduzir o risco de ferimentos graves, quando ligar a serra, segure a serra com ambas as mãos para evitar recuo.

Prima o interruptor de gatilho **2** para ligar a ferramenta. Para desligar a ferramenta, liberte o interruptor de gatilho.

NOTA: Esta ferramenta não está regulada para bloquear o gatilho na posição de ligado e nunca deve ser bloqueada como Ligado por quaisquer outros meios.

Substituir as lâminas (Fig. A, L)

IMPORTANTE: A maioria das lâminas de substituição são fornecidas com um eixo redondo, que deve ser retirado para que o centro do eixo em forma de diamante fique exposto. Apenas as lâminas com um eixo central em forma de diamante podem ser utilizadas nesta serra.

AVISO: nunca instale uma lâmina sem remover o recorte. Se a lâmina não estiver encaixada, a lâmina pode entrar em contacto com outras peças da serra e causar danos na ferramenta.

Como retirar o entalhe

 **ATENÇÃO:** utilize **SEMPRE** protecção ocular. Todos os utilizadores e outras pessoas devem usar protecção ocular em conformidade com a norma ANSI Z87.1.

 **ATENÇÃO:** certifique-se de que a alavanca de bloqueio de ajuste do bisel está apertada e fixe-a depois de retirar o entalhe. Se o ajuste da lâmina for alterado durante o corte, isso poderá provocar o bloqueio e recuo.

Coloque a abertura central redonda da lâmina na ranhura **25** na parte superior da alavanca de ajuste do bisel **9**. Enquanto agarra na serra e na lâmina com firmeza, puxe até o entalhe sair. O centro do eixo em forma de diamante fica exposto.

Instalar a lâmina (Fig. A, M, N)

1. Afrouxe retire o parafuso de fixação da lâmina **19** com a chave **21** fornecida, rodando-a para a direita, como indicado pela seta na anilha de fixação exterior **27**.
2. Remova a anilha de fixação exterior **27**.

3. Com a alavanca de retracção do resguardo da lâmina inferior **4**, recolha o resguardo da lâmina inferior **6**. **IMPORTANTE:** Quando recolher o resguardo inferior da lâmina para instalar a lâmina, verifique o estado e o funcionamento do resguardo inferior da lâmina para certificar-se de que funciona correctamente. Certifique-se de que se desloca livremente e não toca na lâmina, na placa de apoio ou em qualquer outra parte, em todos os ângulos e profundidades de corte.

4. Coloque a lâmina **28** no eixo da serra **29** contra a anilha de fixação interna **30**, certificando-se de que a lâmina roda na direcção correcta (a direcção da seta de rotação na lâmina da serra e os dentes devem apontar na mesma direcção da direcção da seta de rotação no resguardo inferior da lâmina).

IMPORTANTE: Certifique-se sempre de que o centro do eixo em forma de diamante da lâmina fica alinhado com o centro do eixo em forma de diamante na anilha de fixação exterior.

NOTA: Não parta do pressuposto que a etiqueta na lâmina da serra estará sempre virada para si quando estiver instalada.

5. Coloque a anilha de fixação exterior **27** no eixo da serra **29** com a superfície achatada grande encostada à lâmina e a inscrição na anilha de fixação exterior virada para o utilizador, como indicado na Figura N.
6. Enrosque à mão o parafuso de fixação da lâmina **19** no eixo da serra (o parafuso tem roscas no lado esquerdo e deve ser rodado para a esquerda para apertá-lo).
7. Liberte lentamente a alavanca de retracção do resguardo da lâmina inferior **4**.
8. Accione o botão de bloqueio do veio **11** ao mesmo tempo que gira o eixo da serra com a chave de fendas da lâmina até o bloqueio da lâmina ficar encaixado e a lâmina parar de rodar. Com a chave de fendas da lâmina, aperte o parafuso de fixação da lâmina com firmeza.

AVISO: Nunca engate o bloqueio da lâmina quando a serra estiver em funcionamento nem o engate para parar a ferramenta. Nunca ligue a serra quando o bloqueio do veio estiver engatado. Isso poderá resultar em danos graves na serra.

Substituir a lâmina (Fig. A, N)

1. Accione o botão de bloqueio do veio **11** ao mesmo tempo que gira o eixo da serra com a chave de fendas da lâmina até o bloqueio da lâmina ficar encaixado e a lâmina parar de rodar.
2. Com a chave de fendas da lâmina **21** fornecida, afrouxe o parafuso de fixação da lâmina **19**, rodando-a para a direita, como indicado pela seta na anilha de fixação exterior **27**.
3. Remova a anilha de fixação exterior **27**.
4. Com a alavanca de retracção do resguardo da lâmina inferior **4**, recolha o resguardo da lâmina inferior. Remova a lâmina usada e elimine-a correctamente.
5. Coloque a nova lâmina como descrito anteriormente.
6. Limpe a serradura que possa ter ficado acumulada no resguardo ou na área à volta da anilha de fixação. Verifique o

estado e o funcionamento do resguardo inferior da lâmina, como indicado anteriormente. Não lubrifique esta área.

7. Escolha a lâmina adequada para a aplicação (consulte **Lâminas**). Utilize sempre lâminas com o tamanho correcto (diâmetro de 190 mm) e adequado e o orifício central para montagem no eixo da serra. Certifique-se sempre de que a velocidade máxima recomendada (rpm) indicada na lâmina da serra atinge ou excede a velocidade (rpm) da serra.

Resguardo inferior da lâmina



ATENÇÃO: *o resguardo inferior da lâmina é uma função de segurança que reduz o risco de ferimentos graves. Nunca utilize a serra se o resguardo inferior estiver em falta, apresentar danos, estiver montado incorrectamente ou não funcionar em condições. Não conte com o resguardo inferior da lâmina para protegê-lo em todas as circunstâncias. A sua segurança depende do cumprimento de todos os avisos e precauções, bem como do funcionamento correcto da serra. Verifique se o resguardo inferior está bem fechado antes de cada utilização, tal como indicado em Instruções de segurança para todas as serras. Se o resguardo inferior da lâmina estiver em falta ou não funcionar correctamente, a serra deve ser reparada antes de a utilizar. Para garantir a segurança e a fiabilidade do equipamento, a reparação, a manutenção e o ajuste devem ser efectuados num centro de assistência autorizado ou nouro centro de assistência qualificado, utilizando sempre peças sobresselentes idênticas.*

Lâminas



ATENÇÃO: *use sempre protecção ocular para minimizar o risco de lesões oculares. O carboneto é um material duro, mas frágil. Quaisquer objectos estranhos na peça de trabalho, tais como arame ou pregos podem fazer com que as pontas fiquem rachadas ou partidas. Utilize a serra apenas se o resguardo da lâmina da serra estiver instalado. Monte a lâmina com firmeza com a rotação adequada antes de a utilizar e use sempre uma lâmina limpa e afiada.*

Não utilize discos ou lâminas abrasivas. Uma lâmina embotada causa um corte lento e ineficaz, que resulta numa sobrecarga do motor da serra, projecção excessiva de lascas e aumenta a probabilidade de ocorrência do efeito de recuo. Consulte a seguinte tabela para determinar o tamanho correcto da lâmina de substituição da serra.

DCS577

Lâmina	Diâmetro	Dentes	Aplicação
DT40270	190 mm	24	Objectivo geral do corte de madeira
DT40271	190 mm	36	Corte de contraplacado

Recuo

O efeito de recuo é uma reacção súbita a uma lâmina de serra comprimida, presa ou desalinhada, fazendo com que uma serra descontrolada se levante e se solte da peça na direcção

do operador. Se a lâmina ficar comprimida ou presa na zona de corte, a lâmina bloqueia e a reacção do motor direcciona a unidade rapidamente na direcção do utilizador; Se a lâmina ficar dobrada ou desalinhada na área de corte, os dentes na extremidade posterior da lâmina possam ficar presos na superfície superior da madeira, fazendo com que a lâmina se liberte da zona de corte e se direcione para o utilizador.

É mais provável a ocorrência do efeito de recuo numa das seguintes situações.

1. APOIO INCORRECTO DA PEÇA DE TRABALHO

- A curvatura ou elevação incorrecta da peça cortada pode bloquear a lâmina e dar origem a um efeito de recuo (Fig. Q).
- Se o corte de material for apoiado nas extremidades exteriores, isso irá resultar num efeito de recuo. À medida que o material cede, fica encurvado, diminuindo o corte de serra e bloqueando a lâmina.
- O corte de uma peça em arco ou suspensa ao contrário na vertical pode causar recuo. A queda da peça cortada pode bloquear a lâmina.
- O corte de arestas estreitas e compridas (por exemplo, cortes longitudinais) pode causar recuo. A aresta cortada pode curvar ou dobrar, diminuindo a zona de corte e dobrando a lâmina.
- Se o resguardo inferior ficar preso na superfície abaixo do material que está a ser cortado, o controlo do operador diminui temporariamente. A serra pode levantar-se parcialmente para fora da área de corte, aumentando a probabilidade da lâmina ficar dobrada.

2. REGULAÇÃO INCORRECTA DA PROFUNDIDADE DE CORTE NA SERRA

- Para fazer o corte mais eficiente, a lâmina deve ficar saliente apenas o suficiente para mostrar metade de um dente, como indicado na Figura E. Isto permite o apoio da placa de apoio e minimiza o risco de torção e bloqueio no material. Consulte a intitulada **Cortar o ajuste de profundidade**.

3. TORÇÃO DA LÂMINA (ALINHAMENTO DEFICIENTE DURANTE O CORTE)

- Se empurrar com mais força para cortar um nó, um prego ou área com um grão mais duro, a lâmina pode ficar torcida.
- Se tentar rodar a lâmina durante o corte (tentar voltar à linha assinalada), a lâmina pode ficar dobrada.
- Se se esticar demasiado ou utilizar a serra em desequilíbrio, a lâmina pode ficar dobrada.
- Se utilizar outra mão para segurar a serra ou mudar de posição durante o corte, a lâmina pode ficar dobrada.
- Se puxar a serra para libertar a lâmina, esta pode ficar dobrada.

4. MATERIAIS QUE REQUEREM ATENÇÃO ESPECIAL

- Madeira húmida
- Madeira verde (material cortado recentemente ou seco em estufa)

- c. Madeira tratada sobre pressão (material tratado com conservantes ou produtos químicos antissépticos)

5. UTILIZAÇÃO DE LÂMINAS EMBOTADAS OU SUJAS

- a. As lâminas embotadas dificultam a inserção da serra. Para compensar esta dificuldade, o utilizador tem de empurrar a lâmina com mais força, o que sobrecarrega a unidade, podendo dobrar a lâmina na zona de corte. As lâminas gastas também podem ter uma capacidade de libertação insuficiente, o que aumenta a probabilidade de torção e aumento da carga.

6. LEVANTAR A SERRA QUANDO FIZER UM CORTE EM BISEL

- a. Os cortes em bisel requerem especial atenção por parte do operador, em especial durante a orientação da serra. Tanto o ângulo da lâmina, como a placa de apoio e a maior superfície da lâmina no material aumentam a probabilidade de bloqueio e desalinhamento (torção).

7. REINICIAR UM CORTE COM OS DENTES DA LÂMINA ENCRAVADOS NO MATERIAL

- a. A serra deve ser colocada novamente à velocidade de funcionamento total antes de iniciar ou reiniciar um corte depois da serra ter sido parada com a lâmina na zona de corte. Se não o fizer, isso pode causar bloqueio ou recuo.

Quaisquer outras situações que possam resultar em compressão, bloqueio, torção ou alinhamento deficiente da lâmina podem causar recuo. Consulte as secções sobre os ajustes e funcionamento dos procedimentos e técnicas que minimizam a probabilidade de recuo.

Apoio da peça de trabalho (Fig. O–Q)



ATENÇÃO: *é importante apoiar a peça de trabalho correctamente e segurar a serra com firmeza para evitar a perda de controlo, o que pode causar ferimentos. A Figura O mostra como segurar a serra correctamente com as mãos. Segure firmemente a serra com ambas as mãos e posicione o corpo e o braço para que possa resistir ao efeito de recuo, se ocorrer.*

A Figura O mostra a posição de serragem adequada. Tenha em atenção que as mãos devem estar afastadas da área de corte. Para evitar recuo, coloque SEMPRE um apoio sobre a tábua ou um painel PERTO da área de corte (Fig. P). NÃO coloque um apoio sobre a tábua ou um painel longe da área de corte (Fig. Q).

Coloque a peça de trabalho com o lado “adequado” — cujo aspecto seja o mais importante — virado para baixo. A serra corta para cima, para que quaisquer aparas sejam projectadas para a superfície de trabalho, que está virada para cima quando efectua o corte.

Fazer cortes (Fig. O)



ATENÇÃO: *nunca tente utilizar a ferramenta colocando-a virada para baixo numa superfície de trabalho nem aproxime o material da ferramenta. Fixe sempre a peça de trabalho com firmeza e aproxime a ferramenta da peça de trabalho, segurando a ferramenta com firmeza com as duas mãos, como indicado na Figura O.*

Coloque a parte maior da placa de apoio da serra nessa parte da peça de trabalho que deve ser apoiada com firmeza e não na parte que irá cair como resultado do corte. Por exemplo, a Figura O mostra a maneira CORRECTA de cortar a extremidade de uma tábua. Fixe sempre a peça de trabalho. Não segure as peças curtas com as mãos! Não se esqueça de apoiar o material em arco ou suspenso. Tenha cuidado quando serrar o material na parte inferior da peça.

Certifique-se de que a serra atinge a velocidade máxima antes de colocá-la em contacto com o material a cortar. Se ligar a serra encostada ao material que pretende cortar ou se estiver empurrada para a frente na zona de corte, pode ocorrer recuo. Empurre a serra para a frente a uma velocidade que permita à lâmina cortar sem exercer demasiado esforço. A rigidez e firmeza podem variar na mesma peça e as áreas nodosas ou húmidas podem dificultar o trabalho da serra. Se isto ocorrer, empurre a serra mais devagar, mas com força suficiente para mantê-la em funcionamento, sem reduzir demasiado a velocidade. Se forçar a serra, podem ocorrer cortes irregulares, imprecisos, recuo e sobreaquecimento do motor. Se o corte começar a desviar-se da linha de corte, não tente alinhá-lo para a trajectória inicial. Liberte o interruptor e deixe a lâmina parar por completo. Em seguida, pode retirar a serra, procurar uma nova linha de corte e iniciar um novo corte ligeiramente próximo do corte incorrecto. Seja qual for a circunstância, retire a serra sempre que quiser desviar o corte. Forçar uma correcção dentro da área de corte pode bloquear a serra e causar recuo.

SE A SERRA BLOQUEAR, LIBERTE O GATILHO E APOIE A SERRA ATÉ SE SOLTAR. CERTIFIQUE-SE DE QUE A LÂMINA ESTÁ DIREITA NA ÁREA DE CORTE E LIMPE A EXTREMIDADE DE CORTE ANTES DE REINICIAR O TRABALHO.

Quando terminar o corte, liberte o gatilho e deixe a lâmina parar antes de levantar a serra da peça. À medida que levantar a serra, o resguardo de encaixe accionado por uma mola fecha-se automaticamente debaixo da lâmina. Tenha em atenção que a lâmina irá ficar exposta quando isto ocorrer. Nunca toque na parte inferior da peça de trabalho por qualquer motivo. Quando for necessário recolher o resguardo de encaixe manualmente (necessário para efectuar cortes ligeiros), utilize sempre a alavanca de retracção.

NOTA: Se cortar barras finas, tenha cuidado e certifique-se de que os pedaços cortados pequenos não ficam pendurados na parte interior do resguardo inferior.

Cortes longitudinais (Fig. R, S)

A serração ao comprido é o processo de corte placas mais largas em placas mais finas — cortando veios na longitudinal. A orientação com a mão é mais difícil para este tipo de serragem e é recomendável utilizar a guia de serragem DW3278 ou a guia de serragem de porta dupla DWS5100 da DeWALT.

Corte ligeiro (Fig. T)



ATENÇÃO: *nunca fixe o resguardo da lâmina numa posição levantada. Nunca puxe a serra para trás quando efectuar cortes ligeiros. Isto pode fazer com que a unidade se projecte para cima da superfície de trabalho, podendo causar ferimentos.*

É possível fazer cortes ligeiros em pavimentos, paredes ou em quaisquer superfícies planas.

1. Ajuste a placa de apoio da serra para que a lâmina efectue o corte à profundidade pretendida.
2. Incline a serra para a frente e deixe a parte da frente da placa de apoio sobre o material que pretende cortar.
3. Utilizando a alavanca de retracção, recolha o resguardo inferior da lâmina para cima. Baixe a parte inferior da placa de apoio até os dentes da lâmina quase tocarem na linha de corte.
4. Liberte o resguardo da lâmina (o contacto da lâmina com a peça a trabalhar irá mantê-la numa posição para abrir-se lentamente à medida que iniciar o corte). Tire a mão da alavanca de resguardo e agarre com firmeza a pega auxiliar **13**, como indicado na Figura T. Posicione o corpo e o braço para que possa resistir ao recuo, caso ocorra.
5. Antes de ligar a serra, certifique-se de que a lâmina não está em contacto com a superfície de corte.
6. Ligue o motor e baixe a serra gradualmente até a placa de apoio ficar apoiada sobre o material que pretende cortar. Empurre a serra para a frente ao longo da linha de corte até o corte ser concluído.
7. Liberte o gatilho e deixe a lâmina parar por completo antes de retirar a lâmina do material.
8. Quando iniciar um novo corte, siga os procedimentos indicados acima.

MANUTENÇÃO

A sua ferramenta eléctrica da DeWALT foi concebida para funcionar durante um longo período de tempo com uma manutenção mínima. Uma utilização continuamente satisfatória depende de uma manutenção apropriada da ferramenta e de uma limpeza regular.



ATENÇÃO: *para reduzir o risco de ferimentos graves, desligue a ferramenta e retire a bateria antes de efectuar quaisquer ajustes ou de retirar/instalar dispositivos complementares ou acessórios.*
Um accionamento acidental da ferramenta pode causar ferimentos.

O carregador e a bateria não são passíveis de reparação.



Lubrificação

A sua ferramenta eléctrica não necessita de lubrificação adicional.



Limpeza



ATENÇÃO: *retire os detritos e as partículas da caixa da unidade com ar comprimido seco sempre que houver uma acumulação de detritos dentro das aberturas de ventilação e à volta das mesmas. Use uma protecção ocular e uma máscara contra o pó aprovadas ao efectuar este procedimento.*



ATENÇÃO: *nunca utilize dissolventes ou outros químicos abrasivos para limpar as peças não metálicas da ferramenta. Estes químicos poderão enfraquecer os materiais utilizados nestas peças. Utilize um pano humedecido apenas com água e sabão suave. Nunca deixe entrar qualquer líquido para dentro da ferramenta. Da mesma forma, nunca mergulhe qualquer peça da ferramenta num líquido.*

Acessórios opcionais



ATENÇÃO: *uma vez que apenas foram testados com este produto os acessórios disponibilizados pela DeWALT, a utilização de outros acessórios com esta ferramenta poderá ser perigosa. Para reduzir o risco de ferimentos, apenas deverão ser utilizados acessórios recomendados pela DeWALT com este produto.*

Consulte o seu revendedor para obter mais informações sobre os acessórios apropriados.

Proteger o meio ambiente



Recolha separada. Os produtos e baterias indicados com este símbolo não devem ser eliminados em conjunto com resíduos domésticos comuns.



Os produtos e as baterias contêm materiais que podem ser recuperados ou reciclados, o que reduz a procura de matérias-primas. Recicle o equipamento eléctrico de acordo com as disposições locais. Estão disponíveis mais informações em www.2helpU.com.

Bateria recarregável

Esta bateria de longa duração tem de ser recarregada quando deixar de produzir energia suficiente nas tarefas que anteriormente eram realizadas com facilidade. No fim da sua vida útil, elimine-a com o devido respeito pelo meio ambiente:

- Descarregue completamente a bateria e em seguida retire-a da ferramenta.
- As baterias de iões de lítio são recicláveis. Entregue-as ao seu fornecedor ou coloque-as num ecoponto. As baterias recolhidas serão recicladas ou eliminadas correctamente.

AKKUTOIMINEN SUURIMOMENTTINEN PYÖRÖSAHA

DCS577

Onnitellut!

Olet valinnut DEWALT-työkalun. Monien vuosien kokemus, huolellinen tuotekehitys ja innovaatiot tekevät DEWALT-työkaluista luotettavia kumppaneita ammattilaisille.

Tekniset tiedoissa

		DCS577
Jännite	V _{DC}	54
Tyyppi		1
Akkutyyppi		Li-Ion
Terän läpimitta	mm	190
Kuormittamaton/nimellisa nopeus	min ⁻¹	5800
Viistekulman säätö	astetta	53
Leikkauksen maksimisyyvyys	mm	65
Paino (ilman akkupakkausta)	kg	5,0
Ääni- ja värinäarvot (triakiaalinen vektorisumma) standardin EN60745-2-5 mukaisesti:		
L _{PA} (äänenpainetaso)	dB(A)	84
L _{WA} (äänitehotaso)	dB(A)	95
K (määritetyn äänitason epävarmuus)	dB(A)	3
Värinäpäästöarvo a _{h,W} =		
	m/s ²	2,5
Vaihtelu K =	m/s ²	1,5

Tässä käyttöohjeessa ilmoitettu värinäarvo on mitattu EN60745 -standardin mukaisesti. Sitä voidaan käyttää verrattaessa työkaluja keskenään. Sitä voidaan käyttää arvioitaessa altistumista.

VAROITUS: Ilmoitettu värinä esiintyy käytettäessä työkalua sen varsinaiseen käyttötarkoitukseen. Jos työkalua käytetään erilaiseen tarkoitukseen, jos siihen on kiinnitetty erilaisia lisävarusteita tai jos sitä on hoidettu huonosti, värinä voi lisääntyä. Tämä voi vaikuttaa merkittävästi altistumiseen työkalua käytettäessä. Värinä vähentyy, kun työkalusta katkaistaan virta tai se toimii tyhjäkäynnillä. Tämä voi vähentää värinää merkittävästi työkalua käytettäessä. Työkalun käyttäjän altistumista värinälle voidaan vähentää merkittävästi pitämällä työkalu ja sen varusteet kunnossa, pitämällä kädet lämpiminä ja kiinnittämällä huomiota työn jaksottamiseen.

EU-yhdenmukaisuusilmoitus

Konedirektiivi



Akkutoiminen suurimomenttinen pyörösaaha DCS577

DEWALT vakuuttaa, että nämä tuotteet täyttävät seuraavat määräykset: 2006/42/EU, EN60745-1:2009+A11:2010, EN60745-2-5:2010. Nämä tuotteet täyttävät direktiivin 2014/30/EY ja 2011/65/EY vaatimukset. Saat lisätietoja ottamalla yhteyden DEWALTiin. Osoitteet näkyvät käyttöohjeen takasivulla. Allekirjoittaja vastaa **Teknisistä tiedoista** ja antaa tämän vakuutuksen DEWALTin puolesta.

Markus Rompel
Tekninen päällikkö
DEWALT, Richard-Klinger-Strasse 11,
D-65510, Idstein, Germany
29.06.2018



VAROITUS: Loukkaantumisen riskin vähentämiseksi lue tämä käyttöohje.

Määritelmät: Turvallisuusohjeet

Alla näkyvät selitykset liittyvät turvallisuuteen. Lue käyttöohje ja kiinnitä huomiota näihin symboleihin.



VAARA: Ilmaisee, että on olemassa **hengen- tai vakavan henkilövahingon vaara**.



VAROITUS: Ilmoittaa, että on olemassa **hengen- tai vakavan vaaran mahdollisuus**.



HUOMIO: Tarkoittaa mahdollista vaaratilannetta. Ellei tilannetta korjata, saattaa aiheutua **lievä tai keskinkertainen loukkaantuminen**.

HUOMAUTUS: Viittaa menettelyyn, joka ei **välttämättä aiheuta henkilövahinkoa mutta voi aiheuttaa omaisuusvahingon**.



Sähköiskun vaara.



Tulipalon vaara.

Sähkötyökalun yleiset turvallisuusvaroitukset



VAROITUS: Lue kaikki turvallisuusvaroitukset ja ohjeet. Jos varoituksia ja ohjeita ei noudateta, on olemassa sähköiskun, tulipalon ja/tai vakavan henkilövahingon vaara.

Akku				Laturit/Latausajat (minuutteina)					
Kat. #	V _{DC}	Ah	Paino (kg)	DCB107	DCB113	DCB115	DCB118	DCB132	DCB119
DCB546	18/54	6,0/2,0	1,05	270	140	90	60	90	X
DCB547	18/54	9,0/3,0	1,25	420	220	140	85	140	X
DCB181	18	1,5	0,35	70	35	22	22	22	45
DCB182	18	4,0	0,61	185	100	60	60	60	120
DCB183/B	18	2,0	0,40	90	50	30	30	30	60
DCB184/B	18	5,0	0,62	240	120	75	75	75	150
DCB185	18	1,3	0,35	60	30	22	22	22	X
DCB187	18	3,0	0,48	140	70	45	45	45	90

SÄILYTTÄ KAIKKI VAROITUKSET JA OHJEET MYÖHEMPÄÄ KÄYTTÖÄ VARTEN

Näissä varoituksissa käytettävä sähkötyökalu-ilmaus viittaa verkkovirtaan yhdistettävään tai akkukäyttöiseen työkaluun.

1) Työskentelyalueen Turvallisuus

- Pitä työskentelyalue siistinä ja kirkkaasti valaistuna.** Onnettomuksia sattuu herkemmin epäsiistissä tai huonosti valaistussa ympäristössä.
- Älä käytä sähkötyökaluja, jos on olemassa räjähdysvaara esimerkiksi syttyvien nesteiden, kaasujen tai pölyn vuoksi.** Sähkötyökalujen aiheuttamat kipinät voivat sytyttää pölyn tai kaasut.
- Pitä lapset ja sivulliset kaukana käyttäessäsi sähkötyökalua.** Keskittymiskyvyn herpaantuminen voi aiheuttaa hallinnan menettämisen.

2) Sähköturvallisuus

- Pistokkeen ja pistorasian on vastattava toisiaan. Älä koskaan tee pistokkeeseen mitään muutoksia. Älä yhdistä maadoitettua sähkötyökalua jatkojohtoon.** Sähköiskun vaara vähenee, jos pistokkeisiin ei tehdä muutoksia ja ne yhdistetään vain niille tarkoitettuihin pistorasioihin.
- Älä kosketa maadoituksessa käytettäviin pintoihin, kuten putkiin, lämpöpattereihin ja jäähdityslaitteisiin.** Voit saada sähköiskun, jos kehosi on maadoitettu.
- Älä altista sähkötyökaluja sateelle tai kosteudelle.** Sähkötyökaluun menevä vesi lisää sähköiskun vaaraa.
- Älä vaurioita sähköjohtoa. Älä kannata työkaluja sähköjohtosta tai vedä pistoketta pistorasiasta sähköjohtoon avulla. Pidä sähköjohto kaukana kuumuudesta, öljystä, terävistä reunoista tai liikkuvista osista.** Vaurioituneet tai sokeutuneet johdot lisäävät sähköiskun vaaraa.
- Jos käytät sähkötyökalua ulkona, käytä vain ulkokäyttöön tarkoitettua jatkojohtoa.** Ulkokäyttöön tarkoitettun sähköjohtoon käyttäminen vähentää sähköiskun vaaraa.
- Jos sähkötyökalua on käytettävä kosteassa paikassa, käytä vikavirtasuojaa.** Tämä vähentää sähköiskun vaaraa.

3) Henkilösuojaus

- Käyttäessäsi sähkötyökalua pysy valppaana, keskity työhön ja käytä tervettä järkeä. Älä käytä tätä työkalua ollessasi väsynyt tai alkoholin, huumeiden tai lääkkeiden vaikutuksen alaisena.** Keskittymisen herpaantuminen hetkeksikin sähkötyökalua käytettäessä voi aiheuttaa vakavan henkilövahingon.
- Käytä henkilösuojausvarusteita. Käytä aina suojalaseja.** Hengityssuojaimen, liukumattomien turvajalkineiden, kypärän ja kuulosuojaimen käyttäminen vähentää henkilövahinkojen vaaraa.
- Estä tahaton käynnistäminen. Varmista, että virtakytkin on OFF-asennossa, ennen kuin kytket sähkötyökalun pistorasiaan, yhdistät siihen akun, nostat työkalun käteesi tai kannat sitä.** Sähkötyökalun kantaminen sormi virtakytkimellä lisää onnettomuusvaaraa.
- Poista kaikki säätöavaimet tai vääntimet ennen sähkötyökalun käynnistämistä.** Sähkötyökalun pyöriivään osaan jäänyt säätöavain tai väännin voi aiheuttaa henkilövahingon.
- Älä kurkottele. Seiso aina vakaasti tasapainossa.** Näin voit hallita sähkötyökalua paremmin odottamattomissa tilanteissa.
- Pukeudu oikein. Älä käytä löysiä vaatteita tai koruja. Pidä hiukset, vaatteet ja kädet loitolla liikkuvista osista.** Löysät vaatteet, korut tai pitkät hiukset voivat tarttua liikkuviin osiin.
- Jos käytettävissä on laitteita pölyn ottamiseksi talteen, käytä niitä.** Pölyn ottaminen talteen voi vähentää pölyn aiheuttamia vaaroja.

4) Sähkötyökaluista Huolehtiminen

- Älä kohdistaa sähkötyökaluun liikaa voimaa. Valitse käyttötarkoituksen kannalta oikea sähkötyökalu.** Sähkötyökalu toimii paremmin ja turvallisemmin, kun sitä käytetään sille suunniteltuun käyttötarkoitukseen.
- Älä käytä työkalua, jos virtakytkin ei toimi.** Jos sähkötyökalua ei voi hallita kytkimen avulla, se on vaarallinen ja se on korjattava.
- Katkaise sähkötyökalusta virta ja irrota sen pistoke pistorasiasta tai irrota akku siitä ennen säätämistä, varusteiden vaihtamista tai**

sähkötyökälun asettamista säilytykseen. Näin voit vähentää vahingossa käynnistymisen aiheuttaman henkilövahingon vaaraa.

- d) **Varastoi sähkötyökäluja lasten ulottumattomissa. Älä anna sähkötyökäluihin tottumattomien tai näihin ohjeisiin perehtymättömien henkilöiden käyttää sähkötyökäluja.** Sähkötyökälut ovat vaarallisia kouluttamattomien käyttäjien käsissä.
- e) **Pidä sähkötyökälut kunnossa. Tarkista liikkuvat osat, niiden kiinnitys, osien eheys ja muut toimintaan vaikuttavat tekijät. Jos havaitset vaurioita, korjauta sähkötyökälua ennen niiden käyttämistä.** Huonosti kunnossapidetyt sähkötyökälut aiheuttavat onnettomuuksia.
- f) **Pidä leikkaavat pinnat terävinä ja puhtaina.** Kunnossa pidettyjen leikkaavia teräviä reunoja sisältävien työkalut todennäköisyys jumiutua vähenee, ja niitä on helpompi hallita.
- g) **Käytä sähkötyökälua ja sen tarvikkeita, kuten poranteriä, näiden ohjeiden mukaisesti. Ota työskentelyolosuhteet ja tehtävä työ huomioon.** Jos sähkötyökälua käytetään näiden ohjeiden vastaisesti, voi syntyä vaaratilanne.

5) Akkukäyttöisten Työkälujen Käyttäminen ja Niistä Huolehtiminen

- a) **Käytä ainoastaan valmistajan suosittelemaa latauslaitetta.** Tietyn tyyppiselle akulle soveltuva latauslaite voi aiheuttaa tulipalon vaaran käytettynä yhdessä toisen akun kanssa.
- b) **Käytä sähkötyökälussa vain siihen tarkoitettuja akkuja.** Muiden akkujen käyttäminen voi aiheuttaa tulipalon tai onnettomuuden vaaran.
- c) **Kun akku ei ole käytössä, pidä se poissa muiden metalliesineiden läheltä, kuten paperiliittimien, kolikoiden, avainten, nauhojen, ruuvien tai muiden pienten esineiden läheltä. Ne voivat oikosulkea akun navat.** Akun napojen oikosulkeminen voi aiheuttaa palovamman tai tulipalon.
- d) **Oikosulku voi aiheuttaa nesteen vuotamisen akusta. Vältä koskemasta tähän nesteeseen. Jos nestettä pääsee vahingossa iholle, huuhtelee vedellä. Jos tätä nestettä pääsee silmään, ota yhteys lääkäriin.** Akkuneste voi ärsyttää tai aiheuttaa palovamman.

6) Huolto

- a) **Korjauta työkalu valtuutetulla asentajalla. Varaosina on käytettävä vain alkuperäisiä vastaavia osia.** Tämä varmistaa sähkötyökälun turvallisuuden.

Turvallisuusohjeet kaikille sahoille

Leikkausmenettelyt



VAARA:

- a) **Pidä kädet poissa leikkausalueelta ja terästä. Tartu toisella kädellä apukahvasta tai moottorikotelosta.**

Jos tartut sahaan molemmin käsin, ne eivät pääse koskettamaan terää.

- b) **Älä kurota työkalun alle.** Suojus ei suojaa terältä työkalun alle.
- c) **Säädä leikkaussyvyys työkalun paksuuden mukaan.** Työkalun alle tulee näkyä alle puolet terän hampaasta.
- d) **Älä koskaan kannattele leikattavaa kappaletta käsin tai pidä sitä jalkojen päällä. Kiinnitä työkalu tukevalle alustalle.** On tärkeää tukea työkalua oikein, jotta voitaisiin minimoida kehon vaarantuminen, terän juuttuminen kiinni tai hallinnan menettäminen.
- e) **Pitele sähkötyökälua vain sen eristävästä tartuntakohdistista, kun teet työtä, jossa terä voi osua piilossa olevaan sähköjohtoon tai sahan omaan virtajohtoon.** Kiinnittämien osuminen jännitteeseen johtoon tekee sen paljaista metallisista jännitteistä, joten käyttäjä voi saada sähköiskun.
- f) **Halkaisuössä tulee aina käyttää halkaisuohjainta tai ohjauksiskoa.** Se antaa tarkemman leikkauksen ja vähentää terän kiinnijuuttumisvaaraa.
- g) **Käytä aina oikean kokoisia teriä, joissa on oikean muotoinen keskus (vinoneliö tai pyöreä).** Jos terä ei vastaa sahan asennuskiinnikkeitä, terä pyörii epäkeuhkeasti aiheuttaen hallinnan menetyksen.
- h) **Älä koskaan käytä vahingoittunutta tai vääranlaista terän aluslevyä tai pulttia.** Terän aluslevyt ja pultti on suunniteltu tälle sahalle parasta suorituskykyä ja turvallista käyttöä silmällä pitäen.

Lisäturvallisuusohjeet kaikille sahoille

Takaiskun syyt ja vastaavat varoitukset

- Takaisku on äkkinäinen reaktio, kun sahanterä tarttuu kiinni tai on kohdistettu väärin, jolloin saha nousee hallitsemattomasti ylös työkalusta käyttäjää kohti.
 - Kun sahanterä juuttuu tiukasti kiinni uurrokseen, terä pysähtyy ja moottorin reaktio heittää sahan nopeasti takaisin käyttäjää kohti.
 - Jos terä vääntyy tai kohdistuu väärin, terän takaosan hampaat voivat kaivautua puun yläpintaan ja aiheuttaa terän nousemisen ylös uurroksesta ja sahan hypäämisen takaisin käyttäjää kohti.

Takaisku aiheutuu työkalun vääranlaisesta käytöstä ja/tai väärästä työmenetelmästä tai työolosuhteista, jotka voidaan välttää seuraavilla varotoimenpiteillä:

- a) **Ota tukeva ote sahasta molemmin käsin ja pidä käsivartesi sellaisessa asennossa, että voit torjua takapotkuvoimat. Pidä vartalo jommallakummalla puolella terää, ei linjassa terän kanssa.** Takaisku voi saada sahan hypäämään takaisin, mutta käyttäjä voi hallita takaiskun voimaa ottamalla huomioon oikeat varoitimet.
- b) **Jos terä on jumiutumassa tai jos sahaaminen keskeytetään mistä tahansa syystä, päästä irti liipaisimesta äläkä liikuta sahaa työkalusta.**

kunnes terä on kokonaan pysähtynyt. Älä koskaan yritä irrottaa sahaa työstettävästä materiaalista tai vetää sitä taaksepäin terän liikkeessa, koska tällöin voi syntyä takaisku. Tutki terän juuttumisen syy ja suorita korjaustoimenpiteet.

- c) **Kun käynnistät sahan uudelleen työkappaleessa, keskitä terä uurtoon ja varmista, etteivät hampaat ole kiinni materiaalissa.** Jos sahanterä on puristuksissa, se saattaa työntyä ylös työkappaleesta tai aiheuttaa takapotkun sahan käynnistyksen yhteydessä.
- d) **Tue isot levyt terän juuttumisen ja takaiskun vaaran vähentämiseksi.** Suuret paneelit pyrkivät taipumaan omasta painostaan. Aseta tuki levyn alle molemmin puolin lähelle leikkauslinjaa ja lähelle levyn reunaa.
- e) **Älä käytä tylsiä tai vioittuneita teriä.** Teroittamattoman tai väärin asetetun terän sahaama leikkkausura jää kapeaksi, ja siitä syntyvä ylimääräinen kitka saattaa aiheuttaa terän juuttumisen tai takapotkun.
- f) **Teräsvyvyyden ja -viistouden säädön lukitusvipujen tulee olla tiukasti kiinni ennen leikkaamiseen ryhtymistä.** Jos terän säädöt liikkuvat sahausken aikana, voi tapahtua jumiutumisia tai takapotkua.
- g) **Ole erityisen varovainen, kun sahaat valmiiseen seinään tai muuhun tuntemattomaan paikkaan.** Esijn tunkeutuva terä voi kohdata vastuksen, joka aiheuttaa takaiskun.

Alasuojuksen toiminta

- a) **Tarkista alempi teräsuojus oikeaoppisen sulkeutumisen varmistamiseksi ennen jokaista käyttökertaa. Älä käytä sahaa, jos alasuojus ei liiku vapaasti ja sulkeudu terän ympärille välittömästi. Älä purista tai sido alasuojusta avoimeen asentoon. Jos saha putoaa vahingossa, alasuojus voi taipua.** Nosta alasuojus taakse vedettävällä kahvalla ja varmista, että suojus liikkuu vapaasti koskettamatta terää tai mitään muuta osaa missään kulmassa tai leikkausyvyydessä.
- b) **Tarkista alasuojuksen jousen toiminta. Jos suojuksen jousi eivät toimi oikein, ne täytyy huoltaa ennen seuraavaa käyttöä.** Alasuojus voi toimia veltosti, koska sen osat ovat vaurioituneet, siinä on tahmeita jäämiä tai siihen on kertynyt likaa.
- c) **Alasuojusta tulee vetää käsin vain, jos ollaan tekemässä "sukellus" tai "yhdistettyjä" sahauskia.** Nosta alasuojusta taakse vedettävällä kahvalla ja heti kun terä uppoaa materiaaliin, alasuojus täytyy vapauttaa. Kaikessa muussa sahauskessa alasuojuksen tulisi toimia automaattisesti.
- d) **Tarkista aina, että alasuojus peittää terän, ennen kuin asetat sahan työpöydälle tai lattialle. Suojaamaton, vapaalla pyörivä terä aiheuttaa sahan kulkemisen taaksepäin, jolloin se leikkaa kaikkea eteen tulevaa.** Ota huomioon aika, joka kuluu terän pysähtymiseen liipaisimen vapauttamisen jälkeen.

Lisäturvaohjeita pyörösahoille



VAROITUS: Turvallisuusohjeita ei saa jättää noudattamatta, vaikka käyttäjä olisi kokenut sahan käyttäjä (sahan tiheä käyttö). Muista aina, että sekunnin murto-osankin epähuomio voi johtaa vakaviin vammoihin.

- **Käytä puristimia tai muuta käytännöllistä tapaa kiinnittää ja tukea työkappale tukevalle alustalle.** Työn pitäminen käsin tai vartaloa vasten on epävakaata ja saattaa johtaa kontrollin menetykseen.
- **Pidä vartalo jommalla kummalla puolella terää, ei linjassa sahanterän kanssa.** TAKAISKUN seurauksena saha voi singota taaksepäin (ks. Takaiskun syyt ja vastaavat varoitukset ja Takaisku).
- **Vältä sahaamista nauloihiin. Tarkista ja poista kaikki naulat puusta ennen katkaisua.**
- **Varmista aina, ettei mikään ole alemman teräsuojuksen liikkeen tiellä.**
- **Asenna pölynpoistoportti sahaan ennen käyttöä.**
- **Lisävarusteiden täytyy olla sopivia vähintään työkalun varoitusmerkissä suositellulle nopeudelle.** Laikat ja muut lisävarusteet, jotka ylittävät nimellinopeuden, voivat singota ja aiheuttaa henkilövahinkoja. Lisävarusteiden nimellisarvojen on oltava aina työkalun arvokilpeen merkittyä työkalun nopeutta suurempia.
- **Varmista aina ennen käyttöä, että saha on puhdas.**
- **Lopeta tämän sahan käyttö ja vie se huoltoon, mikäli siinä esiintyy poikkeavia ääniä tai epänormaalia toimintaa.**
- **Varmista aina, että kaikki osat on asennettu oikein ja varmasti paikoilleen ennen työkalun käyttämistä.**
- **Käsittele sahanterää aina varoen sen asentamisen ja irrottamisen aikana tai poistaessa timanttiyksikköä.**
- **Odota aina, että moottori on saavuttanut täyden nopeuden ennen sahaamista.**
- **Pidä kahvat aina kuivina, puhtaina sekä öljyttöminä ja rasvattomina.** Pitele sahaa tukevasti molemmin käsin käytön aikana.
- **Pysy aina valppaana, erityisesti toistuvien ja yksitoikkoisten toimenpiteiden aikana.** Varmista aina käsien asento kahvaan nähden.
- **Pysy kaukana päätykappaleista, jotka voivat pudota sahaamisen jälkeen.** Ne voivat olla kuumia, teräviä ja/tai raskaita. Se voi aiheuttaa vakavan henkilövahingon.

Vaarat

Turvamääräysten noudattamisesta ja turvalaitteiden käyttämisestä huolimatta tiettyjä vaaroja ei voida välttää. Näitä ovat seuraavat:

- Kuulon heikkeneminen.
- Lentävien kappaleiden aiheuttamat henkilövahingot.
- Käytön aikana kuumenevien varusteiden aiheuttamat palovammat.
- Pitkäaikaisen käyttämisen aiheuttamat henkilövahingot.

Sähköturvallisuus

Sähkömoottori toimii vain yhdellä jännitteellä. Tarkista aina, että akun jännite vastaa laitteen tyyppikilpeen merkittyä jännitettä. Tarkista myös, että latauslaitteen jännite vastaa sähköverkon jännitettä.



Tämä DEWALT-latauslaite on kaksoiseristetty EN60335-säästösten mukaisesti, joten maadoitusjohtoa ei tarvita.

Jos virtajohto vaurioituu, se on korvattava uudella johdolla, jonka voi hankkia DEWALTin huolto-organisaation kautta.

Jatkojohdon käyttäminen

Jatkojohtoa saa käyttää vain, jos se on ehdottoman välttämätöntä. Käytä latauslaitteen vaatimukset täyttävää hyväksyttyä jatkojohtoa. Lisätietoja on **Teknisissä tiedoissa**. Johdinten pienin koko on 1 mm² ja suurin pituus 30 m. Jos käytät johtokelaa, kelaa johto aina kokonaan auki.

SÄILYTÄ NÄMÄ OHJEET

Latauslaitteet

DEWALT-laturit eivät vaadi säätöä ja niiden käyttö on suunniteltu mahdollisimman helpoksi.

Tärkeitä turvallisuusohjeita latauslaitetta käytettäessä

SÄILYTÄ NÄMÄ OHJEET: Tämä ohjekirja sisältää tärkeitä turvallisuus- ja käyttöohjeita yhteensopiviin akkulatureihin (katso **Tekniset tiedot**).

- Lue kaikki laturin, akkuyksikön ja akkuyksikköä käyttävän tuotteen ohjeet ja varoitusmerkinnät ennen laturin käyttöä.
 - ⚠ **VAROITUS:** Sähköiskun vaara. Älä päästä nestettä laturin sisään. Se voi aiheuttaa sähköiskun.
 - ⚠ **VAROITUS:** Suosittelemme vikavirtasuojalaitteen käyttöä, jonka vikavirtasuojan laukaisuvirta on enintään 30mA.
 - ⚠ **HUOMIO:** Palovamman vaara. Loukkaantumisriskin vähentämiseksi lataa vain ladattavia DEWALT-akkuja. Muun tyyppiset akut voivat haljeta ja aiheuttaa henkilövahingon ja vaurioita.
 - ⚠ **HUOMIO:** Lapsia tulee valvoa ja varmistaa, että he eivät leiki laitteella.
 - ⚠ **HUOMAUTUS:** Joissakin olosuhteissa vieras materiaali voi aiheuttaa oikosulkuja laturin sisällä oleviin suojaamattomiin latauskontakteihin laturin ollessa kytkettynä sähköverkkoon. Vieraat johtavat aineet, kuten teräsvilla, alumiinifolio tai metallihiukkaskertymät, niihin kuitenkaan rajoittumatta, on pidettävä poissa laturin aukoista. Irrota laturi aina tehonsyötöstä, kun laturissa ei ole akkua. Irrota laturi tehonsyötöstä ennen kuin yrität puhdistaa sitä.

- **ÄLÄ YRITÄ ladata akkuyksikköä millään muulla laturilla kuin tässä käyttöohjeessa mainituilla.** Laturi ja akkuyksikkö on suunniteltu erityisesti toimimaan yhdessä.
- **Näitä latureita ei ole tarkoitettu käytettäväksi mihinkään muuhun tarkoitukseen kuin ladattavien DEWALT-akkujen lataamiseen.** Muu voi aiheuttaa tulipalon tai jopa kuolettavan sähköiskun riskin.

- **Älä jätä laturia sateeseen tai lumeen.**
- **Vedä pistokkeesta äläkä johdosta, kun irrotat laturia verkkovirrasta.** Tämä vähentää pistokkeen ja sähköjohdon vahingoittumisen riskiä.
- **Varmista, että johto sijaitsee niin, että sen päälle ei astuta, siihen ei kompastu tai että siihen ei muuten kohdistu vaurioita tai rasitusta.**
- **Älä käytä jatkojohtoa ellei se ole ehdottoman välttämätöntä.** Jatkojohdon virheellinen käyttö voi aiheuttaa tulipalon tai jopa kuolettavan sähköiskun riskin.
- **Älä laita mitään esineitä laturin päälle tai laita laturia pehmeälle pinnalle, joka saattaa tukkia ilmanvaihtoaukot ja aiheuttaa liiallisen sisäisen lämmön.** Sijoita laturi pois lämpölähteiden läheltä. Laturi tuulettuu kotelon päällä ja pohjassa olevien aukkojen kautta.
- **Älä käytä laturia, jos johto tai pistoke on vahingoittunut** – vaihdata ne välittömästi.
- **Älä käytä laturia, jos siihen on kohdistunut terävä isku, se on pudotettu tai muuten vahingoittunut millään tavalla.** Vie se valtuutettuun huoltoon.
- **Älä pura laturia. Vie se valtuutettuun huoltoon, jossa se huolletaan tai korjataan.** Virheellinen kokoaminen voi aiheuttaa tulipalon tai jopa kuolettavan sähköiskun riskin.
- Jos virtajohto on vahingoittunut, valmistajan, huollon tai vastaavan pätevän henkilön täytyy vaihtaa se välittömästi.
- **Irrota laturi pistorasiasta ennen kuin yrität puhdistaa sitä.** Tämä vähentää sähköiskun vaaraa. Akkuyksikön poistaminen ei vähennä riskiä.
- **ÄLÄ KOSKAAN** yritä yhdistää kahta laturia yhteen.
- **Laturi on suunniteltu toimimaan tavallisella 230 V:n kotitalouden sähkövirralla. Älä yritä käyttää mitään muuta kuin määritettyä jännitettä.** Tämä ei koske autolaturia.

Akun lataaminen (Kuva [Fig.] B)

1. Yhdistä laturi sopivaan pistorasiaan ennen kuin laitat akun paikoilleen.
2. Aseta akku **15** laturiin ja varmista, että akku on hyvin paikoillaan laturissa. Punainen (latauksen) merkkivalo vilkkuu toistuvasti ilmoittaen, että latausprosessi on alkanut.
3. Kun lataus on valmis, punainen valo jää palamaan jatkuvasti. Akku on täysin ladattu ja sitä voidaan käyttää heti tai sen voi jättää laturiin. Poista akku laturista painamalla akun vapautuspainiketta **14**.

HUOMAA: Jotta varmistat litiumioniakkujen parhaimman mahdollisen suorituskyvyn ja pitkän käyttöiän, akku tulee ladata täyteen ennen ensimmäistä käyttöä.

Laturin toiminta

Katso akun lataustaso alla olevista merkkivaloista.



*Punainen merkkivalo vilkkuu edelleen ja keltainen merkkivalo palaa kyseisen toiminnon aikana. Kun akku on saavuttanut oikean lämpötilan, keltainen merkkivalo sammuu ja laturi jatkaa latausta.

Yhteensopiva(t) laturi(t) ei(eivät) lataa viallista akkua. Jos laturin merkkivalo ei syty, akku on viallinen.

HUOMAA: Tämä voi tarkoittaa myös laturivikaa.

Jos laturi ilmoittaa ongelmasta, vie laturi ja akku testattavaksi valtuutettuun huoltopalveluun.

Akun kuuma-/kylmäviive

Kun laturi tunnistaa liian kuumen tai kylmän akun, se käynnistää automaattisesti akun kuuma-/kylmäviiveen, jolloin lataus käynnistyy vasta sitten, kun akku on saavuttanut hyväksyttävän lämpötilan. Laturi siirtyy tämän jälkeen automaattisesti akun lataustilaan. Tämä toiminto takaa akun maksimaalisen käyttöiän. Kylmä akku latautuu hitaammin kuin lämmin akku.

Akku latautuu hitaammin koko latausjakson ajan, sen latautumisnopeus ei palaudu nopeaksi, vaikka akku lämpenisi. DCB118-laturissa on sisäinen puhallin akun jäähdytystä varten. Puhallin kytkeytyy automaattisesti päälle, kun akun jäähdytys on tarpeen. Älä koskaan käytä laturia, jos puhallin ei toimi oikein tai jos tuuletusaukot on tukittu. Laturin sisälle ei saa asettaa vieraita esineitä.

Elektroninen suojausjärjestelmä

XR Li-Ion -laitteissa on elektroninen suojausjärjestelmä, joka suojaa akkua ylikuormitukselta, ylikuumentumiselta tai suurelta purkaukselta.

Työkalu sammuu automaattisesti, jos sähköinen suojausjärjestelmä käynnistyy. Jos näin tapahtuu, laita litiumioniakku laturiin, kunnes se on kokonaan latautunut.

Asennus seinään

Nämä laturit on tarkoitettu asennettaviksi seinään tai käytettäväksi pystyasennossa pöydän tai työtason päällä. Jos laturi asennetaan seinään, sijoita laturi pistorasian lähetyville ja kauas kulmista tai muista esteistä, jotka voivat haitata ilmavirtausta. Käytä laturin takaosaa mallina kiinnitysruuvien kiinnittämisessä seinään. Asenna laturi hyvin kiinnitysruuveilla (hankittava erikseen), joiden pituus on vähintään 25,4 mm ruuvien kannan halkaisijan ollessa 7–9 mm. Kiinnitä ruuvit puuhun optimaaliseen syyytyteen jättäen ruuvista näkyville noin 5,5 mm. Kohdista laturin takana olevat reiät ruuveihin ja kiinnitä ne reikiin.

Laturin puhdistusohjeet



VAROITUS: Sähköiskuvaara. Irrota laturi AC-pistorasiasta ennen puhdistusta. Lika ja rasva voidaan poistaa laturin ulkopuolelta kankaalla tai pehmeällä, ei-metallisella harjalla. Älä käytä vettä tai

puhdistusaineita. Älä päästä mitään nestettä työkalun sisään. Älä upota mitään työkalun osaa nesteeseen.

Akkuyksikkö

Tärkeitä turvallisuusohjeita kaikkia akkuja käytettäessä

Kun tilaat uutta akkua, ilmoita tuotenumero ja jännite. Kun uusi akku otetaan pakkauksesta, sitä ei ole ladattu täyteen. Lue seuraavat turvaohjeet ennen akun ja latauslaitteen käyttämistä. Noudata annettuja ohjeita.

LUE KAIKKI OHJEET

- **Älä lataa tai käytä räjähdysalttiissa ympäristössä, esimerkiksi tilassa, jossa on syttyviä nesteitä, kaasuja tai pölyä.** Akun laittaminen laturiin tai poistaminen laturista voi sytyttää pölyn tai kaasun.
- **Älä koskaan pakota akkua laturiin. Älä muokkaa akkuyksikköä millään tavalla saadaksesi sen sopimaan yhteensopimattomaan laturiin, sillä akkuyksikkö saattaa murtua ja aiheuttaa vakavan henkilökohtaisen vaurion.**
- Lataa akkuyksiköt vain DEWALT-latureilla.
- **ÄLÄ** roiskuta vettä tai upota veteen tai muihin nesteisiin.
- **Älä säilytä tai käytä työkalua ja akkuyksikköä paikassa, jossa lämpötila voi saavuttaa tai ylittää 40 °C (kuten kesällä ulkokatoksissa tai metallirakennuksissa).**
- **Älä hävitä akkua polttamalla, vaikka se olisi vaurioitunut pahasti tai tullut elinkaarensa päähän.** Akku voi räjähtää poltettaessa. Litium-ioniakkuja poltettaessa syntyy myrkyllisiä kaasuja ja aineita.
- **Jos akun sisältöä pääsee iholle, huuhtele heti miedolla saippualla ja vedellä.** Jos akkunestettä pääsee silmään, huuhtele avointa silmää vedellä 15 minuutin ajan kunnes ärsytys lakkaa. Jos on hakeuduttava lääkärin hoitoon, ilmoita, että akun elektrolyytti on nestemäisten orgaanisten karbonaattien ja litiumsuolojen seosta.
- **Avatun akkukennon sisältö voi ärsyttää hengitysteitä.** Hakeudu raittiiseen ilmaan. Jos oireet jatkuvat, ota yhteys lääkäriin.



VAROITUS: Palovamman vaara. Akkuneste voi syttyä altistuessaan kipinälle tai liekille.



VAROITUS: Älä koskaan yritä avata akkuyksikköä mistään syytä. Jos akkuyksikön kotelo on murtunut tai vahingoittunut, älä laita sitä laturiin. Älä riko, pudota tai vahingoita akkuyksikköä. Älä käytä akkuyksikköä tai laturia, johon on osunut terävä isku, joka on pudotettu tai vahingoittunut millään tavalla (esim. lävistetty naulalla, isketty vasaralla, astuttu päälle). Se voi aiheuttaa jopa kuolettavan sähköiskun. Vahingoittuneet akkuyksiköt tulee palauttaa huoltoon kierrätystä varten.



VAROITUS: Tulipalovaara. Älä varastoi tai kannaa akkuja niin, että metalliesineet pääsevät kosketuksiin akun napoihin. Laturia ei saa esimerkiksi asettaa liinojen päälle, taskuihin, työkalukoteloihin, tuotepakkauksiin, laatikkoihin, jne., joissa on irtonaisia naultoja, ruuveja, avaimia, jne.

 **HUOMIO:** *Kun työkalua ei ole käytössä, laita se sivulleen vakaalle alustalle, jossa se ei aiheuta kompastumisen tai putoamisen vaaraa. Jotkut työkalut, joissa on suuret akkuyksiköt, seisovat pystyssä akkuyksikön varassa, mutta ne kaatuvat helpommin.*

Kuljetus

 **VAROITUS: Tulipalovaara.** *Akkujen kuljetus voi johtaa tulipaloon, jos akkunavat pääsevät vahingossa kosketuksiin johtaviin materiaaleihin. Akkuja kuljettaessa tulee varmistaa, että akkujen navat on suojattu ja eristetty hyvin materiaaleista, jotka voivat päästä niihin kosketuksiin ja aiheuttaa oikosulun.*

DEWALT-akut täyttävät kaikkien soveltuvien teollisuudenalaa koskevien ja lakisääteisten kuljetusmääräyksien vaatimukset, niihin kuuluvat muun muassa YK:n vaarallisen tavarankuljetussuosituksen, kansainvälisen ilmakuljetusliiton (IATA) vaarallisen tavarankuljetuksen määräykset, kansainvälisen merikuljetussäännösten (IMDG) määräykset sekä eurooppalainen sopimus vaarallisten tavaroiden kansainvälisestä tielukutuksesta (ADR). Litiumionikennon ja -akut on testattu YK:n vaarallisen tavarankuljetuksen osion 38,3 mukaisesti koskien testausohjeita ja testikriteerejä.

Useimmissa tapauksissa DEWALT-akkujen kuljetukset eivät kuulu luokan 9 vaarallisten materiaalien määräyksiin piiriin. Yleisesti ottaen luokan 9 määräykset soveltuvat vain toimituksiin, jotka sisältävät energialuokaltaan yli 100 wattitunnin (Wh) litiumioniakun. Wattitunnit on merkitty kaikkii litiumioniakkuihin. Määräyksien monimutkaisuuden vuoksi DEWALT ei suosittele yksistään litiumioniakkujen kuljetusta ilmateitse niiden wattitunneista riippumatta. Akkuja sisältävät työkalupakkaukset (yhdistelmäpakkaukset) voidaan kuljettaa ilmateitse määräyksien soveltamisalan ulkopuolella, jos akkuun merkityt wattitunnit ovat korkeintaan 100 Wh.

Oli kyseessä odotettu tai täysin säännöstelty kuljetus, kuljettajien vastuulla on ottaa selvää viimeisimmistä pakkausta, merkkiä/merkintää sekä dokumentaatiota koskevista määräyksistä. Tämän ohjekirjan osion tiedot on annettu hyvässä uskossa ja niiden uskotaan olevan tarkkoja asiakirjan luontihetkellä. Mitään takuita, välillisiä tai suoria, ei kuitenkaan anneta. Ostajan vastuulla on taata, että toiminta on soveltuvien määräyksiin mukaista.

FLEXVOLT™-akun kuljetus

DEWALT FLEXVOLT™ -akkuja on kahdenmallisia: **Käyttö** ja **kuljetus**.

Käyttötila: Kun FLEXVOLT™-akkuja käytetään sellaisenaan tai se on DEWALT 18 V -tuotteessa, se toimii 18 V akkana. Kun FLEXVOLT™-akku on 54 V tai 108 V (kaksi 54 V akku) tuotteessa, se toimii 54 V akkana.

Kuljetustila: Kun kansi on asennettu FLEXVOLT™-akkuun, se on kuljetustilassa. Säilytä kansi kuljetusta varten.

Kuljetustilassa kennosarjat on katkaistu akussa sähköisesti, jolloin ne vastaavat kolme alhaisemman Wh-arvon omaava akku

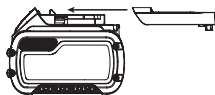

verrattuna yhteen suuremman Wh-arvon omaavaan akkuun.

Kun kolmen akun Wh-arvo on pienempi, tietyt suurempaa Wh-arvoa koskevat akkujen kuljetusmääräykset voidaan välttää.

Kuljetuksen Wh-arvo voi esimerkiksi ilmoittaa 3 x 36 Wh, toisin sanoen kolme 36 Wh:n paristoa. Käytön Wh-arvo voi ilmoittaa 108 Wh (koskee yhtä paristoa).

Esimerkki käyttöä ja kuljetusta koskevasta merkinnästä

 **Use: 108 Wh**
 **Transport: 3x36 Wh**

Säilytys-suositukset

1. On suositeltavaa säilyttää akku viileässä ja kuivassa paikassa poissa suorasta auringonpaisteesta sekä liiallisesta kylmyydestä tai kuumuudesta. Akku toimii mahdollisimman tehokkaasti ja pitkään, kun sitä säilytetään huoneenlämpötilassa, kun se ei ole käytössä.
2. Pitkän säilytyksen aikana täyteen ladattu akku on suositeltavaa säilyttää viileässä ja kuivassa paikassa irti laturista.

HUOMAA: Akkua ei saa asettaa säilöön täysin tyhjinä. Akku on ladattava ennen käyttöä.

Latauslaitteen ja akun tarrat

Näissä ohjeissa kuvattujen kuvakkeiden lisäksi laturissa ja akussa voi olla seuraavat merkit:



Lue käyttöohjeet ennen käyttämistä.



Latausajan tiedot ovat **Teknisisä tiedoissa**.



Älä työnnä sähköä johtavia esineitä laitteen sisään.



Älä lataa vaurioitunutta akku.



Älä altista vedelle.



Vaihdata vialliset akut heti.



Lataa vain lämpötilassa 4–40 °C.



Käytettäväksi vain ulkona.



Toiminta akku kierrätykseen ympäristöystävällisellä tavalla.



Lataa DEWALT-akut ainoastaan yhteensopivilla DEWALT-latureilla.

Jos muita kuin yhteensopivia DEWALT-akkuja ladataan DEWALT-laturilla, akut voivat räjähtää tai aiheuttaa muita vaaratilanteita.



Älä hävitä akkuyksikköä polttamalla.



KÄYTTÖ (ilman kuljetussuojaa). Esimerkki: Wh-arvo ilmoittaa 108 Wh (yksi 108 Wh:n paristo).



KULJETUS (sisäänrakennetulla kuljetussuojalla). Esimerkki: Wh-arvo ilmoittaa 3 x 36 Wh (kolme 36 Wh:n paristoa).

Akun Tyyppi

DCS577 toimii 54 voltin avulla.

Näitä akkuja voidaan käyttää: DCB546, DCB547. Katso lisätietoja kohdasta **Tekniset tiedot**.

Pakkauksen Sisältö

Pakkauksen sisältö:

- 1 Suurimomenttinen pyörösaha
- 1 Pyörösahan terä
- 1 Terän avain
- 1 Pölynpoistoportti
- 2 Pölypoistoportin ruuvit
- 1 Litiumioniakku (C1, D1, L1, M1, P1, S1, T1, X1 mallit)
- 2 Litiumioniakku (C2, D2, L2, M2, P2, S2, T2, X2 mallit)
- 3 Litiumioniakku (C3, D3, L3, M3, P3, S3, T3, X3 mallit)
- 1 Käyttöohje

HUOMAA: Akut, laturit ja pakkaukset eivät kuulu N-malleihin. Akut ja laturit eivät kuulu NT-malleihin. B-malleihin kuuluvat Bluetooth®-akut.

HUOMAA: Bluetooth®-merkki ja logot ovat Bluetooth®, SIG, Inc.:in rekisteröityjä tavaramerkkejä, joita DEWALT käyttää lisenssillä. Muut tavaramerkit ja -nimet ovat vastaavien omistajien omaisuutta.

- *Tarkista, onko työkalussa, osissa tai tarvikkeissa kuljetusvaurioita.*
- *Lue tämä käyttöohje huolellisesti ennen laitteen käyttämistä.*

Työkalun merkinnät

Seuraavat kuvakkeet näkyvät työkalussa:



Lue käyttöohjeet ennen käyttämistä.



Käytä kuulosuojaimia.



Käytä suojalaseja.

Päivämääräkoodin Sijainti (Kuva A)

Päivämääräkoodi **22** on merkitty koteloon. Se sisältää myös valmistusvuoden.

Esimerkki:

2018 XX XX
Valmistusvuosi

Kuvaus (Kuva A)



VAROITUS: Älä tee työkaluun tai sen osiin mitään muutoksia. Tällöin voi aiheutua omaisuus- tai henkilövahinkoja.

- 1 Liipaisukytkimen vapautuspainike
- 2 Liipaisukytkin
- 3 Syvyyden säädön lukitusvipu
- 4 Alaterän suojuksen taakse vedettävä kahva
- 5 Pohjalevy
- 6 Alempi teräsuojus
- 7 0° uurroksen osoitin
- 8 45° uurroksen osoitin
- 9 Viisteen säätövipu
- 10 Kulman suorakulma
- 11 Karan lukituspainike
- 12 Pääkahva
- 13 Apukahva
- 14 Akun vapautuspainike
- 15 Akku
- 16 Karkea säätö
- 17 Hienosäätö
- 18 Uurroksen osoittimet
- 19 Terän kiristysruuvi
- 20 Pölynpoistoportti
- 21 Kiintoavain
- 22 Päivämääräkoodi

Käyttötarkoitus

Nämä tehokkaat pyörösahat on tarkoitettu ammattimaiseen puun leikkaukseen. **ÄLÄ** käytä vettä syöttäviä lisävarusteita tämän sahan kanssa. **ÄLÄ** käytä hiomapyörää tai -teriä.

ÄLÄ käytä kosteissa olosuhteissa tai jos laitteen lähellä on syttyviä nesteitä tai kaasuja.

Nämä tehokkaat sahat ovat ammattikäyttöön tarkoitettuja sähkötyökaluja.

ÄLÄ leikkaa metallia, kivimateriaalia, lasia, kivityypistä lankkua, sementtilevyä, tiiliä tai muovia tällä sahalla.

ÄLÄ anna lasten koskea tähän työkaluun. Kokemattomat henkilöt saavat käyttää tätä laitetta vain valvotusti.

- Tämä tuote ei ole tarkoitettu henkilöiden (mukaan lukien lapset) käytettäväksi, joiden fyysiset, sensoriset tai henkiset kyvyt tai kokemus ja/tai tietämys tai taidot ovat rajalliset. Heidän turvallisuudestaan tulee huolehtia heistä vastuussa oleva henkilö. Lapsia ei koskaan saa jättää yksin tämän tuotteen kanssa.

Sahan koukku (Kuva C)



VAROITUS: Sahaa ei saa käyttää sahan koukun ollessa kierrettyä pohjalevyn alle vakavien henkilövahinkojen välttämiseksi.



VAROITUS: Jotta saha ei putoaisi käyttäjän tai sivullisten päälle ja henkilövahingot vältettäisiin, sahaa on tuettava

hyvin, kun se ripustetaan koukun avulla parrusta, liitoksesta tai muusta korkeasta kohteesta.

Sahassa on kätevä sahan koukku **23**, joka mahdollistaa sahan ripustamisen liitoksesta, parrusta tai muusta asianmukaisesta rakenteesta. Sahan koukku voidaan taistaa tasaisesti työkalun runkoa vasten, kun sitä ei käytetä.

Sahan koukku voidaan käyttää painamalla koukkuja alas ja kiertämällä sitä pois kahvasta, kunnes se lukittuu paikoilleen.

Sahan koukku voidaan palauttaa sen säilytysasentoon vetämällä koukkuja ylöspäin, kunnes se lukittuu työkalun runkoa vasten.

KOKOAMINEN JA SÄÄDÖT

! **VAROITUS: Vakavan henkilövahingon vaaran vähentämiseksi katkaise työkalusta virta ja irrota akku ennen säätämistä tai varusteiden irrottamista tai asentamista.** Jos laite käynnistyy vahingossa, voi aiheutua loukkaantuminen.

! **VAROITUS: Käytä ainoastaan DeWALT-akkupakkauksia ja -latureita.**

Akun asentaminen ja poistaminen työkalusta (Kuva B)

HUOMAA: Varmista, että akku **15** on täysin ladattu.

Akun asentaminen työkaluun

1. Kohdista akku **15** työkalun sisällä oleviin kiskoihin (Kuva B).
2. Liu'uta sitä, kunnes akku on hyvin paikoillaan työkalussa ja varmista, että lukitus napsahtaa paikoilleen.

Akun poistaminen työkalusta

1. Paina vapautuspainiketta **14** ja vedä akku ulos työkalusta.
2. Laita akku laturiin, kuten käyttöohjeen laturiosassa kuvataan.

Akkuvirran tasomittari (Kuva B)

Joissakin DeWALT-akuissa on tasomittari, jossa on kolme vihreää LED-merkkivaloa. Merkkivalot osoittavat akun jäljelle jäävän virtatason.

Kytke tasomittari päälle painamalla ja pitämällä tasomittarin painiketta alhaalla. Jokin kolme vihreän LED-merkkivalon valoyhdistelmä syttyy osoittaen jäljelle jäävän virtatason. Kun akkuvirran taso on käyttörajan alapuolella, tasomittari ei syty ja akku on ladattava.

HUOMAA: Tasomittari osoittaa akkuvirran tason ainoastaan viitteellisesti. Se ei osoita työkalun toiminnallisuutta ja se voi vaihdella tuoteosien, lämpötilan ja loppukäyttäjän käytön mukaan.

Leikkaussyvyyden säätäminen (Kuvat A, D, E)

1. Pitele sahasta hyvin kiinni. Nosta syvyyden säädön lukitusvipu **3** pohjalevyn siirtämiseksi halutun leikkaussyvyyden mukaisesti.
2. Laske syvyyden säädön lukitusvipu ja kiristä se hyvin leikkaussyvyyden lukitsemiseksi ennen sahaamista.

Työkalun pohjalevyn sivulla olevat leikkaussyvyyden merkinnot ovat tarkkoja ainoastaan täydellä leikkaussyvytydellä. Kun sahaan

asetetaan oikea leikkaussyvyys, terän kitka on minimaalinen, sahanpuru poistuu terän hampaiden välistä, takaiskun vaara on pienempi ja sahaamisen lämpötila on alhaisempi ja se on nopeampaa.

Tehokkaimman leikkauksen saavuttamiseksi tulee syvyyden säädin asettaa niin, että puolet terän hampaasta on leikkattavan materiaalin alapuolella (katso Kuva E). Tämä välimatka on hampaan **31** päästä hampasvälin **32** alaosaan (katso Kuva E). Tämä pitää terän kitkan minimaalisena, poistaa sahanpurun leikkaukskohdasta ja mahdollistaa viileämmän ja nopeamman sahausken sekä vähentää takaiskun vaaraa. Kuvassa E on esitetty oikeaoppinen leikkauussyvyyden tarkistustapa. Aseta leikkattava materiaali terän sivua pitkin ja tarkista, kuinka paljon hampaasta näkyy materiaalin yli.

Pölynpoistoportin asentaminen (Kuvat U, V)

! **VAROITUS: Pölynpoistoportti tulee asentaa sahaan ennen käyttöä.**

! **VAROITUS: Pölyjen sisäänhengitysvaara.** Henkilövahinkojen välttämiseksi tulee AINA käyttää hyväksyttyä hengityssuojaa.

1. Kohdista pölynpoistoportti **20** yläteräsuojuksen **34** päälle kuvan mukaisesti.
2. Aseta kaksi pölynpoistoportin ruuvia **37** pölynpoistoportin reikiin **36** läpi yläteräsuojuksen reikiin **35** kuvan A mukaisesti ja kiristä hyvin.

Pölynpoistosovitin mahdollistaa työkalun liittämisen ulkoiseen pölynpoistolaitteeseen joko AirLock™-järjestelmällä (DWV9000-XJ) tai standardilla 35 mm:n pölynpoistokappaleella (kuva V).

! **VAROITUS: Käytä AINA puuta sahatessasi pölynpoistolaitetta, joka on suunniteltu pölynpoistoa koskevien sovellettävien direktiivien mukaan.** Tavallisimpien pölynimureiden letkut sopivat suoraan pölynpoistoaukkuun.

Viistekulman säätö (Kuvat A, F)

Viistekulman säätöväli on 0°–53°. Syvennykset ovat asetuksissa 22,5° ja 45°. Kulman suorakulmassa on 1° portaat. Sahan etuosassa on viistekulman säätömekanismi, joka sisältää kalibroidon kulman suorakulman **10** sekä viisteen säätövipun **9**. Kulman suorakulma mahdollistaa karkean säädön **16** tai hienosäädön **17** parempaa leikkaustarkkuutta varten.

Sahan asettaminen viisteleikkausta varten

1. Nosta viisteen säätövipua **9** ja kallista pohjalevy haluamaasi kulmaan kohdistamalla osoitin haluttuun kulmamerkinntään.
2. Paina viisteen säätövipua alas ja kiristä hyvin kulman lukitsemiseksi.

Pohjalevyn säätö (Kuvat F, G)

Pohjalevy on asennettu tehtäällä niin, että terä on pystysuunnassa pohjalevyn. Jos pitkän käytön jälkeen terän uudelleen kohdistus on tarpeen, toimi seuraavasti:

90 asteen leikkauksien säätäminen

1. Palauta saha 0 asteen viistekulmaan.

2. Aseta saha sivulleen ja vedä alasuojus taakse.
3. Aseta leikkaussyvyudeksi 51 mm.
4. Löysää viistekulman säätövipua (Kuva F, 9). Aseta suorakulma terää vasten ja pohjalevy kuten kuvassa G.
5. Käännä kuusioavaimella (21, Kuva A) säätöruuvia (25, Kuva G) pohjalevyn alapuolella, kunnes terä ja pohjalevy ovat tasaisesti suorakulmaan nähden. Kiristä viistekulman säätövipu tiukasti.

Viistekulman säätövipun säätäminen (Kuva F)

Viistekulman säätövipua 9 voi olla tarpeen säätää. Se voi löystyä ajan myötä ja osua pohjalevyn ennen kiristystä.

Vivun kiristäminen:

1. Pidä kiinni viisteen säätövipusta 9 ja löysää viisteen säätövipun lukitusmutteria (24, Kuva F).
2. Säädä viistekulman säätövipua kiertämällä sitä haluamaasi suuntaan noin 1/8 kierrosta.
3. Kiristä uudelleen mutteri.

Uurroksen osoitin (Kuva H)

Sahan pohjalevyn 5 alaosassa on 0° uurroksen osoitin 7 sekä 45° uurroksen osoitin 8 pystysuoraa ja viisteleikkausta varten. Uurroksen osoittimien avulla voit ohjata sahaa merkittyjä leikkauslinjoja pitkin työkappaleessa.



Osoitin seuraa sahanterän vasenta (ulko) reunaa. Aukon tai ”uurroksen” leikkaava liikkuva terä putoaa osoittimen oikealle puolelle. Aseta saha merkittyyn leikkauslinjaan niin, että uurros putoaa jäämä- tai liikamateriaaliin. Pohjalevyn etuosassa olevat merkinnot ovat 13 mm:n välein leikkauksen lisäohjaimia varten. Uurroksen osoittimet 18 ovat myös pohjalevyn sisällä sahan pitämiseksi suorakulmassa leikkauksen aikana.

Leikkauspituuden osoitin (Kuva I)

Pohjalevyn 5 sivulla olevat merkit osoittavat materiaaliin leikattavan aukon pituuden täydellä leikkaussyvyydellä. Merkit ovat 3,2 mm:n välein.

Valmis DEWALT Bluetooth® -työkalutunnistetta varten (Kuva J)

Lisävaruste

-  **VAROITUS:** Lue DEWALT Bluetooth® -työkalutunnisteen ohjekirja.
-  **VAROITUS:** Kytke työkalu pois päältä ja irrota akku ennen DEWALT Bluetooth® -työkalutunnisteen asentamista.
-  **VAROITUS:** Käytä ainoastaan toimitettuja ruuveja DEWALT Bluetooth® -työkalutunnisteen asentamisen tai vaihtamisen aikana. Kiristä ruuvit huolellisesti.

Työkalussa on asennusreiät 33 sekä kiinnittimet DEWALT Bluetooth® -työkalutunnisteen (DCE041) asentamista varten. Tunnisteen asentaminen vaatii T15-terän kärjen. DEWALT-työkalutunniste on tarkoitettu ammattikäyttöön tarkoitettujen sähkötyökalujen, laitteiden ja koneiden jäljittämiseen ja paikantamiseen DEWALT Tool Connect™ -sovellusta käyttäen. Katso DEWALT-työkalutunnisteen asennusohjeet DEWALT-

työkalutunnisteen ohjekirjasta. Lisätietoa on saatavilla osoitteessa:

www.dewalt.com/en-us/jobsite-solutions/tool-connect

KÄYTTÄMINEN

Käyttöohjeet

 **VAROITUS:** Noudata aina turvaohjeita ja määräyksiä.

 **VAROITUS:** Vakavan henkilövahingon vaaran vähentämiseksi katkaise työkalusta virta ja irrota akku ennen säätämistä tai varusteiden irrottamista tai asentamista. Tahaton käynnistyminen aiheuttaa vahingon.

TÄRKEÄÄ: Varmista aina, että syvyyden säädön lukitusvipu on ala-asennossa ennen sahan käyttämistä.

Oikeaoppinen käsien asento (Kuva K)

 **VAROITUS:** Vähentääksesi vakavien henkilövaurioiden riskiä, käytä AINA oikean oikeaoppista asentoa kuvan osoittamalla tavalla.

 **VAROITUS:** Vähentääksesi vakavien henkilövaurioiden riskiä, tartu työkaluun AINA tukevasti varautuen äkillisiin reaktioihin.

Käsien oikea asento tarkoittaa toisen käden pitämistä pääkahvassa 12 ja toisen käden pitämistä apukahvalla 13. Kädet on pidettävä poissa leikkausalueelta.

Liipaisukytkin (Kuva A)

 **VAROITUS:** Pitele sahaa molemmilla käsillä sen käynnistämisen yhteydessä vakavien henkilövahinkojen välttämiseksi.

Paina liipaisukytkintä 2 työkalun kytkemiseksi päälle. Kun liipaisukytkin vapautetaan, työkalu sammuu.

HUOMAA: Tässä työkalussa ei ole mahdollisuutta lukita liipaisukytkintä päälle, eikä sitä saa lukita päälle millään muulla tavoin.

Terien vaihtaminen (Kuvat A, L)

TÄRKEÄÄ: Useimmissa varaterissä on pyöreä karan keskiön aukko, joka on asetettava ulos niin, että timantin muotoinen karan keskiö tulee esille. Tässä sahasa voidaan käyttää vain sahoja, joissa on timantin muotoinen karan keskiö.

HUOMAUTUS: Älä koskaan asenna terää poistamatta ensin poisto-osaa. Jos terä ei kytkeydy hyvin, terä koskettaa sahan muihin osiin vaurioittaen sitä.

Poisto-osan poistaminen

 **VAROITUS:** KÄYTÄ AINA suojalaseja. Kaikkien käyttäjien ja sivullisten on käytettävä standardin ANSI Z87.1 mukaisia suojalaseja.

 **VAROITUS:** Varmista, että viisteen säädön lukitusvipu on kireällä ja tiukasti kiinni sen jälkeen, kun poisto-osa on irrotettu sen avulla. Jos terän säädöt liikkuvat sahuksen aikana, voi tapahtua jumitumisia tai takapotkuja.

Aseta terän pyöreä keskiöreikä syvennykseen 25 viisteen säätövipun 9 yläosassa. Tartu sahaan ja terään lujalla otteella ja

vedä, kunnes poisto-osa tulee ulos. Timantin muotoinen karan keskiö on nyt näkyvillä.

Terän asentaminen (Kuvat A, M, N)

- Löysää terän kiristysruuvi **19** ja irrota se pakkaukseen kuuluvalla avaimella **21** kiertämällä sitä myötäpäivään ulomman pidikkeen aluslaatan **27** nuolen mukaisesti.
- Poista pidikkeen ulompi aluslaatta **27**.
- Vedä alempi teräsuojus **6** taakse käyttämällä alaterän suojuksen taakse vedettävää kahvaa **4**.

TÄRKEÄÄ: Kun terän alasuoja siirretään taakse terän asentamiseksi, tarkista terän alasuojan kunto ja toiminta sen virheettömän toiminnan varmistamiseksi. Varmista, että suojus liikkuu vapaasti koskettamatta terää, pohjalevyä tai mitään muuta osaa missään kulmassa tai leikkaussyvyydessä.

- Aseta terä **28** sahan karaan **29** sisemmän pidikkeen aluslaattaa **30** vasten varmistaen, että terä kiertää oikeaan suuntaan (sahanterässä oleva kiertosuunnan nuoli ja hampaiden on osoitettava samaan suuntaan kuin sahan kiertosuunnan nuoli alemmassa teräsuojuksessa).

TÄRKEÄÄ: Varmista aina, että timantin muotoisen terän karan keskiö kohdistuu nostettuun timantin muotoiseen karan keskiöön pidikkeen ulommassa aluslaatasta.

HUOMAA: Älä oletta, että sahanterän painettu teksti osoittaa aina sinuun päin, kun se on oikein asennettu.

- Aseta pidikkeen ulompi aluslaatta **27** sahan karaan **29** suuri tasainenpinta terää vasten ja ulkoisen kiristimen aluslaatan sanat itseesi päin Kuvan N mukaisesti.
- Kierrä terän kiristysruuvi **19** sahan karaan käsin (ruuvissa on vasemmanpuoleiset kierteteet ja se tulee kiristää vastapäivään kiertämällä).
- Vapauta alemman teräsuojuksen taakse vedettävä kahva **4**.
- Paina karan lukituspainiketta **11** kääntämällä samalla sahan karaa pakkaukseen kuuluvalla terän avaimella, kunnes terän lukitus lukittuu ja terän kierto loppuu. Kiristä terän kiristysruuvi hyvin terän avaimella.

HUOMAUTUS: Älä koskaan kytke terän lukitusta päälle sahan ollessa käydessä, tai yrittäessä pysäyttää työkalua. Älä koskaan käännä sahaa, kun terän lukitus on päällä. Tämä aiheuttaa sahalle vakavia vahinkoja.

Terän vaihtaminen (Kuvat A, N)

- Paina karan lukituspainiketta **11** kääntämällä samalla sahan karaa pakkaukseen kuuluvalla terän avaimella, kunnes terän lukitus lukittuu ja terän kierto loppuu.
- Löysää terän kiristysruuvia **19** pakkaukseen kuuluvalla terän avaimella **21** kiertämällä sitä myötäpäivään ulomman pidikkeen aluslaatan **27** nuolen mukaisesti.
- Poista pidikkeen ulompi aluslaatta **27**.
- Vedä alempi teräsuojus taakse käyttämällä alaterän suojuksen taakse vedettävää kahvaa **4**. Poista käytetty terä ja hävitä se oikeoppisesti.
- Asenna uusi terä edellä annettujen ohjeiden mukaisesti.
- Poista mahdolliset sahanpurut suojuksesta tai pidikkeen aluslaatan alueelta. Tarkista alemman teräsuojuksen kunto ja

toiminta edellä annettujen ohjeiden mukaisesti. Älä voitele tätä aluetta.

- Valitse oikea terä käyttötarkoituksen mukaan (ks. **Terät**). Käytä aina oikean kokoisia teriä (halkaisijaltaan 190 mm), joissa on oikean kokoinen ja muotoinen keskusuureikä sahan karan asentamiseen. Varmista aina, että sahanterän suositeltu maksiminopeus (kierr./min) on sahan nopeuden (kierr./min) mukainen tai sitä suurempi.

Alempi teräsuojus



VAROITUS: *Terän alasuojus on turvalaite, joka vähentää vakavan henkilövahingon vaaraa. Älä koskaan käytä sahaa, jos alasuojus puuttuu, on vaurioitunut, asennettu virheellisesti tai ei toimi oikein. Älä luota terän alasuojuksen suojaan kaikissa tilanteissa. Turvallisuutesi riippuu seuraavien varoitusten ja varotoimenpiteiden noudattamisesta sekä sahan oikeaoppisesta käytöstä. Tarkista terän alasuojuksen virheetön sulkeutuminen ennen jokaista käyttökertaa osion "Kaikkien sahojen turvallisuusohjeet" ohjeiden mukaisesti. Jos terän alasuojus puuttuu tai toimii virheellisesti, saha tulee huoltaa ennen sen käyttöä. Tuotteen turvallisuuden ja luotettavuuden takaamiseksi tuotteen korjaamisen, huollon ja säädön saa suorittaa valtuutettu huoltopalvelu tai muu pätevä huolto-organisaatio samanlaisia varaosia käyttäen.*

Terät



VAROITUS: Käytä aina suojalaseja silmävamman minimoimiseksi. Karbidi on kovaa, mutta murenevaa materiaalia. Työkappaleessa olevat vieraat esineet, kuten johdot tai naulat, voivat aiheuttaa terien halkeamisen tai rikkoutumisen. Käytä sahaa ainoastaan silloin, kun sahanterän suoja on paikoillaan. Asenna terä tiukasti kiertämällä ennen käyttämistä, ja käytä aina puhdasta ja terävää terää.

Älä käytä hiomapyöriä tai -teriä. Tylsä terä aiheuttaa hitaan ja tehottoman leikkauksen, ylikuormittaa sahan moottorin, liiallisesti siruja, ja voi lisätä takaiskun mahdollisuutta. Katso terän oikea koko omaan sahaasi seuraavasta taulukosta.

DCS577

Terä	Halkaisija	Hammas	Sovellus
DT40270	190 mm	24	Yleiskäyttö puun sahauxkessa
DT40271	190 mm	36	Vanerin sahaaminen

Takaisku

Takaisku on äkinäinen reaktio, kun sahanterä tarttuu kiinni tai on kohdistettu väärin, jolloin saha nousee hallitsemattomasti ylös työkappaleesta käyttäjää kohti. Kun sahanterä juuttuu tiukasti kiinni uurrokseen, terä pysähtyy ja moottorin reaktio heittää sahan nopeasti takaisin käyttäjää kohti. Jos terä vääntyy tai kohdistuu väärin, terän takaosan hampaat voivat kaivautua puun yläpintaan ja aiheuttaa terän nousemisen ylös uurroksesta ja sahan hyppäämisen takaisin käyttäjää kohti.

Takaisku tapahtuu todennäköisemmin seuraavissa tilanteissa.

1. **VIRHEELLINEN TYÖKAPPALEEN TUKEMINEN**

- a. Leikatun palan painuminen tai virheellinen nosto voi aiheuttaa terän kiinnittymisen ja johtaa takaiskuun (Kuva Q).
- b. Jos materiaalia leikataan tukien sitä vain ulkoisista päistä, saha voi iskeytyä takaisin. Sahatessa materiaali painuu, uurre sulkeutuu ja terä kiinnittyy.
- c. Jos materiaalin ulokekannatettu tai ulokepala leikataan pois alhaalta ylöspäin pystysuuntaan, takaisku voi aiheutua. Putoava kappale voi puristaa terää.
- d. Pitkien kapeiden kaistaleiden (kuten halkaisussa) leikkaaminen voi aiheuttaa takaiskun. Leikattava kaistale voi painua tai vääntyä ja sulkea uurren ja puristaa terää.
- e. Kun alasuojusta painetaan leikattavan materiaalin pinnan alapuolelle, käyttäjän hallinta vähenee väliaikaisesti. Saha voi nousta osittain ulos leikkauskohdasta, jolloin terän vääntymisen riski on suurempi.

2. **VIRHEELLINEN SAHAN SYVYYSSÄSETUS**

- a. Parhaan sahaustehon saavuttamiseksi terän tulee tulla ulos ainoastaan sen verran, että puolet hampaasta näkyy kuvan E mukaisesti. Täten pohjalevy pystyy tukemaan terää ja vääntymisen sekä materiaaliin kiinnittyminen vähenee. Katso osio **Leikkaussyvyyden säätäminen**.

3. **TERÄN VÄÄNTYMINEN (VIRHEELLINEN KOHDISTUS LEIKKAUKSEEN)**

- a. Jos terää painetaan voimakkaammin oksan, naulan tai kovan syväalueen läpi, terä voi vääntyä.
- b. Jos sahaa yritetään kääntää leikkauskohdassa (merkittyyn linjaan takaisin siirtymiseksi), terä voi vääntyä.
- c. Jos käyttäjä kurkottelee tai käyttää sahaa heikolla kehon tasapainolla, terä voi vääntyä.
- d. Jos käden otetta tai kehon asentoa käytetään leikkauksen aikana, terä voi vääntyä.
- e. Jos sahaa siirretään taaksepäin terän irrottamiseksi, se voi vääntyä.

4. **ERITYISTÄ HUOLELLISUUTTA VAATIVAT MATERIAALIT**

- a. Märkä puutavara
- b. Tuore puutavara (vasta leikattu tai kuivumaton materiaali)
- c. Painekäsittely puutavara (säilöntäineilla tai lahonestoaineilla käsitellyt materiaalit)

5. **TYLSIEN TAI LIKAISTEN TERIEN KÄYTTÖ**

- a. Tylsät terät aiheuttavat sahan suuremman kuormittumisen. Sen kompensoimiseksi käyttäjä painaa yleensä kovemmin, jolloin laite kuormittuu enemmän ja terä voi vääntyä helpommin uurreksessa. Kuluneissa terissä voi olla myös riittämätön rungon välitys, joka lisää kiinni jäämisen ja suuremman kuormituksen vaaraa.

6. **SAHAN NOSTAMINEN VIISTOLEIKKAUKSEN AIKANA**

- a. Viisteleikkaukset vaativat erityistä varovaisuutta oikeooppisen leikkaustekniikan varmistamiseksi – tämä koskee erityisesti sahan ohjausta. Terän kulma pohjalevyyden ja suurempi teräpinta materiaalissa

lisäävät kiinni juuttumisen ja virheellisen kohdistuksen (kääntymisen) vaaraa.

7. **LEIKKAAMISEN UUELLEEN ALOITTAMINEN TERÄN HAMPaidEN OLLESSA KIINNI MATERIAALISSA**

- a. Sahan täydellinen käyttönopeus on saavutettava ennen leikkauksen aloittamista tai leikkauksen uudelleen aloittamista, kun laite on pysäytetty terän ollessa uurreksessa. Ellei näin tehdä, seurauksena voi olla laitteen pysähtyminen tai takaisku.

Kaikki muut tilanteet, joissa tapahtuu terän puristuminen, kiinni jääminen, taittuminen tai virheellinen kohdistus, voivat aiheuttaa takaiskun. Katso lisätietoja takaiskuja vähentävistä toimenpiteistä ja tekniikoista sääätöjä ja käyttöä koskevista osioista.

Työkappaletuki (Kuvat O–Q)



VAROITUS: Työkappaletta on tärkeää tukea oikeooppisesti ja pitää sahaa tiukasti hallinnan menettämisen ja henkilövahinkojen välttämiseksi. Kuva O esittää oikeooppisen käden asennon sahan tukemiseksi. Ota tukeva ote sahasta molemmin käsin ja pidä keho sekä käsivarsit sellaisessa asennossa, että voit vastata mahdolliseen takaiskuun.

Kuva O osoittaa oikean sahausasennon. Kädet on pidettävä poissa leikkausalueelta. Takaiskun välttämiseksi levyä tai paneelia on tuettava leikkauskohdan LÄHELTÄ (Kuva P). ÄLÄ tue levyä tai paneelia kaukana leikkauskohdasta (Kuva Q).

Aseta työkappale sen ”hyvä” puoli—puoli, jonka ulkomooto on tärkeämpi—alaspäin. Saha leikkaa ylöspäin, joten mahdollinen säle muodostuu ylhäälle osoittavaan työkappaleen puoleen sahaamisen aikana.

Sahaaminen (Kuva O)



VAROITUS: Älä koskaan yritä käyttää tätä työkalua asettamalla sen ylösalaisin työpinnalle ja viemällä materiaalin työkaluun. Kiinnitä työkappale aina hyvin ja vie työkalu työkappaleeseen pitäen tiukasti kiinni työkalusta molemmilla käsillä kuten Kuvassa O.

Aseta sahan pohjalevyn levyempi kohta hyvin tuettuun työkappaleen osaan. Älä aseta sitä osaan, joka putoaa leikkauksen jälkeen. Kuvan O esimerkki osoittaa OIKEAN levyn pään leikkaamistavan. Kiinnitä työkappale aina. Älä yritä pitää lyhyistä työkappaleista käsillä kiinni! Tue aina itsekantavaa ja riippuvaa materiaalia. Ole varovainen, kun sahaat materiaalia alapuolelta.

Varmista, että täysi nopeus on saavutettu ennen kuin terä koskettaa leikattavaa materiaalia. Jos saha käynnistetään sen ollessa kiinni materiaalissa tai jos sitä painetaan eteenpäin uraan, se voi iskeytyä takaisin. Paina sahaa eteenpäin nopeudella, jolloin terä leikkaa vaivatta. Kovuus ja sitkeys voivat vaihdella jopa samassa materiaalikappaleessa, oksaiset ja kosteat osiot voivat lisäksi kuormittaa sahaa huomattavasti. Kun näin tapahtuu, paina sahaa hitaammin mutta riittävän voimakkaasti, jotta leikkaaminen tapahtuisi suurin piirtein samalla nopeudella. Jos sahaa käytetään voimalla, leikkauksista voi tulla karkeita ja epätarkkoja, saha voi iskeytyä takaisin ja sen moottori voi ylikuumentua. Jos leikkaus poistuu leikkauksinjalasta, älä yritä siirtää sitä takaisin voimalla. Vapauta kytkin ja anna terän

pysähtyä kokonaan. Voit sitten vetää sahan takaisin, tähdätä sen uudelleen ja aloittaa uuden leikkauksen hiukan vääran leikkauksen sisältä. Vedä saha joka tapauksessa takaisin, jos leikkausta on siirrettävä. Voimalla suoritettu korjaus leikkauksen sisällä voi pysäyttää sahan ja aiheuttaa takaiskun.

JOS SAHAAMINEN PYSÄHTYY, VAPAUTA LIIPAININ JA SIIRRÄ SAHAA TAAKSEPÄIN, KUNNES SE IRTOAA. VARMISTA, ETTÄ TERÄ ON SUORAAN LEIKKAUSKOHDASSA JA IRTI LEIKKAUSREUNASTA ENNEN UUDELLEEN KÄYNNISTÄMISTÄ.

Kun lopetat leikkauksen, vapauta liipaisukytkin ja anna terän pysähtyä ennen sahan nostamista työkalusta. Kun nostat sahan, jousijännitteinen teleskooppisuojus sulkeutuu automaattisesti terän alapuolelle. Huomaa, että terä on siihen saakka suojaamaton. Älä koskaan kurottele työkalun alle mistään syystä. Kun teleskooppisuojuksen taakse vetäminen käsin (taskuleikkauksen aloittamiseksi) on tarpeen, käytä aina palautusvipua.

HUOMAA: Kun sahaat ohuita kappaleita, varmista, etteivät pienet pois leikatut osat riipu alasuojuksen sisällä.

Halkaisu (Kuvat R, S)

Halkaisussa leikataan leveämmät reunat kapeampiin liuskoihin – pituussuunnassa leikkaaminen. Käsin ohjaaminen on vaikeampaa tämän tyyppisessä sahauskassa ja joko DEWALT DW3278 -halkaisuohjaimen tai kaksiporttisen DWS5100 -halkaisuohjaimen käyttö on suositeltavaa.

Taskuleikkaus (Kuva T)

VAROITUS: Älä koskaan sido teräsuojusta yläasentoon. Älä koskaan siirrä sahaa taaksepäin taskuleikkauksen aikana. Muutoin laite voi nousta pois työkalusta, jolloin on olemassa henkilövahingon vaara.

Taskuleikkaus suoritetaan lattiaan, seinään tai muuhun tasaiseen pintaan.

- Säädä sahan pohjalevyä niin, että terä leikkaa haluamalti syvyydeltä.
- Kallista sahaa eteenpäin ja ole leikattavan materiaalin pohjalevyn edessä.
- Vedä alempi teräsuojus yläasentoon sisäänvetovipua käyttäen. Laske pohjalevyn takaosaa, kunnes terän hampaat lähes koskettavat leikkauslinjaa.
- Vapauta terän suojus (se koskettaa työkalusta pölyä) pölyä pölyä täten paikoillaan sen vapaata avaamista varten leikkauksen aloittamiseksi. Poista käsi suojuksen vivusta ja tartu hyvin apukahvaan 13 Kuvan T mukaisesti. Aseta keho ja käsivarsi niin, että voit vastata mahdolliseen takaiskuun.
- Varmista, että terä ei kosketa leikkauspintaan ennen sahaamisen aloittamista.
- Käynnistä moottori ja laske sahaa asteittain, kunnes sen pohjalevy on tasaisesti leikattavassa materiaalissa. Vie sahaa leikkauslinjaa pitkin, kunnes leikkaus on suoritettu.
- Vapauta liipaisin ja anna terän pysähtyä kokonaan ennen kuin poistat terän materiaalista.
- Toista yllä mainitut toimenpiteet jokaisen uuden leikkauksen kohdalla.

KUNNOSSAPITO

DEWALT-työkalusi on suunniteltu käytettäväksi pitkään ja edellyttämään vain vähän kunnossapitoa. Oikea käsittely ja säännöllinen puhdistus varmistavat laitteen ongelmattoman toiminnan.

VAROITUS: Vakavan henkilövahingon vaaran vähentämiseksi katkaise työkalusta virta ja irrota akku ennen säätämistä tai varusteiden irrottamista tai asentamista. Jos laite käynnistyy vahingossa, voi aiheuttaa loukkaantumisen.

Laturia tai akkua ei voida huoltaa.



Voiteleminen

Tätä sähkötyökalua ei tarvitse voidella.



Puhdistaminen

VAROITUS: Puhalla lika ja pöly kotelosta kuivalla ilmalla, kun sitä kertyy ilmanvaihtoaukkoihin tai niiden ympärille. Käytä tällöin hyväksytyjä silmäsuojuksia ja hengityssuojainta.

VAROITUS: Älä koskaan puhdistu muita kuin metallipintoja liuottimien tai muiden voimakkaiden kemikaalien avulla. Nämä kemikaalit voivat heikentää näissä osissa käytettyjä materiaaleja. Käytä vain vedellä ja miedolla pesuaineella kostutettua kangasta. Älä päästä mitään nestettä laitteen sisään. Älä upota mitään laitteen osaa nesteeseen.

Lisävarusteet

VAROITUS: Muita kuin DEWALT-lisävarusteita ei ole testattu tämän työkalun kanssa, joten niiden käyttäminen voi olla vaarallista. Käytä tämän laitteen kanssa vain DEWALTin suosittelema varusteita vahingoittumisvaaran vähentämiseksi.

Saat lisätietoja jälleenmyyjältäsi.

Ympäristön suojeleminen



Erilliskeräys. Tuotteita ja akkuja, joissa on tämä merkintä, ei saa hävittää tavallisen kotitalousjätteen mukana.

Tuotteet ja akut sisältävät materiaaleja, jotka voidaan kerätä tai kierrättää uudelleen käyttöä varten. Kierrätä sähkölaitteet ja akut paikallisten määräysten mukaisesti.

Lisätietoa on saatavilla osoitteesta www.2helpU.com.

Uudelleenladattava akku

Tämä pitkään kestävä akku on ladattava uudelleen, jos se ei enää tuota riittävästi tehoa töissä, joihin teho on aikaisemmin riittänyt hyvin. Kun laitteen toiminta-aike on lopussa, se tulee hävittää ympäristöstä yllä olevalla tavalla:

- Anna akun tyhjäntä kokonaan ja irrota se sitten laitteesta.
- litiunioniakkujen ovat kierrätettäviä. Vie ne jälleenmyyjälle tai paikalliseen kierrätyspisteeseen. Kerätyt akkusyköt kierrätetään tai hävitetään oikein.

SLADDLÖS CIRKELSÅG MED HÖGT VRIDMOMENT

DCS577

Gratulerar!

Du har valt ett DEWALT-verktyg. År av erfarenhet, grundlig produktutveckling och innovation gör DEWALT till en av de pålitligaste partnererna för fackmannamässiga elverktygsanvändare.

Tekniska data

		DCS577
Spänning	V_{DC}	54
Typ		1
Batterityp		Li-Ion
Klingdiameter	mm	190
Tomgång/märkvarvtal	min^{-1}	5800
Justering av fasvinkel	grad	53
Sågdjup	mm	65
Vikt (utan batteripaket)	kg	5,0
Buller- och vibrationsvärden (triax vektorsumma) i enlighet med EN60745-2-5:		
L_{PA} (emissionsljudtrycksnivå)	dB(A)	84
L_{WA} (ljudeffektnivå)	dB(A)	95
K (osäkerhet för angiven ljudnivå)	dB(A)	3
Vibration, emissionsvärde $a_{h,W} =$		
	m/s^2	2,5
Osäkerhet K =	m/s^2	1,5

Den emissionsnivå för vibration som anges i detta informationsblad har uppmätts i enlighet med en standardiserad test som anges i EN60745, och den kan användas för att jämföra ett verktyg med ett annat. Den kan användas för att få fram en preliminär uppskattning av exponering.

! **WARNING:** Den angivna emissionsnivån för vibration gäller vid verktygets huvudsakliga användning. Om verktyget emellertid används för andra tillämpningar, med andra tillbehör, eller om det är dåligt underhållet kan vibrationen avvika. Detta kan avsevärt öka exponeringsnivån under hela dess arbetstid.

En uppskattning av exponeringsnivån för vibrationer bör dessutom ta med i beräkningen de gånger verktyget är avstängt, eller när det är igång utan att utföra sitt arbete. Detta kan avsevärt minska exponeringsnivån under hela dess arbetstid.

Identifiera ytterligare säkerhetsåtgärder för att skydda handhavaren mot verkningarna av vibration, såsom att: underhålla verktyget och tillbehören, hålla händerna varma, organisera arbetsgången.

EC-Följsamhetsdeklaration

Maskindirektiv



Sladdlös cirkelsåg med högt vridmoment DCS577

DEWALT deklarerar att dessa produkter, beskrivna under **Tekniska data** uppfyller:

2006/42/EC, EN60745-1:2009+A11:2010, EN60745-2-5:2010.

Dessa produkter uppfyller också direktiv 2014/30/EU och 2011/65/EU. För mer information, var god kontakta DEWALT på följande adress, eller se handbokens baksida.

Undertecknad är ansvarig för sammanställning av den tekniska filen och gör denna förklaring å DEWALTs vägnar.

Markus Rompel

Teknisk chef

DEWALT, Richard-Klinger-Straße 11,

D-65510, Idstein, Tyskland

29.06.2018



WARNING: För att minska risken för personskada, läs instruktionshandboken.

Definitioner: Säkerhetsriktlinjer

Nedanstående definitioner beskriver allvarighetsnivån för varje signalord. Var god läs handboken och uppmärksamma dessa symboler.



FARA: Indikerar en omedelbart riskfylld situation som, om den inte undviks, **kommer att resultera i dödsfall eller allvarlig personskada.**



WARNING: Indikerar en potentiellt riskfylld situation som, om den inte undviks, **skulle kunna resultera i dödsfall eller allvarlig personskada.**



SE UPP: Indikerar en potentiellt riskfylld situation som, om den inte undviks, **kan resultera i mindre eller medelmåttig personskada.**

OBSERVERA: Anger en praxis som **inte är relaterad till personskada** som, om den inte undviks, **skulle kunna resultera i egendomsskada.**



Anger risk för elektrisk stöt.



Anger risk för eldsvåda.

Batterier				Laddare/Laddningstid (minuter)					
Kat. #	V _{DC}	Ah	Vikt (kg)	DCB107	DCB113	DCB115	DCB118	DCB132	DCB119
DCB546	18/54	6,0/2,0	1,05	270	140	90	60	90	X
DCB547	18/54	9,0/3,0	1,25	420	220	140	85	140	X
DCB181	18	1,5	0,35	70	35	22	22	22	45
DCB182	18	4,0	0,61	185	100	60	60	60	120
DCB183/B	18	2,0	0,40	90	50	30	30	30	60
DCB184/B	18	5,0	0,62	240	120	75	75	75	150
DCB185	18	1,3	0,35	60	30	22	22	22	X
DCB187	18	3,0	0,48	140	70	45	45	45	90

Säkerhetsvarningar, Allmänt Elverktyg



WARNING: Läs alla säkerhetsvarningar och alla instruktioner. Underlåtenhet att följa varningarna och instruktionerna kan resultera i elektrisk stöt, eldsvåda och/eller allvarlig personskada.

SPARA ALLA VARNINGAR OCH INSTRUKTIONER FÖR FRAMTIDA REFERENS

Termen "elverktyg" i varningarna syftar på ditt starkströmsdrivna (sladdanslutna) elverktyg eller batteridrivna (sladdlösa) elverktyg.

1) Säkerhet på Arbetsområdet

- Håll arbetsområdet rent och ordentligt upplyst.** Belamrade eller mörka områden inbjuder till olyckor.
- Använd inte elektriska verktyg i explosiva atmosfärer, såsom i närvaron av lättantändliga vätskor, gaser eller damm.** Elektriska verktyg ge upphov till gnistor som kan antända dammet eller ångorna.
- Håll barn och åskådare borta meda du arbetar med ett elverktyg.** Distractioner kan göra att du förlorar kontrollen.

2) Elektrisk Säkerhet

- Kontakterna till elverktyget måste matcha uttaget. Modifiera aldrig kontakten på något sätt. Använd inte några adapterpluggar med jordanslutna (jordade) elektriska verktyg.** Omodifierade kontakter och matchande uttag minskar risken för elektrisk stöt.
- Undvik kroppskontakt med jordanslutna eller jordade ytor såsom rör, värmelement, spisar och kylskåp.** Det finns en ökad risk för elektrisk chock om din kropp är jordansluten eller jordad.
- Utsätt inte elektriska verktyg för regn eller våta förhållanden.** Vatten som kommer in i ett elverktyg ökar risken för elektrisk stöt.
- Missbruka inte sladden. Använd aldrig sladden till att bära, dra eller koppla bort elverktyget från strömmen. Håll sladden borta från värme, olja, skarpa kanter eller rörliga delar.** Skadade eller tilltrasslade sladdar ökar risken för elektrisk stöt.
- När du arbetar med ett elverktyg utomhus, använd en förlängningsladd som passar för utomhusanvändning.** Användning av en sladd som

passar för utomhusanvändning minskar risken för elektrisk stöt.

- Om arbete med ett elverktyg i en fuktig lokal är oundvikligt, använd ett uttag som är skyddat med jordfelsbrytare (RCD).** Användning av en RCD minskar risken för elektrisk stöt.

3) Personlig Säkerhet

- Var vaksam, ha koll på vad du gör och använd sunt förnuft när du arbetar med ett elverktyg. Använd inte ett elverktyg när du är trött eller påverkad av droger, alkohol eller mediciner.** Ett ögonblicks ouppmärksamhet när du arbetar med elektriska verktyg kan resultera i allvarlig personskada.
- Använd personlig skyddsutrustning. Bär alltid ögonskydd.** Skyddsutrustning såsom dammfilterskydd, halksäkra säkerhetsskor, skyddshjälm eller hörselskydd som används för lämpliga förhållanden minskar personskador.
- Förebygg oavsiktlig igångsättning. Se till att strömbrytaren är i frånläge innan du ansluter till strömkällan och/eller batteripaketet, plockar upp eller bär verktyget.** Att bära elektriska verktyg med ditt finger på strömbrytaren eller att strömsätta elektriska verktyg som har strömbrytaren på är att invitera olyckor.
- Avlägsna eventuell justeringsnyckel eller skiftnyckel innan du sätter på elverktyget.** En skiftnyckel eller en nyckel som sitter kvar på en roterande del av elverktyget kan resultera i personskada.
- Böj dig inte för långt. Bibehåll alltid ordentligt fotfäste och balans.** Detta möjliggör bättre kontroll av elverktyget i oväntade situationer.
- Klä dig ändamålsenligt. Bär inte lösa kläder eller smycken. Håll hår, beklädnad och handskar borta från delar i rörelse.** Lösa kläder, smycken eller långt hår kan fastna i delar i rörelse.
- Om det finns anordningar för anslutning av apparater för dammutrensning och insamling, se till att dessa är anslutna och används på ett korrekt sätt.** Användning av dammuppsamling kan minska damm-relaterade faror.

4) Användning och Skötsel av Elverktyg

- Tvinga inte elverktyget. Använd det korrekta elverktyget för din tillämpning.** Det korrekta elverktyget gör arbetet bättre och säkrare vid den hastighet för vilket det konstruerades.
- Använd inte elverktyget om strömbrytaren inte sätter på och stänger av det.** Ett elverktyg som inte kan kontrolleras med strömbrytaren är farligt och måste repareras.
- Ta ur kontakten från strömkällan och/eller batteripaketet från elverktyget innan du gör några justeringar, byter tillbehör eller lägger elverktygen i förvaring.** Sådana förebyggande säkerhetsåtgärder minskar risken att oavsiktligt starta elverktyget.
- Förvara elektriska verktyg som inte används utom räckhåll för barn, och låt inte personer som är obekanta med elverktyget eller med dessa instruktioner använda elverktyget.** Elektriska verktyg är farliga i händerna på utbildade användare.
- Underhåll elektriska verktyg. Kontrollera för feljustering eller om rörliga delar har fastnat, bristning hos delar och andra eventuella förhållanden som kan komma att påverka elverktygets funktion. Om det är skadat, se till att elverktyget blir reparerat före användning.** Många olyckor orsakas av dåligt underhållna elektriska verktyg.
- Håll kapningsverktyg vassa och rena.** Ordentligt underhållna kapningsverktyg med vassa sågkanter är mindre sannolika att fastna och är lättare att kontrollera.
- Använd elverktyget, tillbehören och verktygssatserna, etc. i enlighet med dessa instruktioner, och ta hänsyn till arbetsförhållandena och det arbete som ska utföras.** Användningen av elverktyget för andra verksamheter än de som det är avsett för skulle kunna resultera i en farlig situation.

5) Användning och Skötsel av Batteridrivna Verktyg

- Ladda endast med den laddare som är specificerad av tillverkaren.** En laddare som passar till en typ av batteripaket kan ge upphov till brandfara när den används tillsammans med ett annat batteripaket.
- Använd elverktygen enbart med därtill avsedda batteripaket.** Användning av andra batteripaket kan ge upphov till skaderisk och eldsvåda.
- När batteripaketet inte används, håll det borta från andra metallföremål, såsom gem, mynt, nycklar, spikar, skruvar eller andra små metallföremål som kan skapa en förbindelse från ena polen till den andra.** Kortslutning av batteripolerna kan ge upphov till brännskador eller eldsvåda.
- Under missbruksförhållanden kan vätska komma ut från batteriet, undvik kontakt med denna. Om kontakt oavsiktligt inträffar, spola med vatten. Om vätska kommer i kontakt med ögonen, uppsök**

medicinsk hjälp. Vätska som kommer ut från batteriet kan ge upphov till irritation eller brännskador.

6) Service

- Se till att ditt elverktyg får service av en kvalificerad reparatör, som endast använder identiska ersättningsdelar.** Detta säkerställer att elverktygets säkerhet bibehålles.

Säkerhetsinstruktioner för alla sågar

Sågningsprocedurer



FARA:

- Håll händerna borta från sågområdet och sågklingan. Håll andra handen på stödhandtaget eller motorhuset.** Om båda händerna hålls på sågen kan de inte skadas av sågklingan.
- För inte in handen under arbetsstycket.** Skyddet kan inte skydda handen mot sågklingan under arbetsstycket.
- Ställ in sågningsdjupet efter arbetsstyckets tjocklek.** Den synliga delen av en tand på sågklingan under arbetsstycket måste vara mindre än en hel tand.
- Håll aldrig arbetsstycket i händerna eller över benen. Fäst arbetsstycket på ett stabilt underlag.** Det är viktigt att arbetsstycket hålls fast ordentligt för att minimera kontakt med kroppen, inklämning av sågklingan eller förlorad kontroll över sågen.
- Håll alltid verktyget i de isolerade greppytorna vid arbete där sågen riskerar att komma i kontakt med dolda elledningar eller med sin egen nätsladd.** Kontakt med en strömförande ledning kan göra att exponerade metalldelar hos elverktyget blir strömförande och kan ge användaren en elektrisk stöt.
- Vid längsriktad sågning ska alltid ett anslag eller en rak kantstyrning användas.** Detta förbättrar snittnoggrannheten och minskar risken för att sågklingan kommer i kläm.
- Använd alltid sågklingor med rätt storlek och lämpligt infästningshål (t.ex. i stjärnform eller rund).** Klingor som inte passar till sågens monteringskomponenter roterar excentriskt och leder till att kontrollen förloras över sågen.
- Använd aldrig skadade eller felaktiga klingbrickor eller bultar.** Klingbrickorna och bultarna har konstruerats speciellt för denna såg för optimal effekt och driftsäkerhet.

Ytterligare säkerhetsinstruktioner för alla sågar

Rekylorsaker och relaterade varningar

- Rekyl är en plötslig reaktion hos en sågklinga som hakat upp sig, klämts fast eller är fel inriktad och som leder till att sågen okontrollerat lyfts upp ur arbetsstycket och kastas mot användaren.
 - Om sågklingan hakar upp sig eller kläms fast i sågspåret som går ihop, kommer klingan att blockera varefter motorkraften kastar sågen i riktning mot användaren.

- Om klingan blir vriden eller felriktad i sågskåran kan tänderna i bakkanten av klingan gräva sig in i övre ytan av trä och göra att klingan klättrar ut ur sågskåran och hoppar bakåt mot operatören.

Rekyl är resultatet av felanvändning av verktyget och/eller felaktiga arbetsprocedurer eller arbetsförhållanden, och kan undvikas genom att vidta ordentliga försiktighetsåtgärder så som beskrivs här nedan:

- Håll sågen ordentligt med båda händerna och placera armarna så att du håller emot de krafter som kastar sågen bakåt. Placera kroppen på någon sida av klingan men inte i linje med klingan.** Vid en rekyl kan cirkelsågen hoppa bakåt men användaren kan behärska rekylkraften om lämpliga åtgärder vidtagits.
- Om bladet fastnar, eller om sågningen upphör av någon anledning, ska du släppa strömbrytaren och hålla sågen still i arbetsstycket tills bladet helt slutar att snurra. Försök aldrig att ta bort sågen från arbetsstycket eller att dra sågen bakåt medan klingan är i rörelse eftersom det kan bli en rekyl.** Undersök orsaken för inklämd sågklinga och avhjälp felet.
- Vill du återstarta en såg som sitter i arbetsstycket centrera sågklingan i sågspåret och kontrollera att sågklingans tänder inte hakat upp sig i arbetsstycket.** Om klingan fastnar kan den klättra uppåt eller kastas ut från arbetsstycket när sågen startas igen.
- Stöd stora arbetsstycken för att minimera risken för kärvning och rekyler. Stora arbetsstycken tenderar att svikta under sin egen vikt.** Skivorna måste därför stödjäs på båda sidorna både i närheten av sågspåret och vid skivans kanter.
- Använd inte slöa eller skadade blad.** Slöa eller felaktigt monterade klingor genererar smala sågspår, vilket leder till att friktionen ökar, klingan fastnar eller att sågen kastas bakåt.
- Före sågning påbörjas dra stadigt fast inställningsanordningarna för sågdjup och snittvinkel.** Om klinginställningarna ändras medan du sågar kan klingan fastna eller sågen kastas bakåt.
- Var extra försiktig vid sågning i befintliga väggar eller andra dolda områden.** Den inträngande sågklingan kan såga föremål som kan orsaka rekyler.

Nedre skyddets funktion

- Kontrollera att det nedre skyddet stänger ordentligt innan varje användning. Använd inte sågen om det undre klingskyddet inte är fritt rörligt och inte stängs omedelbart. Kläm aldrig fast eller bind det undre klingskyddet i öppet läge. Om sågen av misstag tappas kan det undre klingskyddet deformeras.** Öppna klingskyddet med återdragningspaken och kontrollera att det är fritt rörligt och att det vid alla snittvinklar och snittdjup varken berör sågklingan eller andra delar.
- Kontrollera att fjädern på det nedre skyddet fungerar som den ska. Om skyddet och fjädern inte fungerar rätt, måste de repareras före användning.**

Skadade delar, klibbiga avlagringar eller anhopning av spån kan hindra det undre klingskyddets rörelse.

- Det undre skyddet ska endast öppnas manuellt vid särskilda typer av sågning, t.ex. "insticksågning" och "kombinerad sågning." Öppna det undre klingskyddet med återdragningspaken och släpp den så för sågklingan gått in i arbetsstycket.** Vid all annan sågning måste det undre klingskyddet fungera automatiskt.
- Se till att sågklingan skyddas av det undre klingskyddet när sågen läggs bort på arbetsbänk eller golv. En oskyddad och roterande skiva förflyttar sågen bakåt och kan såga allt som är i vägen.** Var medveten om den tid det tar för klingan att stanna efter att avtryckaren släppts.

Ytterligare specifika säkerhetsinstruktioner för cirkelsågar



WARNING: Låt inte förtrogenhet (som erhållits efter regelbunden användning) ersätta säkerhetsregler. Kom alltid ihåg att oaksamhet under en bråkdel sekund är tillräckligt för att orsaka allvarliga skador.

- **Använd klämmor eller något annat praktiskt sätt att stödja arbetsstycket vid ett stabilt underlag.** Att hålla arbetet för hand eller mot kroppen är instabilt och kan göra att du förlorar kontrollen.
- **Håll kroppen placerad på någon sida av klingan men inte i linje med sågklingan.** REKYL kan göra att sågen hoppar bakåt (se **Rekylorsaker och relaterade varningar och Rekyl**).
- **Undvik att såga i spikar. Leta efter och ta bort alla spikar och metallföremål från arbetsstycket innan du börjar.**
- **Se alltid till att inget hindrar rörelsen hos det nedre klingskyddet.**
- **Installera dammutsugningsuttaget på sågen innan användning.**
- **Tillbehör måste vara märkta för minst den hastighet som rekommenderas på verktygets varningsetikett.** Skivor och andra tillbehör som körs över märkt hastighet kan flyga isär och orsaka skador. Tillbehörs märkning måste alltid vara över verktygshastigheten såsom visas på verktygets namnplatta.
- Se alltid till att sågen är ren innan användning.
- Sluta att använda sågen och lämna den på service om något ovanligt buller eller onormala händelser uppstår.
- Se alltid till att alla komponenter är monterade korrekt och sitter fast innan verktyget används.
- Hantera alltid sågklingan försiktigt vid montering eller när den tas bort eller när den snedvinkliga rutan skall knackas ut.
- Vänta alltid tills motorn har nått full hastighet innan kapningen påbörjas.
- Se till att handtagen är torra och fria från olja och fett. Håll sågen stadigt med båda händerna när den används.

- *Var alltid uppmärksam, särskilt vid repetitiva och monotona arbeten. Ha alltid koll på händernas position i förhållande till bladet.*
- *Håll dig undan från ändbitar som faller ned efter att de kapats. De kan vara heta, vassa och/eller tunga. Allvarliga personskador kan uppstå.*

Återstående risker

Trots tillämpning av de relevanta säkerhetsbestämmelserna och användning av säkerhetsapparater kan vissa återstående risker inte undvikas. De är:

- *Hörselnedsättning.*
- *Risk för personskada på grund av flygande partiklar.*
- *Risk för brännskador på grund av att tillbehör blir heta under arbetet.*
- *Risk för personskada på grund av långvarig användning.*

Elektrisk Säkerhet

Den elektriska motorn har konstruerats för endast en spänning. Kontrollera alltid att batteripaketets spänning motsvarar spänningen på klassificeringsplattan. Se också till att spänningen hos din laddare motsvarar den hos din starkströmsförsörjning.



Din DeWALT-laddare är dubbel-isolerad i enlighet med EN60335; därför behövs ingen jordningstråd.

Om starkströmssladden är skadad måste den bytas ut mot en speciellt preparerad sladd som finns att få genom DeWALTs serviceorganisation.

Användning av Förlängningssladd

En förlängningssladd bör inte användas, såvida den inte är absolut nödvändig. Använd en godkänd förlängningssladd, lämplig för din laddares strömmatning (se **Tekniska data**). Minsta ledningsstorlek är 1 mm²; maximala längden är 30 m. Vid användning av en sladdvinda, dra alltid ut sladden helt och hållet.

SPARA DESSA INSTRUKTIONER

Laddare

DeWALT laddare kräver inga inställningar och är skapade för att vara så enkla som möjligt att hantera.

Viktiga Säkerhetsinstruktioner för alla Batteriladdare

SPARA DESSA INSTRUKTIONER: Denna manual innehåller viktiga säkerhets- och driftinstruktioner för kompatibla batteriladdare (se **tekniska data**).

- *Innan laddaren används läs igenom alla instruktioner och varningar om laddaren, batteripaketet och produkten för användning av batteripaketet.*



VARNING: Risk för stötar. Låt ingen vätska komma in i laddaren. Det kan resultera i elektriska stötar.



VARNING: Vi rekommenderar användning av en jordfelsbrytare med en restström på 30mA eller mindre.



SE UPP: Risk för brännskador. För att minska risken för skador ladda endast DeWALT laddningsbara

batterier. Olika typer av batterier kan brista och orsaka personskador och skadegörelse.



SE UPP: Barn bör övervakas för att garantera att de inte leker med apparaten.

OBSERVERA: Under vissa förhållanden när laddaren är inkopplad i eluttaget kan de exponerade laddningskontaktarna inuti laddaren kortslutas av främmande föremål. Främmande föremål som är ledande såsom, men inte begränsat till, stålull, aluminiumfolie eller ansamling av metarpartiklar bör hållas borta från laddningshållrummet. Koppla alltid ifrån laddaren från eluttaget när det inte finns något batteripaket i hållrummet. Koppla ifrån laddaren vid rengöring.

- **Försk INTE att ladda batteripaketet med någon annan laddare än den som tas upp i denna manual.** Laddaren och batteripaketet är speciellt konstruerade att fungera tillsammans.
- **Dessa laddaren är inte avsedda att användas för annat än laddning av DeWALT laddningsbara batterier.** All annan användning kan resultera i barndrisk, elektriska stötar eller död med elektrisk ström.
- **Utsätt inte laddaren för regn eller snö.**
- **Dra i själva kontakten och inte i sladden när laddaren kopplas ur.** Detta kommer att minska risken för skador på den elektriska kontakten och sladden.
- **Se till att sladden placeras så att ingen går på den, snubblar på den eller att det på annat sätt riskerar att skadas eller påfrestas.**
- **Använd inte förlängningssladd såvida inte det är absolut nödvändigt.** Användning av en olämplig förlängningssladd kan resultera i risk för brand, elektriska stötar eller död av elektrisk ström.
- **Placera inga föremål ovanpå laddaren eller placera inte laddaren på ett mjukt underlag eftersom det kan blockera ventilationsöppningarna vilket kan resultera i intern överhettning.** Placera laddaren undan från alla heta källor. Laddaren ventileras genom öppningar i överkant och underkant av höljet.
- **Använd inte laddaren med skadad sladd eller kontakt—** byt ut dem omedelbart.
- **Använd inte laddaren om den utsatts för skarpa stötar, tappats eller skadats på annat sätt.** Ta den till ett auktoriserat servicecenter.
- **Demontera inte laddaren, ta den till ett auktoriserat servicecenter när service eller reparation behövs.** Felaktig montering kan resultera i risker för elektriska stötar, dödsfall via elektricitet eller brand.
- Om strömssladden skadas måste den bytas omedelbart at tillverkaren, dess serviceombud eller liknande kvalificerad person för att förhindra alla faror.
- **Koppla ifrån laddaren från uttaget innan den regörs.** Detta kommer att minska risken för elektriska stötar. Borttagning av batteripaketet kommer inte att minska risken.
- Försök **ALDRIG** att ansluta två laddare tillsammans.

- **Laddaren är konstruerad för att arbeta med standard 230V hushållsström. Försök inte att använda någon annan spänning.** Detta gäller inte för billaddaren.







Laddning av ett batteri (Bild [Fig.] B)

1. Koppla in laddaren i lämpligt uttag innan batteripaketet sätts i.
2. Sätt i batteripaketet **15** i laddaren, se till att batteripaketet är helt isatt i laddaren. Den röda (laddar) lampan börjar blinka upprepade gånger för att indikera att laddningsprocessen har startat.
3. Det går att se när laddningen är klar genom att den röda lampan lyser kontinuerligt. Batteripaketet är fulladdat och kan nu användas eller lämnas i laddaren. För att ta bort batteriet ur laddaren, tryck och håll nere batterifrigröringsknappen **14** på batteripaketet.

NOTERA: För att garantera maximal prestanda och livslängd för Litium-jon batteripaket bör batteripaketet laddas fullt innan första användning.

Laddning

Se nedanstående tabell angående batteripaketets laddningsstatus.

Laddningsindikatorer	
 laddar	
 fullständigt laddad	
 Varmt/kallt paket fördröjning*	

*Den röda lampan fortsätter att blinka, men en gul indikatorlampa kommer att lysa under denna operation. När batteriet har nått lämplig temperatur kommer den gula lampan att slockna och laddaren återupptar laddningsproceduren.

Den/de kompatibla laddar(en/na) kommer inte att ladda ett felaktigt batteripaket. Laddaren kommer att indikera ett felaktigt batteri genom att vägra lysa.

NOTERA: Detta kan också betyda att det är problem med en laddare.

Om laddaren indikerar ett problem, låt testa laddaren och batteripaketet hos ett auktoriserat servicecenter.

Varm/kall fördröjning

När laddaren upptäcker ett batteri som är för hett eller för kallt, kommer den automatiskt att starta en varm/kall fördröjning, avbryta laddningen tills batteriet har nått en lämplig temperatur. Laddaren växlar sedan automatiskt till paketladdningsläge. Denna funktion garanterar maximal batterilivslängd.

Ett kallt batteripaket kommer att laddas långsammare än ett varmt batteripaket. Batteripaketet kommer att laddas med en lägre hastighet genom hela laddningscykeln och kommer inte att återgå till maximal laddningshastighet även om batteriet blir varmt.

DCB118 laddaren är utrustad med en intern fläkt som är designad att kyla batteripaketet. Fläkten slås på automatiskt när batteripaketet behöver svalkas. Använd aldrig laddaren om

fläkten inte fungerar korrekt eller om ventilationsöppningarna är blockerade. Låt inga främmande föremål komma in på insidan av laddaren.

Elektroniskt skyddssystem

XR Li-jon verktyg är konstruerade med ett elektroniskt skyddssystem som kommer att skydda batteriet mot överladdning, överhettning eller kraftig urladdning.

Verktyget kommer automatiskt att stängas av om elektroniska skyddssystemet aktiveras. Om detta sker placera litiumjon batteriet i laddaren tills det är fulladdat.

Väggmontering

Dessa laddare är designade att väggmonteras eller stå upprätt på ett bord eller arbetsyta. Vid väggmontering, placera laddaren inom räckhåll för ett elektriskt uttag och borta från hörn och andra hinder som kan påverka luftflödet. Använd baksidan av laddaren som mall för placering av monteringskruvarna på väggen. Montera laddaren säkert med gipskruvar (köps separat) som är minst 25,4 mm långa med ett skruvhuvud med en diameter på 7–9 mm, skruvade i trä till ett optimalt djup som lämnar ungefär 5,5 mm av skruven synlig. Rikta in öppningarna på baksidan av laddaren mot de exponerade skruvarna och för in dem helt i öppningarna.

Rengöringsinstruktioner för laddaren



WARNING: Risk för stötar. Koppla ifrån laddaren från strömuttaget innan rengöring. Smuts och fett kan avlägsnas från utsidan av laddaren med en trasa eller med en mjuk, icke-metallisk borste. Använd inte vatten eller någon rengöringsvätska. Låt aldrig någon vätska komma in i verktyget; sänk aldrig ner någon del av verktyget i en vätska.

Batteripaket

Viktiga Säkerhetsinstruktioner för alla Batteripaket

Vid beställning av utbytes-batteripaket, se till att inkludera katalognummer och spänning.

Batteripaketet är inte full-laddat när det kommer ur kartongen. Innan du använder batteripaketet och laddaren, läs säkerhetsinstruktionerna här nedan. Följ därefter de laddningsprocedurer som översiktligt beskrivs.

LÄS ALLA INSTRUKTIONER

- **Ladda inte eller använd batteriet i explosiv atmosfär, såsom i närheten av brännbara vätskor, gaser eller damm.** Isättning och borttagning av batteriet från laddaren kan antända dammet eller ångorna.
- **Tvinga aldrig in batteripaketet in i laddaren. Modifiera inte batteripaketet på något sätt så att det passar i en icke-kompatibel laddare då batteripaketet kan brista och orsaka allvarliga personskadorna.**
- Aldrig endast batteripaketet i DEWALT laddare.
- **Skvätt INTE** eller sänk ned i vatten eller annan vätska.
- **Förvara inte eller använd verktyget och batteripaketet på platser där temperaturen kan nå upptill**

eller överstiga 40 °C (såsom utomhuskyl eller metallbyggnader under sommaren).

- **Bränn inte batteripaketet, även om det är svårt skadat och helt utslitet.** Batteripaketet kan explodera i elden. Giftiga ångor och ämnen skapas när batteripaketet med litium-jon bränns.
- **Om batteriets innehåll kommer i kontakt med huden, tvätta omedelbart området med mild tvål och vatten.** Om batterivätskan kommer in i ögat, skölj med vatten över det öppna ögat under 15 minuter eller tills irritationen upphör. Om medicinsk omsorg behövs består batteri-elektrolyten av en blandning av flytande organiska karbonater och litiumsalter.
- **Innehållet i öppnade battericeller kan ge upphov till andningsirritation.** Tillhandahåll frisk luft. Om symtom kvarstår, sök medicinsk vård.



VARNING: Fara för brännskada. Batterivätskan kan vara lättantändlig om den utsätts för gnista eller eld.



VARNING: Försök aldrig att öppna batteripaketet av någon anledning. Om batteripaketets hölja spricker eller är skadat sätt inte in det i laddaren. Krossa inte, tappa eller skada batteripaketet. Använd inte ett batteripaket som fått en kraftig stöt, tappats, körts över eller skadats på något annat sätt (t.ex. genomborrad av en spik, träffad av en hammare, klivits på). Det kan resultera i elektriska stötar eller dödsfall av elektisk ström. Skadade batteripaket skall returneras till servicecenter för återvinning.



VARNING: Brandfara. Förvara eller bär inte batteripaketet på så sätt att metallföremål kan komma i kontakt med de oskyddade batteripolerna.

Exempelvis placera inte batteripaketet i förkläden, fickor, verktygslådor, produktlådor, lådor etc. där det finns lösa spikar, skruvar, nycklar etc.



SE UPP: När den inte används skall den läggas på sidan på en stabil plats så att ingen riskerar att någon snubblar på den. Vissa verktyg med stora batteripaket kan stå upprätt på batteripaketet men lätt kan vältras.

Transport



VARNING: Brandfara. Transport av batterier kan leda till eldsvåda om batteripolerna oavsiktligt kommer i kontakt med ledande material. Se vid transport av batterier till att batteripolerna är skyddade och väl isolerade från material som eventuellt kan komma i kontakt med dem och orsaka kortslutning.

DEWALT batterierna uppfyller alla tillämpliga regler för transport av farligt gods som stipuleras av industrin och rättsliga normer, vilket omfattar FN:s rekommendationer för transport av farligt gods; International Air Transport Associations (IATA) regelverk vid transport av farligt gods, de internationella föreskrifterna om transport av farligt gods till sjöss (IMDG), samt den europeiska överenskommelsen om internationell transport av farligt gods på väg (ADR). Litiumjon-celler och -batterier har klassificerats enligt testresultaten och de fastställda kriterierna i delavsnitt 38,3 i FN:s testhandbok för transport av farligt gods.

I de flesta fall kommer transport av ett DEWALT batteripaket att undantas från att klassificeras som ett fullt reglerat klass 9 farligt

material. Generellt kommer endast transporter som innehåller ett litium-jonbatteri med en nominell energimärkning större än 100 Watt (Wh) krävas att de transporteras som fullt reglerat klass 9. Alla litium-jonbatterier har watttimmarna markerat på förpackningen. Vidare, på grund av bestämmelsens komplexitet rekommenderar inte DEWALT flygtransport av endast litium-jonbatteripaket oavsett märkning av wattimmar. Leverans av verktyg med batterier (kombisatser) kan accepteras för flygtransporter om märkningen av wattimmarna inte är större än 100 Wh.

Oberoende av om försändelsen klassificeras som undantagen eller helt reglerad, är det avsändaren som har ansvaret för att de aktuella bestämmelserna gällande förpackning, etikettering/märkning och dokumentation uppfylls.

Informationen som ges i detta avsnitt av handboken är given enligt bästa vetande och har ansetts vara korrekt vid tidpunkten som dokumentet skrevs. Trots det ges ingen uttrycklig eller underförstådd garanti. Det är på köparens eget ansvar att de åtgärder som vidtas uppfyller gällande bestämmelser.

Transportera FLEXVOLT™ batteriet

DEWALT FLEXVOLT™ batteri har två lägen: **Använd** och **Transport**.

Använd-läge: När FLEXVOLT™ batteriet är fristående eller är i en DEWALT 18V produkt, fungerar det som ett 18V batteri. När FLEXVOLT™ batteriet är i en 54 V eller en 108 V (två 54V batterier) produkt, fungerar det som ett 54 V batteri.

Transport-läge:

När locket är fäst på FLEXVOLT™ batteriet är batteriet i transport-läge.

Behåll locket på för varurtransport.

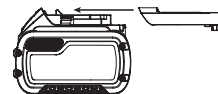

I transport-läge är cellsträngarna elektriskt frånkopplade i paketet vilket resulterar i tre batterier med lägre märkning av watt-timmar (Wh) jämfört med ett batteri med en högre märkning av watt-timmar. Denna ökade kvantitet med tre batterier med den lägre märkningen av watt-timmar kan undanta paketet från vissa transportbestämmelser som införts för batteriet med högre watt-timmar.

Exempel. transport Wh-klassificering kan indikera 3 x 36 Wh, vilket betyder tre batterier på 36 Wh var. Användningen av Wh-klassificeringen indikerar 108 Wh (underförstått ett batteri).

Exempel på etikettmärkning för användning och transport

 **Use: 108 Wh**
 **Transport: 3x36 Wh**

Förvaringsrekommendationer

1. Den bästa förvaringsplatsen är en som är sval och torr, långt bort från direkt solljus och för mycket värme eller kyla. För optimal batterifunktionalitet och livslängd, förvara batteripaket vid rumstemperatur när de inte används.
2. För långvarig förvaring rekommenderas att förvara ett fulladdat batteripaket på en kall och torr plats utan laddare för optimalt resultat.

NOTERA: Batteripaket bör inte förvaras helt urladdade. Batteripaketet behöver laddas innan det används igen.

Etiketter på laddare och batteripaket

Förutom bildiagrammen som används i denna manual kan etiketterna på laddaren och batteripaketet visa följande bildiagram:



Läs instruktionshandbok före användning.



Se **Tekniska data** angående laddningstid.



Stick inte in ledande föremål.



Ladda inte skadade batteripaket.



Utsatt inte för vatten.



Se till att undermåliga sladdar omedelbart byts ut.



Ladda endast mellan 4 °C och 40 °C.



Endast för användning inomhus.



Kassera batteripaketet med vederbörlig hänsyn till miljön.

LI-ION



Ladda endast DeWALT batteripaket med avsedda DeWALT laddare. Laddning av batteripaket med andra än de avsedda DeWALT batterierna med en DeWALT laddare kan göra att de brister eller så kan det leda till farliga situationer.



Bränn inte batteripaketet.



ANVÄNDNING: Använd utan transportlock, indikerar Wh-märkningen 108 Wh (ett batteri med 108 Wh).



TRANSPORT: Transport med inbyggt transportlock, Wh-märkning indikerar 3 x 36 Wh (tre batterier på 36 Wh).

Batterityp

DCS577 arbetar med ett 54 volt batteripaket.

Dessa batteripaket kan användas: DCB546, DCB547. Se **Tekniska Data** för mer information.

Förpackningsinnehåll

Förpackningen innehåller:

- 1 Cirkelsåg med högt vridmoment
- 1 Cirkelsågklinga
- 1 Klingnyckel
- 1 Dammutsugningsuttag
- 2 Dammuttagskruvar

- 1 Li-jon batteripaket (C1, D1, L1, M1, P1, S1, T1, X1 modeller)
- 2 Li-jon batteripaket (C2, D2, L2, M2, P2, S2, T2, X2 modeller)
- 3 Li-jon batteripaket (C3, D3, L3, M3, P3, S3, T3, X3 modeller)
- 1 Instruktionshandbok

NOTERA: Batteripaket, laddare och förvaringslådor medföljer inte N-modeller. Batteripaket och laddare medföljer inte NT-modeller. B-modellerna innehåller Bluetooth®-batteripaket.

NOTERA: Bluetooth®-märket och -logotyper tillhör Bluetooth®, SIG, Inc. och DeWALT använder dessa märken under licens. Övriga varumärken och varumärkesnamn tillhör respektive ägare.

- *Kontrollera med avseende på skada på verktyget, på delar eller tillbehör som kan tänkas ha uppstått under transporten.*
- *Ta dig tid att grundligt läsa och förstå denna handbok före användning.*

Märkningar på verktyg

Följande bildikoner visas på verktyget:



Läs instruktionshandbok före användning.



Bär öronskydd.



Bär ögonskydd.

Datumkodplacering (Bild A)

Datumkoden **22**, vilken också inkluderar tillverkningsår, finns tryckt i kåpan.

Exempel:

2018 XX XX

Tillverkningsår

Beskrivning (Bild A)



WARNING: Modifiera aldrig elverktyget eller någon del av det. Skada eller personskada skulle kunna uppstå.

- 1 Låsknapp avtryckare
- 2 Avtryckare
- 3 Låsspak djupinställning
- 4 Returspak nedre klingskydd
- 5 Fotplatta
- 6 Nedre klingskydd
- 7 0° Sågindikator
- 8 45° Sågindikator
- 9 Fasinställningsspak
- 10 Vinkelkvadrant
- 11 Spindellåsknapp
- 12 Huvudhandtag
- 13 Hjälp-handtag
- 14 Batterilåsknapp
- 15 Batteri
- 16 Grovinställning

- 17 Finjustering
- 18 Sägindikator
- 19 Klingklämskruv
- 20 Dammutugsugningsöppning
- 21 Nyckel
- 22 Datumkod

Avsedd Användning

Dessa slitstarka cirkelsågar är konstruerade för professionell kapning av trä. **ANVÄND INTE** vattenmatningstillsatser med denna såg. **ANVÄND INTE** inte slip- eller diamantskivor.

Använd **INTE** under våta förhållanden eller i närheten av lättantändliga vätskor eller gaser.

Dessa slitstarka sågar är professionella elverktyg.

SÅGA INTE metall, murbruk, glas, murbruksliknande plankor, cementfiberplattor kakel eller plast med denna såg.

Låt **INTE** barn komma i kontakt med verktyget. Överinseende krävs när oerfarna handhavare använder detta verktyg.

- Denna produkt är inte avsedd att användas av personer (inklusive barn) med reducerad fysisk, sensorisk eller mental förmåga eller med begränsad erfarenhet eller kunskap såvida inte de är under uppsikt av en person som är ansvarig för deras säkerhet. Barn skall aldrig lämnas ensam med denna produkt.

Sågkrok (Bild C)

VARNING: För att minska risken för allvarliga personskador, använd inte sågen med sågkroken roterande under fotplattan.

VARNING: För att minska risken av skador från att sågen faller på operatören eller åskådare, se till att sågen stöds säkert när kroken används för att hänga sågen från en takregel, balk eller annat upphöjt stöd.

Din såg har en praktisk sågkrok 23 som gör att sågen kan hänga från en balk, takregel eller annan lämplig stabil struktur. Sågkroken viks plant mot verktygshöjlet när den inte används. För att använda sågkroken, tryck nedåt på kroken för att rotera den bort från handtaget till den hakar i på plats.

För att återföra sågkroken till dess förvaringsposition, dra kroken uppåt tills den hakar i mot verktygshöjlet.

MONTERING OCH INSTÄLLNINGAR

VARNING: För att minska risken för allvarlig personskada, stäng av verktyget och koppla bort batteripaketet innan du gör några justeringar eller tar bort/installerar tillsatser eller tillbehör. En oavsiktlig igångsättning kan orsaka personskada.

VARNING: Använd enbart DEWALT batteripaket och laddare.

Montering och borttagning av batteripaketet från verktyget (Bild B)

NOTERA: Se till att batteripaketet 15 är fulladdat.

Installation av batteripaketet i verktyget

1. Rikta in batteripaketet 15 mot skenorna inuti verktygets handtag (Bild B).
2. Skjut in batteriet tills det sitter fast ordentligt i verktyget, se till att du hör att låset snäpper på plats.

Borttagning av batteripaketet från verktyget

1. Tryck på låsknappen 14 och dra med en fast rörelse ut batteripaketet från verktyget.
2. Sätt in batteriet i laddaren såsom beskrivs i laddningsavsnittet i denna manual.

Bränslemätare batteripaket (Bild B)

Vissa DEWALT batteripaket inkluderar en bränslemätare vilket består av tre gröna LED-lampor som indikerar laddningsnivån som finns kvar i batteripaketet.

För att slå till bränslemätaren ska du trycka in och hålla kvar laddningsmätarknappen. En kombination av de tre LED-lamporna kommer att lysa för att ange kvarvarande laddningsnivå. När laddningen i batteriet är under den användbara gränsen kommer inte laddningsmätaren att lysa och batteriet behöver laddas.

NOTERA: Laddningsmätaren är endast en indikering på laddning som finns kvar i batteripaketet. Den indikerar inte verktygets funktionalitet och kan variera baserat på produktkomponenter, temperatur och slutanvändarens användning.

Sågdjupinställning (Bild A, D, E)

1. Håll sågen i ett fast grepp. Lyft låsspaken 3 för djupinställning för att flytta fotplattan för att få önskat djup på sågningen.
2. Sänk ned låsspaken för djupinställning och dra åt för att låsa djupet för sågningen innan sågen används.

Längden på sågmarkeringen på sidan av fotplattan är endast korrekt vid full djup på sågningen. Inställningen av sågen på korrekt sågdjup håller klingfriktionen på ett minimum, tar bort sågspån mellan klingans tänder vilket resulterar i en svalare och snabbare sågning och reducerar risken för rekylar.

För mest effektiv sågning ställ in djupet så att hälften av en tand hos klingan sticker ut under materialet som skall sågas (se Bild E). Detta avstånd är från spetsen på tanden 31 till underkanten av djupet 32 (se instick på Bild E). Detta håller klingfriktionen på ett minimum, tar bort sågspån från sågningen vilket resulterar i en svalare och snabbare sågning och reducerar risken för rekylar. En metod för att kontrollera korrekt sågdjup visas i Bild E. Lägg en bit av det material som du planerar att såga längs med klingas sida såsom visas och observera hur mycket av tanden som sticker ut under materialet.

Montering av dammutugsugningsuttaket (Bild U, V)

VARNING: Dammutugsugningsuttaket måste installeras på sågen innan användning.

VARNING: Risk för inandning av damm. För att minska risken för personskaador bär ALLTID godkänd dammask.

1. Rikta in dammutsugningsuttaget **20** över det övre klingskyddet **34** såsom visas.
2. För in de två dammuttagsskruvarna **37** genom dammuttagshålen **36** och in i det övre klingskyddets hål **35** såsom visas i bild A och dra åt.

Dammutsugaradaptorn låter dig ansluta verktyget till en extern dammutsugare, antingen med AirLock™ systemet (DWW9000-XJ) eller en standard 35 mm dammutsugarslang (bild V).

 **WARNING:** Använd ALLTID en dammutsugare som uppfyller gällande föreskrifter gällande dammutsläpp vid sågning av trä. Dammutsugarslangar hos de flesta vanliga dammutsugare passar direkt i dammutsugningsuttaget.

Fasvinkelinställning (Bild A, F)

Hela området för fasinställning är från 0° till 53°. Låsspärrarna är placerade på 22,5° och 45°. Vinkelkvadranten är graderad i steg på 1°. På framsidan av sågen finns en justeringsmekanism för fasvinkeln som består av en kalibrerad vinkelkvadrant **10** och en fasinställningspåk **9**. Vinkelkvadranten möjliggör grovinställning **16** eller fininställning **17** för att erhålla bättre noggrannhet vid sågningen.

Ställa in sågen för fassågning

1. Lyft fasinställningspaken **9** och luta fotplattan till önskad vinkel genom att rikta in pekaren mot önskad vinkelmarkering.
2. Skjut ned fasinställningspaken och dra åt för att låsa vinkeln.

Basplatteinställning (Bild F, G)

Basplattan har ställts in från fabrik för att garantera att klingan är i rätt vinkel mot basplattan. Om du efter lång användning behöver rikta om klingan följ riktlinjerna nedan:

Inställning för 90 graders sågningar

1. Ställ tillbaka sågen till 0 graders vinkel.
2. Lägg sågen på sidan och dra tillbaka det nedre skyddet.
3. Ställ in sågdjupet till 51 mm.
4. Lossa fasinställningspaken (Bild F, **9**). Placera en vinkelhake mot klingan och basplattan såsom visas i Bild G.
5. Använd en insexnyckel (**21** Bild A), vrid på inställningsskruven (**25** Bild G) på undersidan av basplattan tills både klingan och basplattan är helt i kontakt med vinkelhaken. Dra åt fasinställningspaken.

Inställning av fasinställningspaken (Bild F)

Det kan vara önskvärt att ställa in fasinställningspaken **9**. Den kan lossna emellanåt och träffa basplattan innan den dras åt.

För att dra åt spaken:

1. Håll fasinställningspaken **9** och lossa fasinställningspakens låsmutter (**24**, Bild F).
2. Ställ in fasinställningspaken genom att vrida den i önskad riktning ungefär 1/8 av en svängning.
3. Dra åt muttern.

Såg indikator (Bild H)

Fronten på sågens fotplatta **5** har en 0° sågindikator **7** och en 45° sågindikator **8** för vertikala och fassågningar. Denna sågindikator gör att du kan styra sågen längs med ritade såglinjer på arbetsstycket.

Indikatorn linjerar på vänster (yttre) sidan av sågklingan. Den rörliga klingan som gör spåret eller "sågningen" till höger om indikatorn. Placera sågen längs med den ritade såglinjen så att sågsnittindikatorn faller in i spån- eller restmaterialet. Markeringsindikatorer på framsidan av fotplattan är på 13 mm intervall för ytterligare sågvägledning.

Sågindikatorer **18** är också placerade på insidan av fotplattan för att hålla sågen vinkelrätt under sågningen.

Såglängdsindikator (Bild I)

Markeringarna på sidan av fotplattan **5** visar längden för spåret som sågas i materialet vid fullt djupsågning. Markeringarna är i intervall om på 3,2 mm.

DEWALT Bluetooth® vertygstag redo (Bild J)

Extra tillbehör

 **WARNING:** Läs instruktionerna för DEWALT Bluetooth® vertygstag.

 **WARNING:** Stäng av verktyget och koppla ifrån batteripaketet innan DEWALT Bluetooth® vertygstag installeras.

 **WARNING:** Vid installation eller byte av DEWALT Bluetooth® vertygstag, använd endast de skruvar som medföljer. Se till att skruvarna dras åt ordentligt.

Dit verktyg levereras med monteringshål **33** och fästdon för installation av en DEWALT Bluetooth® vertygstag (DCE041). Du behöver en T15 bitspets för att installera taggen. Denna DEWALT vertygstag är skapad för att spåra och lokalisera professionella elverktyg, utrustning och maskiner som använder DEWALT Tool Connect™ appen. För korrekt installation av DEWALT Tool Tag se DEWALT Tool Tag manualen. För att ta reda på mer, besök: www.dewalt.com/en-us/job-site-solutions/tool-connect

DRIFT

Bruksanvisning

 **WARNING:** Följ alltid säkerhetsinstruktionerna och tillämpbara bestämmelser.

 **WARNING:** För att minska risken för allvarig personskada, stäng av verktyget och koppla bort batteripaketet innan du gör några justeringar eller tar bort/installerar tillsatser eller tillbehör. En oavsiktlig start kan orsaka skador.

VIKTIGT: Se alltid till att låspaken för djupinställningen är i nedre positionen innan sågen används.

Korrekt handplacering (Bild K)

 **WARNING:** För att minska risken för allvarig personskada använd ALLTID korrekt handplacering såsom visas.



VARNING: För att minska risken för allvarlig personskada, håll **ALLTID** verktyget säkert, för att förekomma en plötslig reaktion.

Korrekt handposition kräver ena handen på huvudhandtaget **12** och den andra handen på hjälphandtaget **13**. Notera att händerna hålls borta från sågområdet.

Avtryckare (Bild A)



VARNING: För att minska risken för allvarliga personsador, håll sågen med båda händerna när sågen startas för att undvika rekylar.

Tryck på avtryckaren **2** för att starta verktyget. Släpp avtryckaren för att stänga av verktyget.

NOTERA: Det är inte möjligt att låsa avtryckaren i påslaget läge på detta verktyg och den bör aldrig låsas i påslaget läge med några andra metoder.

Byta klingan (Bild A, L)

VIKTIGT: De flesta utbytesklingor levereras med en rund spindelcentrumöppning som måste knackas ut så att en diamant-formad spindelcentrumöppning exponeras. Endast klingor med ett diamant-format spindelcentrum kan användas på denna såg.

OBSERVERA: Installera aldrig en klinga utan att ta bort utknackbara delen. Om klingan inte är inkopplad kan den komma i kontakt med andra delar och orsaka skador på verktyget.

Ta bort utknackbara delen



VARNING: Använd ALLTID ögonskydd. Alla användare och åskådare måste använda ögonskydd som uppfyller ANSI Z87.1.



VARNING: Se till att inställningsspaken för fassågningen är åtdragen och sitter fast efter att det använts för att ta bort utknackbara delen. Om klinginställningarna ändras medan du sågar kan klingan fastna eller sågen kastas bakåt.

Placera det runda centrumhålet på klingan i spåret **25** på ovansidan av fastinställningsspaken **9**. Ta ett fast tag i sågen och klingan, dra tills den utknackbara delen poppar ut. Det diamant-formade centrumet är nu exponerat.

Installation av klingan (Bild A, M, N)

- Lossa och ta bort klingans klämskruv **19** med nyckeln **21** som medföljer, genom att vrida medurs såsom indikeras av pilen på yttre klämbrickan **27**.
- Ta bort den yttre klämbrickan **27**.
- Använd det nedre klingskyddets återdragningspak **4**, dra tillbaka det nedre klingskyddet **6**.

VIKTIGT: När det nedre klingskyddet dras tillbaka för att installera klingan, kontrollera tillståndet och funktionen hos det nedre klingskyddet för att se till att det fungerar ordentligt. Se till att det rör sig fritt och inte vidrör klingan, fotplattan eller andra delar i alla vinklar och sågdjup.

- Placera klingan **28** på sågspindeln **29** mot den inre klämbrickan **30**, se till att klingan roterar i korrekt riktning (riktningen på pilen på sågklingan och tänderna måste peka

i samma riktning som riktningen hos rotationspilen på nedre klingskyddet).

VIKTIGT: Se alltid till att det diamantformade spindelcentrumet på klingan är i linje med det upphöjda diamant-formade spindelcentrumet på yttre klämbrickan.

NOTERA: Förutsätt inte att skriften på klingan alltid kommer att vara riktad mot dig vid korrekt installation.

- Placera yttre klämbrickan **27** på sågspindeln **29** med den stora platta ytan mot klingan och texten på den yttre klämbrickan riktad mot dig, såsom visas i Bild N.
- Gånga på klingklämskruv **19** på sågspindeln för hand (skruven är vänstergängad och måste vridas moturs för åtdragning).
- Släpp skata det nedre klingskyddets återdragningspak **4**.
- Tryck ned spindellåset **11** medan klingan vrids med klingnyckeln som medföljer tills klingans lås aktiveras och klingan slutar att rotera. Använd klingnyckeln, dra åt klingans klämskruv.

OBSERVERA: Aktivera aldrig klinglåset medan sågen körs, eller aktivera den för att stoppa verktyget. Slå aldrig på sågen medan klinglåset är aktiverat. Detta kan leda till allvarliga skador på sågen.

Byta klingan (Bild A, N)

- Tryck ned klinglåset **11** medan klingan vrids med klingnyckeln tills klingans lås aktiveras och klingan slutar att rotera.
- Lossa och ta bort klingans klämskruv **19** med klingnyckeln **21** som medföljer, genom att vrida medurs såsom indikeras av pilen på yttre klämbrickan **27**.
- Ta bort den yttre brickan **27**.
- Använd det nedre klingskyddets återdragningspak **4**, dra tillbaka det nedre klingskyddet. Ta bort den förbrukade klingan och kasta på ett korrekt sätt.
- Installera den nya klingan såsom tidigare beskrivits.
- Ta bort allt sågspån som kan ha ackumulerats i skyddet eller klämbrickområdet. Kontrollera konditionen och funktionen hos det nedre klingskyddet såsom tidigare angivits. Smörj inte detta område.
- Välj korrekt klinga för arbetet (se **Klingor**). Använd alltid klingor med korrekt storlek (190 mm i diameter) med korrekt storlek och form på centrumhålet för montering på sågspindeln. Se alltid till att den maximalt rekommenderade hastigheten (rpm) på sågklingan stämmer överens med eller överstiger hastigheten (rpm) för sågen.

Nedre klingskydd



VARNING: Det nedre klingskyddet är en säkerhetsfunktion som reducerar risken för allvarliga personsador. Använd aldrig sågen om det nedre klingskyddet saknas, är skadat eller inte fungerar korrekt. Lita inte på att det nedre klingskyddet alltid skyddar dig. Din säkerhet beror på att alla varningar och försiktighetsåtgärder följs samt att sågen hanteras korrekt. Kontrollera att det nedre klingskyddet stänger ordentligt innan varje användning såsom anges i Säkerhetsinstruktioner

för alla sågar. **Om det nedre klingskyddet saknas eller inte fungerar korrekt, lämna sågen på service innan den används. För att garantera produktens säkerhet och pålitlighet skall alltid reparationer och inställningar göras av ett auktoriserat servicecenter eller annan kvalificerad serviceorganisation och att alltid identiska reservdelar används.**

Klingorna



WARNING: För att minimera risken för ögonskador skall alltid ögonskydd användas. Karbid är ett hårt men sprött material. Främmande föremål i arbetsstycket såsom en ledning eller spik kan göra att spetsen spricker eller bryts av. Använd endast sågen när korrekt sågklingsskydd är monterat. Montera klingan säkert med korrekt rotation innan användning och använd alltid en ren och vass klinga.

Använd inte slip- eller diamantskivor. En slö klinga kommer att orsaka en långsam och ineffektiv sågning och resultera i överbelastning av sågmotorn, överdriven sprickbildning och kan öka risken för rekyler. Se följande tabell för att välja korrekt storlek på utbytesklinga för din modell av såg.

DCSS577

Klinga	Diameter	Tänder	Användning
DT40270	190 mm	24	Allmän användning träsågning
DT40271	190 mm	36	Plywoodsågning

Rekyl

Rekyl är en plötslig reaktion hos en sågklinga som hakat upp sig, klämts fast eller är fel inriktad och som leder till att sågen okontrollerat lyfts upp ur arbetsstycket och kastas mot användaren. Om sågklingan hakar upp sig eller kläms fast i sågspåret som går ihop, kommer klingan att blockera varefter motorkraften kastar sågen i riktning mot användaren. Om klingan blir vriden eller felriktad i sågskåran kan tänderna i bakkanten av klingan gräva sig in i övre ytan av trä och göra att klingan klättrar ut ur sågskåran och hoppar bakåt mot operatören.

Rekyl sker troligtvis när något av följande förhållanden uppstår.

1. FELAKTIGT STÖD FÖR ARBETSSTYCKET

- Buktande eller felaktigt lyft av avkapad del kan göra att klingan kläms fast vilket leder till rekyl (Bild Q).
- Sågning genom material som endast stöds i ytterkanterna kan orsaka rekyl. Allt eftersom materialet försvagas buktar det och stänger sågspåret och klämma fast klingan.
- Kapning av en fribärande eller överskjutande del av material nerifrån och upp i vertikal riktning kan orsaka en rekyl. Den fallande biten kan klämma fast klingan.
- Kapning av långa smala remsor (såsom vis klyvning) kan orsaka rekyler. De avkapade remsorna kan bukta eller vrida sig och stänga sågskåran och klämma fast klingan.
- Upphakning av det nedre skyddet på en yta under materialet som kapas minskar tillfälligt operatörens

kontroll. Sågen kan delvis lyftas ur kapningen och öka risken för att klingan vrider sig.

2. FELAKTIG DJUPINSTÄLLNING AV SÅGDJUP HOS SÅGEN

- För att göra den mest effektiva sågningen skall klingan sticka ut tillräckligt långt för att exponera en halv tand såsom visas i Bild E. Detta gör att fotplattan kan stödjä klingan och minimera vridningen och fastklämningen i materialet. Se sektionen *Sågdjupsinställning*.

3. KLINGVRIDNING (FELAKTIG INRIKTNING I SÅGNINGEN)

- Att skjuta hårdare genom en kvist, en spik eller ett hårt fiberområde kan göra att klingan vrider sig.
- Försök att återföra sågen i sågningen (försöka att få den tillbaka till den markerade linjen) kan göra att klingan vrids.
- Översträckning eller hantering av sågen med dålig kroppskontroll (ur balans) kan resultera i vridning av klingan.
- Byte av handgrepp eller kroppsposition under sågning kan resultera i vridning av klingan.
- Backning av sågen för att rensa klingan kan leda till vridning.

4. MATERIAL SOM KRÄVER EXTRA UPPMÄRKSAMHET

- Vått timmer
- Grönt virke (material som nyligen huggits eller inte torkats i ugn)
- Tryckbehandlat virke (material behandlat med konserverande eller rötskyddskemikalier)

5. ANVÄNDNING AV SLÖA ELLER SMUTSIGA KLINGOR

- Slöa klingor kan öka belastningen på sågen. För att kompensera försöker oftast operatören att skjuta på hårdare vilket ytterligare ökar belastningen på enheten och gynnar vridning av klingan i spåret. Slitna klingor kan också ger otillräckligt kroppsspelrum vilket ökar risken för kärvning och ökad belastning.

6. LYFTA SÅGEN NÄR FASSÅGNING GÖRS

- Fassågning kräver särskild uppmärksamhet från operatören för korrekt sågteknik - särskild styrning av sågen. Både klingvinkeln mot fotplattan och större klingyta i materialet ökar risken för att felaktig inriktning (vridning) skall uppstå.

7. OMSTART AV SÅGNINGEN MED KLINGANS TÄNDER FASTKLÄMDA I MATERIALET

- Sågen bör nå full drifhastighet innan en kapning startas eller återstartas efter att enheten stoppats med klingan i spåret. Om så ej görs kan det resultera i den fastnar eller det blir en rekyl.

Alla andra förhållanden som kan resultera i klämning, kärvning, vridning eller fel inriktning hos klingan kan orsaka rekyler. Se sektionerna om inställningar och hantering för alla sågar och Klingor för procedurer och tekniker som kommer att minimera att rekyler uppstår.

Stöd av arbetsstycket (Bild O-Q)



WARNING: Det är viktigt att stödja arbetsstycket ordentligt och att hålla fast sågen för att förhindra att kontrollen

förloras vilket kan orsaka personskador. Bild O illustrerar korrekt handstöd för sågen. Håll sågen ordentligt med båda händerna och placera kroppen och armarna så att du kan hålla emot om en rekyl uppstår.

Bild O visar korrekt sågposition. Notera att händerna hålls borta från sågområdet. För att undvika rekyl, stöd ALLTID skivor eller arbetsstycken NÄRA sågområdet (Bild P). Stöd INTE skivor eller arbetsstycken långt från sågområdet (Bild Q).

Placera arbetet med dess "fina" sida—den som är viktigast—nedåt. Sågen sågar uppåt så eventuell splittring kommer att bli på den arbetsyta som är uppåt när du sågar.

Sågning (Bild O)

! **VARNING:** Försök aldrig att använda detta verktyg genom att placera det upp och ner på en arbetsyta och föra materialet till verktyget. Kläm alltid fast arbetsstycket och för verktyget till arbetsstycket, håll fast verktyget med två händer såsom visas i Bild O.

Placera den bredare delen av sågfotplattan på den del av arbetsstycket som sitter fast och inte på den del som kommer att ramla bort när sågningen är klar. Som exempel, Bild O illustrerar RÄTT sätt att såga av änden på en skiva. Kläm alltid fast arbetet. Försök inte att hålla korta bitar i handen! Kom ihåg att stödja utskjutande och överhängande material. Var försiktig vid sågning av material nedifrån.

Se till att sågen når full hastighet innan klingan kommer i kontakt med materialet som skall sågas. Start med sågklingan mot materialet som skall sågas eller skjutning framåt in i ett sågsnitt kan resultera i en rekyl. Skjut sågen framåt med en hastighet som låter klingan kapa utan kraftpåverkan. Hårdhet och seghet kan variera även i samma arbetsstycke och kvistiga eller fuktiga sektioner kan utgöra en kraftig belastning för sågen. När detta sker, skjut sågen långsammare men tillräckligt hårt för att fortsätta arbetet utan minskad hastighet. Om sågen tvingas kan det orsaka ojämn sågning, felaktigheter, rekylar och överhettning av motorn. Skulle sågningen börja lämna såglinjen, försök inte att tvinga tillbaka den. Släpp istället avtryckaren och låt klingan stanna helt och hållet. Sedan kan du dra tillbaka sågen, rikta in på nytt och påbörja en ny sågning något innanför det felaktiga spåret. Under alla omständigheter, dra tillbaka sågen om du måste ändra sågningen. Tvingad korrigering kan klämma fast sågen och orsaka rekylar.

OM SÄGEN FASTNAR, SLÄPP AVTRYCKAREN OCH BACKA SÄGEN TILLS DEN LOSSNAR. SE TILL ATT KLINGAN ÄR RAKT I SÄGSPÅRET OCH FRI FRÅN SÄGKANTEN INNAN DEN STARTAS OM.

När kapningen är klar, släpp avtryckaren och låt klingan stanna innan sågen lyfts från arbetet. När du lyfter upp sågen kommer det fjäderbelastade skyddet automatiskt att stängas under klingan. Kom ihåg att klingan är exponerad tills detta sker. Sträck dig aldrig av någon anledning under arbetsstycket. När du måste dra tillbaka teleskopskyddet manuellt (då det är nödvändigt för att påbörja en instickssågning) använd alltid indragningsspaken.

NOTERA: Vid sågning av tunna remsor, var noga med att små avsågade delar inte fastnar på insidan av det nedre skyddet.

Klyvning (Bild R, S)

Klyvning är processen att såga breda skivor i smala remsor - sågning på längden i fiberriktningen. Handstyrning är mycket svårt för denna typ av sågning och användning av antingen DEWALT DW3278 klyvstyrning eller DWS5100 dubbelöppning klyvstyrning rekommenderas.

Instickssågning (Bild T)



VARNING: Fäst aldrig upp klingskyddet i upplyft position. Flytta aldrig sågen bakåt vid instickssågning. Detta kan göra att enheten reser sig upp från arbetsytan vilket kan orsaka skador.

En instickssågning är en sågning som görs på ett golv, i en vägg eller på annan plan yta.

1. Ställ i sågens fotplatta så att klingan sågar på önskat djup.
2. Luta sågen framåt och vila fronten på fotplattan mot materialet som skall sågas.
3. Använd återdragningsspaken, dra tillbaka det nedre klingskyddet till en uppåtriktad position. Sänk bakdelen på basplattan tills klingans tänder nästan vidrör såglinjen.
4. Släpp klingskyddet (dess kontakt med arbetsstycket kommer att hålla det på plats för att öppnas fritt när sågningen startar). Flytta handen från skyddsspaken och ta ett fast grepp på hjälphandtaget **13** såsom visas i Bild T. Placera kroppen och armen så att du kan stå emot en rekyl om sådan uppstår.
5. Se till att klingan är i kontakt med sågytan innan sågen startas.
6. Starta motorn och sänk gradvis sågen till basplattan vilar plant på materialet som skall sågas. Fortsätt längs såglinjen tills sågningen är klar.
7. Släpp avtryckaren och låt klingan stoppa helt och hållet innan klingan dras tillbaka från materialet.
8. Vid start av varje ny sågning, upprepa ovanstående.

UNDERHÅLL

Ditt elverktyg från DEWALT har konstruerats för att arbeta över en lång tidsperiod med minimalt underhåll. Kontinuerlig tillfredsställande drift beror på ordentlig verktygsvård och regelbunden rengöring.



VARNING: För att minska risken för allvarlig personskada, stäng av verktyget och koppla bort batteripaketet innan du gör några justeringar eller tar bort/installerar tillsatser eller tillbehör. En oavsiktlig igångsättning kan orsaka personskada.

Laddaren och batteripaketet är inte servicebara.



Smörjning

Ditt elverktyg behöver ingen ytterligare smörjning.



Rengöring



VARNING: Blås bort smuts och damm från huvudkåpan med torr luft varje gång du ser smuts samlas i och

runt lufthålen. Bär godkända ögonskydd och godkänt dammfilterskydd när du utför denna procedur.



VARNING: Använd aldrig lösningsmedel eller andra skarpa kemikalier för att rengöra de icke-metalliska delarna på verktyget. Dessa kemikalier kan försvaga de material som används i dessa delar. Använd en trasa som bara är fuktad med vatten och mild tvål. Låt aldrig någon vätska komma in i verktyget; sänk aldrig ner någon del av verktyget i en vätska.

Valfria tillbehör



VARNING: Eftersom andra tillbehör än de som erbjuds av DEWALT inte har testats med denna produkt, kan användningen av sådana tillbehör med detta verktyg vara riskabelt. För att minska risken för personskada bör endast tillbehör som rekommenderas av DEWALT användas med denna produkt.

Rådfråga din återförsäljare för vidare information angående lämpliga tillbehör.

Att skydda miljön



Separat insamling. Produkter och batterier som är märkta med denna symbol får inte kastas i den vanliga hushållssoporna.

Produkter och batterier innehåller material som kan återvinnas och återanvändas vilket minskar behovet av råmaterial. Återvinn elektriska produkter och batterier enligt lokala bestämmelser. Ytterligare information finns tillgängligt på www.2helpU.com.

Laddningsbart Batteripaket

Det här långlivade batteripaketet måste laddas när det inte längre producerar tillräcklig energi för arbeten som tidigare lätt utförts. Det bör omhändertas med lämpliga miljöhänsyn vid slutet av dess fungerande livslängd:

- Ladda ur batteripaketet fullständigt och ta sedan ut det ur produkten.
- Litiumjonbatteripaket celler är återvinningsbara. Lämna dem hos din återförsäljare eller på en återvinningsstation. De insamlade batteripaketerna kommer att återvinnas eller avyttras korrekt.

ŞARJLI YÜKSEK TORKLU DAIRE TESTERE

DCS577

Tebrikler!

Bir DEWALT aleti seçtiniz. Uzun süreli deneyim, sürekli ürün geliştirme ve yenilik DEWALT markasının profesyonel elektrikli alet kullanıcıları için en güvenilir ortaklardan birisi haline gelmesini sağlamaktadır.

Teknik Özellikleri

		DCS577
Voltaj	V _{bc}	54
Tip		1
Akü tipi		Li-Ion
Bıçak çapı	mm	190
Yüksüz/Nominal hız	min ⁻¹	5800
Açı ayarlama	derece	53
Maksimum kesme derinliği	mm	65
Ağırlık (akü hariç)	kg	5,0

EN60745-2-5'e göre tespit edilen toplam gürültü ve titreşim değerleri (üç yönün vektör toplamı):

L _{PA} (ses basıncı düzeyi)	dB(A)	84
L _{WA} (akustik güç düzeyi)	dB(A)	95
K (akustik gücü belirsizliği)	dB(A)	3
Titreşim emisyon değeri a _{h,W}	m/s ²	2,5
Belirsizlik K	m/s ²	1,5

Bu bilgi sayfasında verilen titreşim emisyon düzeyi, EN60745'te sağlanan standart teste uygun olarak ölçülmüştür ve aletleri birbirleriyle karşılaştırmak için kullanılabilir. Ön maruziyet değerlendirmesi için kullanılabilir.

UYARI: Beyan edilen titreşim emisyon düzeyi, aletin ana uygulamalarını yansıtır. Ancak alet farklı aksesuarlarla farklı uygulamalar için kullanılırsa veya bakımı kötü yapılırsa, titreşim emisyonu değişebilir. Bu, toplam çalışma süresindeki maruziyet düzeyini önemli ölçüde artırabilir. Tahmini titreşim maruziyeti, aletin kapalı kaldığı veya çalışmasına karşın iş görmediği zamanları da dikkate almalıdır. Bu, toplam çalışma süresindeki maruziyet düzeyini önemli ölçüde azaltabilir. Kullanıcı titreşim etkilerinden korumak için belirtilen ek güvenlik önlemlerini alın: Aletin ve aksesuarların bakımını yapın, elleri sıcak tutun, çalışma modellerini düzenleyin.

AT Uygunluk Beyanları

Makine Direktifi



Şarjlı Yüksek Torklu Daire Testere DCS577

DEWALT, Teknik Özellikleri bölümünde açıklanan bu ürünlerin aşağıda belirtilen yönergelere uygun olduğunu beyan eder: 2006/42/AT, EN60745-1:2009+A11:2010, EN60745-2-5:2010.

Bu ürünler ayrıca 2014/30/EU ve 2011/65/EU Direktiflerine de uygundur. Daha ayrıntılı bilgi için, lütfen aşağıdaki adresten DEWALT ile temas kurun veya kılavuzun arka kapağına bakın.

Bu belge altında imzası bulunan yetkili, teknik dosyanın derlenmesinden sorumludur ve bu beyanı DEWALT adına vermiştir.

Markus Rompel
Mühendislik Direktörü
DEWALT, Richard-Klinger-Straße 11,
D-65510, Idstein, Almanya
29.06.2018



UYARI: Yaralanma riskini azaltmak için, kullanım kılavuzunu okuyun.

Tanımlar: Güvenlik Talimatları

Aşağıdaki tanımlar her işaret sözcüğü ciddiyet derecesini gösterir. Lütfen kılavuzu okuyunuz ve bu simgelere dikkat ediniz.

TEHLİKE: Engellenmemesi halinde **ölüm veya ciddi yaralanma** ile sonuçlanabilecek **çok yakın bir tehlikeli durumu** gösterir.

UYARI: Engellenmemesi halinde **ölüm veya ciddi yaralanma** ile sonuçlanabilecek **potansiyel bir tehlikeli durumu** gösterir.

DİKKAT: Engellenmemesi halinde **önemsiz veya orta dereceli yaralanma** ile sonuçlanabilecek **potansiyel bir tehlikeli durumu** gösterir.

İKAZ: Engellenmemesi halinde **maddi hasara neden olabilecek, yaralanma ile ilişkisi olmayan durumları** gösterir.



Elektrik çarpması riskini belirtir.



Yangın riskini belirtir.

Aküler				Şarj Aletleri/Şarj Süreleri (Dakika)					
Kat. #	V _{DC}	Ah	Ağırlık (kg)	DCB107	DCB113	DCB115	DCB118	DCB132	DCB119
DCB546	18/54	6,0/2,0	1,05	270	140	90	60	90	X
DCB547	18/54	9,0/3,0	1,25	420	220	140	85	140	X
DCB181	18	1,5	0,35	70	35	22	22	22	45
DCB182	18	4,0	0,61	185	100	60	60	60	120
DCB183/B	18	2,0	0,40	90	50	30	30	30	60
DCB184/B	18	5,0	0,62	240	120	75	75	75	150
DCB185	18	1,3	0,35	60	30	22	22	22	X
DCB187	18	3,0	0,48	140	70	45	45	45	90

Elektrikli El Aletleri İçin Genel Güvenlik Talimatları



UYARI: Bütün güvenlik uyarılarını ve talimatlarını mutlaka okuyun. Bu talimatların herhangi birisine uyulmaması elektrik çarpması, yangın ve/veya ciddi yaralanma riskine neden olabilir.

BÜTÜN UYARI VE GÜVENLİK TALİMATLARINI İLERİDE BAKMAK ÜZERE SAKLAYIN

Uyarılarda yer alan «elektrikli alet» terimi şebeke elektriğiyle (kablolu) veya akü/pille (şarjlı) çalışan elektrikli aletinizi ifade etmektedir.

1) Çalışma alanının Güvenliği

- Çalışma alanını temiz ve aydınlık tutun.** Karışık ve karanlık alanlar kazaya davetiyeye çıkarır.
- Elektrikli aletleri, yanıcı sıvılar, gazlar ve tozların bulunduğu yerler gibi yanıcı ortamlarda çalıştırmayın.** Elektrikli aletler, toz veya dumanları ateşleyebilececek kıvılcımlar çıkarır.
- Bir elektrikli aleti çalıştırırken çocuklardan ve etraftaki kişilerden uzak tutun.** Dikkatinizi dağıtıcı şeyler kontrolü kaybetmenize neden olabilir.

2) Elektrik Güvenliği

- Elektrikli aletlerin fişleri prizlere uygun olmalıdır.** Fiş üzerinde kesinlikle hiçbir değişiklik yapmayın. Topraklı elektrikli aletlerde hiçbir adaptör fişi kullanmayın. Değiştirilmemiş fişler ve uygun prizler elektrik çarpması riskini azaltacaktır.
- Borular, radyatörler, ocaklar ve buzdolapları gibi topraklanmamış yüzeylerle vücut temasından kaçının.** Vücudunuzun topraklanması halinde yüksek bir elektrik çarpması riski vardır.
- Elektrikli aletleri yağmura maruz bırakmayın veya ıslatmayın.** Elektrikli alete su girmesi elektrik çarpması riskini arttıracaktır.
- Elektrik kablosunu uygun olmayan amaçlarla kullanmayın.** Elektrikli aleti kesinlikle kablosundan tutarak taşımayın, çekmeyin veya prizden çıkartmayın. Kabloyu sıcağattan, yağdan, keskin kenarlardan veya hareketli parçalardan uzak

tutun. Hasarlı veya dolaşmış kablolar elektrik çarpması riskini artırır.

- Elektrikli bir aleti açık havada çalıştırıyorsanız, açık havada kullanıma uygun bir uzatma kablosu kullanın.** Açık havada kullanıma uygun bir kablolonun kullanılması elektrik çarpması riskini azaltır.
- Eğer bir elektrikli aletin nemli bir bölgede çalıştırılması zorunluysa, bir artık akım aygıtı (RCD) korumalı bir kaynak kullanın.** Bir RCD kullanılması elektrik şoku riskini azaltır.

3) Kişisel Güvenlik

- Elektrikli bir aleti kullanırken her zaman dikkatli olun, yaptığınızı işe yoğunlaşın ve sağduyulu davranın.** Elektrikli bir aleti yorgunken veya ilaç ya da alkolün etkisi altındayken kullanmayın. Elektrikli aletleri kullanırken bir anlık dikkatsizlik ciddi kişisel yaralanmayla sonuçlanabilir.
- Kişisel koruyucu ekipmanları mutlaka kullanın. Daima koruyucu gözlük takın.** Koşullara uygun toz maskesi, kaymayan güvenlik ayakkabıları, baret veya kulaklık gibi koruyucu donanımların kullanılması kişisel yaralanmaları azaltacaktır.
- İstem dışı çalıştırılmasını önleyin. Aleti güç kaynağına ve/veya aküye bağlamadan, yerden kaldırmadan veya taşımadan önce düğmenin kapalı konumunda olduğundan emin olun.** Aleti, parmağınızı düğme üzerinde bulunacak şekilde taşımak veya açık konumda elektrikli aletleri elektrik şebekesine bağlamak kazaya davetiyeye çıkarır.
- Elektrikli aleti açmadan önce tüm ayarlama anahtarlarını çıkartın.** Elektrikli aletin hareketli bir parçasına takılı kalmış bir anahtar kişisel yaralanmaya neden olabilir.
- Ulaşmakta zorlandığınız yerlerde kullanmayın. Daima sağlam ve dengeli basın.** Bu, beklenmedik durumlarda elektrikli aletin daha iyi kontrol edilmesine olanak tanır.
- Uygun şekilde giyinin. Bol elbiseler giymeyin ve taki takmayın. Saçınızı, elbiselerinizi ve eldivenlerinizi hareketli parçalardan uzak tutun.** Bol elbiseler ve takılar veya uzun saç hareketli parçalara takılabilir.

- g) **Eğer kullandığınız üründe toz emme ve toplama özellikleri olan ataşmanlar varsa bunların bağlı olduğundan ve doğru şekilde kullanıldığından emin olun.** Bu ataşmanların kullanılması tozla ilgili tehlikeleri azaltabilir.

4) Elektrikli Aletlerin Kullanımı ve Bakımı

- a) **Elektrikli aleti zorlamayın. Uygulamaz için doğru elektrikli aleti kullanın.** Doğru elektrikli alet, belirlendiği kapasite ayarında kullanıldığında daha iyi ve güvenli çalışacaktır.
- b) **Düğme açmıyor ve kapatmıyorsa elektrikli aleti kullanmayın.** Düğmeyle kontrol edilemeyen tüm elektrikli aletler tehlikelidir ve tamir edilmesi gerekmektedir.
- c) **Herhangi bir ayarlama, aksesuar değişimi veya elektrikli aletlerin saklanması öncesinde fişi güç kaynağından çekin ve/veya aküyü aletten ayırın.** Bu tür önleyici güvenlik tedbirleri elektrikli aletin istem dışı olarak çalıştırılması riskini azaltacaktır.
- d) **Elektrikli aleti, çocukların ulaşamayacağı yerlerde saklayın ve elektrikli aleti tanımayan veya bu talimatları bilmeyen kişilerin elektrikli aleti kullanmasına izin vermeyin.** Elektrikli aletler, eğitimsiz kullanıcıların elinde tehlikelidir.
- e) **Elektrikli aletleri iyi duruma muhafaza edin. Hareketli parçalardaki hizalama hatalarını ve tutuklulukları, parçalardaki kırılmalar ve elektrikli aletin çalışmasını etkileyebilecek tüm diğer koşulları kontrol edin. Hasarlı ise, elektrikli aleti kullanmadan önce tamir ettirin.** Kazaların çoğu, elektrikli aletlerin bakımının yeterli şekilde yapılmamasından kaynaklanır.
- f) **Kesim aletlerini keskin ve temiz tutun.** Bakımı uygun şekilde yapılmış keskin kesim uçlu kesim aletlerinin sıkışma ihtimali daha düşüktür ve kontrol edilmesi daha kolaydır.
- g) **Elektrikli aleti, aksesuarlarını ve aletin diğer parçalarını kullanırken bu talimatlara mutlaka uyun ve çalışma ortamının koşullarını ve yapılacak işin ne olduğunu göz önünde bulundurun.** Elektrikli aletin öngörülen işlemler dışındaki işlemler için kullanılması tehlikeli durumlara neden olabilir.

5) Şarjlı Aletlerin kullanımı ve bakımı

- a) **Sadece üretici tarafından belirtilen şarj cihazı ile şarj edin.** Bir akü tipine uygun bir şarj cihazı başka tipte bir aküyü şarj etmek için kullanıldığında yangın riski yaratabilir.
- b) **Elektrikli aletleri yalnızca özel olarak tanımlanmış akülerle kullanın.** Başka akülerin kullanılması yaralanma ve yangın riskine yol açabilir.
- c) **Akü kullanımda değilken, ataç, bozuk para, anahtar, çivi, vida veya terminaller arasında kontağa neden olabilecek diğer küçük metal nesnelere uzak tutulmalıdır.** Akü terminallerinin birbirine kısa devre yapılması yanıklara veya yangına neden olabilir.
- d) **Uygun olmayan koşullarda, akü sıvı sızıntısı yapabilir; sıvıya temas etmekten kaçının. Kazara**

temas etmeniz halinde suyla yıkayın. Sıvı, gözlerinize temas ederse, ayrıca bir doktora başvurun. Aküden sıvı sızması tahriş veya yanıklara neden olabilir.

6) Servis

- a) **Elektrikli aletinizi, sadece orijinal yedek parçaların kullanıldığı yetkili DEWALT servisine tamir ettirin.** Bu, elektrikli aletin güvenliğinin muhafaza edilmesini sağlayacaktır.

Tüm Testereler için Güvenlik Talimatları

Kesim Prosedürleri



TEHLİKE:

- a) **Ellerinizi kesme alanından ve bıçaktan uzak tutun. İkinci elinizi yardımcı kol ya da motor gövdesi üzerinde tutun.** Her iki el de testereyi tutarsa bıçak tarafından kesilemez.
- b) **İş parçasının altına doğru uzanmayın.** Siper iş parçasının altında sizi bıçaktan koruyamaz.
- c) **Kesme derinliğini iş parçasının kalınlığına göre ayarlayın.** İş parçasının altından tam dış boyundan daha azı görülmelidir.
- d) **Kesme sırasında kesilen parçayı kesinlikle ellerinizle veya bacaklarınızın arasında tutmayın. İş parçasını stabil bir platforma sabitleyin.** Bıçak sarmasını, maruz kalan vücut kısmını, kontrol kaybını ya da yaralanmayı en aza indirmek için işi uygun şekilde desteklemek önemlidir.
- e) **Kesim aletinin, gömülü elektrik kablolarına veya kendi kablosuna temas etmesine yol açabilecek durumlarda aleti izole edilmiş saplarından tutun.** Elektrik akımı bulunan kablolarla temas, akımı elektrikli aletin iletken metal parçaları üzerinden kullanıcıya ileterek elektrik çarpmasına yol açacaktır.
- f) **Yarma sırasında her zaman bir yarma korkuluğu ya da düz kenarlı bir kılavuz kullanın.** Bu, kesme işleminin doğruluğunu artırır ve bıçak sarması ihtimalini azaltır.
- g) **Her zaman doğru boyut ve şekilde mil deliği olan bıçaklar (elmasa karşı yuvarlak) kullanın.** Montaj donanımına uygun olmayan bıçaklar eksantrik çalışıp kontrol kaybına neden olacaktır.
- h) **Hiçbir zaman hasarlı ya da yanlış bıçak pulları ya da civataları kullanmayın.** Bıçak pulları ve civata, optimum performans ve çalışma güvenliği için testereniz için özel olarak tasarlanmıştır.

Tüm Testereler için Ek Güvenlik Talimatları

Geri Tepme Nedenleri ve İlgili Uyarılar

- Geri tepme, sıkışın, yapışın ya da hizalanmayan bir testere bıçağına karşı ani bir tepkidir ve testerenin kontrolsüz bir şekilde iş parçasının içinden fırlayarak operatöre savrulmasına neden olur.
 - Bıçak sıkıştığında ya da kesişe yapıştığında, bıçak durur ve motor tepkisi cihazı hızla operatöre doğru savurur.

- Bıçak kesğin içinde burkulur ya da hizası bozulursa, bıçağın arka tarafındaki dişler ahşabın üst yüzeyine saplanarak bıçağın kesikten dışarı çıkmasına ve operatöre doğru sıçramasına neden olabilir.

Geri tepme, testerenin yanlış kullanılmasından ve/veya hatalı kullanma prosedür veya şartlarından kaynaklanır ve aşağıda verilen uygun tedbirler alınarak önlenabilir:

- Testere üzerindeki iki elinizle sıkı bir kavrama yapın ve kollarınızı geri tepme şiddetine dayanacak şekilde konumlandırın. Gövdenizi bıçağın kenarında tutun, bıçak ile hizalı tutmayın.** Geri tepme testerenin geri sıçramasına neden olabilir, ancak geri tepme kuvvetleri, uygun güvenlik önlemleri alındığında operatör tarafından kontrol edilebilir.
- Bıçak sıkışmışsa veya herhangi bir nedenle kesim işlemi durmuşsa elinizi tetikten çekin ve bıçak tamamen durana kadar kesim ünitesini malzeme üzerinde hareketsiz olarak tutun. Hiçbir zaman bıçak hareket halindeyken testereyi parçadan çıkarmaya ya da geri çekmeye çalışmayın, aksi halde geri tepme olabilir.** Bıçağın sıkışma yapmasının nedenini araştırın ve gidermek için gerekli düzeltmeleri yapın.
- İş parçasının içinde bir testereyi yeniden çalıştırırken, testere bıçağını kesğin içinde ortalayın ve testere dişlerinin malzemeye temas etmediğini kontrol edin.** Testere bıçağı sıkışrsa, yeniden çalıştırıldığında yerinden çıkabilir veya iş parçasından geri tepebilir.
- Bıçağın sıkışması ve geri tepmesi riskini en aza indirmek için büyük parçaları destekleyin. Büyük parçalar kendi ağırlıklarından dolayı bel vermeye meyillidirler.** İş parçasının kesim hattına yakın bir noktaya ve diskin her iki tarafına olacak şekilde parçanın altına destek yerleştirilmelidir.
- Körelmiş ya da hasarlı bıçakları kullanmayın.** Bilenmemiş ya da yanlış ayarlanmış bıçaklar dar bir çentik üretir ve aşırı sürtünmeye, bıçağın sıkışmasına ve geri tepmeye neden olur.
- Kesim yapmadan önce bıçak derinliği ve açığı ayarı kilitleme kolları sıkı ve emniyete alınmış olmalıdır.** Bıçak ayarı kesim sırasında kayarsa, sıkışmaya ve geri tepmeye neden olabilir.
- Mevcut duvar veya diğer kör alanlarda kesim yaparken daha dikkatli olun.** Dalan bıçak geri tepmeye neden olabilecek nesnelere kesebilir.

Alt Siper Fonksiyonu

- Her kullanımdan önce alt siperin doğru kapatıldığını kontrol edin. Alt siper serbest hareket etmiyor ve hemen kapanmıyorsa testereyi çalıştırmayın. Alt siperi asla açık pozisyonda sıkıştırmayın veya bağlamayın. Testere yanlışlıkla düşerse alt siper bükülebilir.** Alt siperi hareketli kol ile indirip, kesimin tüm açığı ve derinliklerinde serbestçe hareket ettiğinden, bıçak veya diğer parçalara dokunmadığından emin olun.
- Alt siper yayının çalıştığını kontrol edin. Koruma ve yay düzgün çalışmıyorsa kullanmadan önce servise**

alınmalıdır. Siper, arızalı parçalar, yapışkan tortular ya da biriken kirler nedeniyle yavaş çalışabilir.

- Alt siper sadece “dalarak kesme” ve “bileşik kesim” gibi özel kesme işlemleri için manüel olarak geri çekilmelidir. Alt siperi hareketli kolu kullanarak kaldırm, bıçak malzemeye girdiğinde alt siper serbest bırakılmaldır.** Tüm diğer kesme işlemleri için, alt siper otomatik olarak çalışmalıdır.
- Testereyi tezgaha ya da zemine yerleştirmeden önce her zaman alt siperin bıçağı örttüğünü gözleyin. Korumasız, hızlı dönen bir bıçak, kestiği şey ne olursa olsun geriye doğru yürüyecektir.** Düşme bırakıldıktan sonra bıçağın durması için gereken süreye dikkat edin.

Dairesel Testere için Özel Ek Güvenlik Talimatları



UYARI: Aşına olma durumunun (testerenin sık kullanımından ötürü kazanılan) güvenlik kurallarına uymamanın yerine geçmesine izin vermeyin. Bir saniyelik dikkatsizliğin, ciddi yaralanmalara yol açmaya yetebileceğini kesinlikle unutmayın.

- **İş parçasını stabil bir yüzeye sabitlemek ve desteklemek için kelepçe veya başka pratik yöntemler kullanın.** İş parçasını elle tutmak veya vücudunuza dayamak dengesizliğe ve kontrol kaybına neden olabilir.
- **Gövdenizi bıçağın herhangi bir kenarında tutun, ancak testerenin bıçağı ile hizalı tutmayın.** GERİ TEPME testerenin geriye doğru sıçramasına neden olabilir (bkz. Geri Tepmenin Nedenleri Ve İlgili Uyarılar ve Geri Tepme).
- **Çivileri kesmekten kaçının. Kesmeden önce keresteyi kontrol edip tüm çivileri çıkartın.**
- **Herhangi bir şeyin, alt bıçak siperinin hareketine müdahale etmediğinden daima emin olun.**
- **Kullanmadan önce testere üzerine toz emme portunu takın.**
- **Aksesuarlar, asgari olarak alet uyarı etiketi üzerinde önerilen hız değerine uygun olmalıdır.** Nominal hızın üzerinde bir hızda çalışan disk ve diğer aksesuarlar fırlayabilir ve yaralanmaya sebep olabilir. Aksesuar değerleri aletin isim levhası üzerinde gösterilen hızın üzerinde olmalıdır.
- **Kullanım öncesinde testerenin temizliğinden daima emin olun.**
- **Olağan dışı bir ses veya anormal bir çalışma meydana gelirse bu testereyi kullanmayı bırakın ve uygun şekilde bakım yaptırın.**
- **Aleti kullanmadan önce her zaman tüm parçaların doğru ve güvenli biçimde takıldığından emin olun.**
- **Testere bıçağını takarken veya çıkartırken ya da elmas açma çıkıntısını çıkartırken daima dikkatli olun.**
- **Kesime başlamadan önce her zaman motorun tam hıza ulaşmasını bekleyin.**
- **Tutamakları her zaman kuru, temiz ve yağsız tutun. Kullanırken aleti her iki elle sıkı tutun.**
- **Özellikle sürekli tekrar eder, monoton işlemlerde her zaman dikkatli olun. Her zaman ellerinizi bıçağa göre yerleştirdiğinizden emin olun.**

- Kesildikten sonra düşebilecek parçalardan uzak durun. Bu parçalar sıcak, keskin ve/veya ağır olabilir. Ciddi yaralanmayla sonuçlanabilir.

Diğer Tehlikeler

Emniyet tedbirlerini düzenleyen yönetmeliğin uygulanmasına ve emniyet sağlayıcı aygıtların kullanılmasına rağmen, başka belirli risklerden kaçınılamaz. Bunlar:

- Duyma bozukluğu.
- Sıçrayan parçacıklardan kaynaklanan yaralanma riski.
- Çalışma sırasında ısınan aksesuarlardan kaynaklanan yanık tehlikesi.
- Uzun süreli kullanımdan kaynaklanan yaralanma riski.

Elektrik Güvenliği

Elektrik motoru, sadece tek bir gerilim ile çalışacak şekilde ayarlanmıştır. Her zaman akü voltajının aletin üretim etiketinde belirlenmiş değerlere uyup uymadığını kontrol edin. Aynı zamanda şarj cihazının voltajının ana şebeke voltajınızla aynı olduğundan emin olun.



DEWALT şarj cihazını EN60335 standardına uygun olarak çift yalıtımlıdır; bu nedenle, topraklama kablosuna gerek yoktur.

Güç kablosu hasarlıysa, DEWALT yetkili servisinden temin edilebilen özel olarak hazırlanmış bir kabloyla değiştirilmelidir.

Uzatma Kablolarının Kullanımı

Kesinlikle gerekli olmadıkça bir uzatma kablosu kullanılmamalıdır. Daima şarj cihazınızın elektrik girişine uygun (Teknik Özellikleri bölümüne bakın), onaylı bir uzatma kablosu kullanın. Minimum iletken boyutu 1 mm²'dir; maksimum uzunluk 30 m'dir.

Bir kablo makarası kullanırken, kabloyu daima sonuna kadar açın.

BU TALİMATLARI SAKLAYIN

Şarj Cihazları

DEWALT şarj cihazlarının ayara ihtiyacı yoktur ve olabildiğince kolay çalıştırılmak üzere tasarlanmıştır.

Tüm Akü Şarj Cihazları İçin Önemli Güvenlik Talimatları

BU TALİMATLARI SAKLAYIN: Bu kılavuz uyumlu şarj cihazları hakkında önemli güvenlik ve çalışma talimatları içerir (**Teknik Özellikleri** bölümüne bakın).

- Şarj cihazını kullanmadan önce şarj cihazının, akünün ve üründe kullanılan akünün üzerindeki talimatları ve uyarıcı işaretleri okuyun.



UYARI: Elektrik çarpması tehlikesi. Şarj cihazının içine sıvı kaçmasına izin vermeyin. Elektrik çarpmasına neden olabilir.



UYARI: Alet, 30mA akımı aşmayan akım kesici cihazla beraber kullanılmaya tavsiye edilir.



DİKKAT: Yanma tehlikesi. Yaralanma riskini azaltmak için, yalnızca DEWALT şarj edilebilir akülerini şarj edin. Diğer akü tipleri patlayarak yaralanmanıza veya hasar meydana gelmesine yol açabilir.



DİKKAT: Çocuklar, cihazla oynamalarını önlemek amacıyla kontrol altında tutulmalıdır.

İKAZ: Belirli koşullar altında, şarj cihazı güç kaynağına takılıyken, şarj içindeki açık şarj kontakları yabancı maddeler tarafından kısa devre yapılabilir. Bunlarla sınırlı olmamak kaydıyla iletken nitelikteki çelik yünü, alüminyum folyo veya metal parçacık birikimi gibi yabancı maddeler şarj cihazının yuvalarından uzak tutulmalıdır. Yuvada akü yokken şarj cihazını daima güç kaynağından çıkarm. Şarj cihazının fişini temizlemeden önce çıkarın.

- **Aküyü bu kılavuzdaki şarj cihazlarından başka cihazlarla şarj etmeye ÇALIŞMAYIN.** Şarj cihazı ve akü özellikle birlikte çalışacak şekilde tasarlanmıştır.
- **Bu şarj cihazları DEWALT şarj edilebilir akülerini şarj etmekten başka kullanımlar için tasarlanmamıştır.** Başka kullanımlar yangın veya elektrik çarpmasına yol açabilir.
- **Şarj cihazını yağmura veya kara maruz bırakmayın.**
- **Şarj cihazını fişten çıkarırken kablodan değil fişten tutarak çekin.** Bu, elektrik fişine ve kablosuna hasar verilmesi riskini azaltır.
- **Kablunun üzerine basılmayacak, ortalıkta gezinmeyecek veya başka şekilde hasara ve gerginliğe maruz kalmayacak şekilde yerleştirildiğinden emin olun.**
- **Kesinlikle gerekli olmadıkça uzatma kablosu kullanmayın.** Yanlış uzatma kablosu kullanımı yangın veya elektrik çarpmasına neden olabilir.
- **Şarj cihazının üzerine herhangi bir eşya koymayın veya şarj cihazını havalandırma deliklerini kapatıp aşırı iç sıcaklığa neden olabilecek yumuşak bir yüzeye yerleştirmeyin.** Şarj cihazını herhangi bir ısı kaynağından uzaktaki bir yere koyun. Şarj cihazı muhafazanın üstündeki ve altındaki delikler aracılığıyla havalandırılır.
- **Şarj cihazını hasarlı kordon veya fişle çalıştırmayın—** bunları derhal değiştirin.
- **Şarj cihazını sert bir darbe aldıysa, düştüyse veya herhangi bir şekilde hasar gördüyse çalıştırmayın.** Yetkili bir servis merkezine götürün.
- **Şarj cihazını sökmeyin; servis veya onarım gerektiğinde yetkili bir servis merkezine götürün.** Yanlış yeniden takma elektrik çarpmasına veya yangına yol açabilir.
- Elektrik kablosu hasarlı ise, bir tehlike oluşmasını önlemek için üretici ya da yetkili Servis Merkezi tarafından değiştirilmelidir.
- **Herhangi bir temizlik işlemi yapmadan önce şarj cihazının fişini prizden çekin.** Bu, elektrik çarpması riskini azaltır. Aküyü çıkarmak bu riski azaltmaz.
- **ASLA 2 şarj cihazını bir arada bağlamaya çalışmayın.**
- **Şarj cihazı standart 230 V ev elektrik gücüyle çalışmak üzere tasarlanmıştır. Başka herhangi bir voltaj ile kullanmayı denemeyin.** Bu araba şarj cihazı için geçerli değildir.

Bir Bataryanın Şarj Edilmesi (Şek. [Fig.] B)

1. Bataryayı takmadan önce şarj cihazını uygun prize takın.
2. Bataryayı **15** şarj cihazına takın, bataryanın şarj cihazına tamamen oturduğundan emin olun. Devamlı yanıp sönen kırmızı (şarj) ışık, şarj işleminin başladığını gösterir.

TÜRKÇE

3. Şarjın tamamlandığı, kırmızı ışığın sürekli yanmasıyla belirtilir. Batarya tam olarak şarj edildikten sonra hemen kullanılabilir veya şarj cihazından ayrılabilir. Bataryayı şarj cihazından çıkarmak için, bataryanın üzerindeki batarya bırakma düğmesine **14** basın.

NOT: Lityum iyon bataryalardan maksimum performans almak ve bataryaların kullanım ömrünü uzatmak için, ilk kullanımı öncesinde tam olarak şarj edin.

Şarj Cihazının Çalışması

Bataryanın şarj durumu için aşağıdaki göstergelere bakın.

Şarj Işıkları

 şarj edilmiş	--- ---	
 tamamen şarj oldu	—————	
 sıcak/soğuk akü gecikmesi*	--- ---	

*Bu işlem esnasında kırmızı ışık yanıp sönmeye devam edecek, fakat bir sarı ışık da yanacaktır. Akü uygun bir sıcaklığa ulaştığında, sarı ışık kapanacak ve şarj aleti şarj işlemine devam edecektir.

Uyumlu şarj cihazı arızalı bir aküyü şarj etmeyecektir. Şarj cihazı lambası yanmayarak arızalı bir bataryayı gösterecektir.

NOT: Bu aynı zamanda şarj cihazının arızalı olduğu anlamına da gelebilir.

Şarj cihazı bir sorun gösteriyorsa, şarj cihazını ve akü takımını test edilmek üzere yetkili bir servis merkezine gönderin.

Sıcak/Soğuk Paket Gecikmesi

Şarj aleti çok sıcak veya çok soğuk bir batarya tespit ettiğinde, otomatik olarak Sıcak/Soğuk Gecikmesini başlatarak batarya uygun sıcaklığa gelene kadar şarjı durdurur. Şarj aleti sonrasında otomatik olarak şarj moduna geçer. Bu özellik maksimum batarya ömrünü garanti eder.

Soğuk bir batarya sıcak bir bataryaya göre daha yavaş bir hızla şarj olacaktır. Akü takımı tüm şarj döngüsü boyunca daha yavaş bir hızda şarj olacaktır ve akü ısındığında bile maksimum şarj oranına geri dönmeyecektir.

DCB118 şarj cihazında bataryayı soğutmak için tasarlanmış bir dahili fan bulunmaktadır. Bataryanın soğutulması gerektiğinde bu fan otomatik olarak devreye girecektir. Fan doğru şekilde çalışmıyorsa veya havalandırma yuvaları tıkanmışsa şarj cihazını kesinlikle kullanmayın. Şarj cihazının içerisine yabancı maddelerin girmesine izin vermeyin.

Elektronik Koruma Sistemi

XR Li-Ion cihazları aşırı yük, aşırı ısınma veya tamamen boşalmadan koruyacak bir Elektronik Koruma Sistemi ile birlikte tasarlanmıştır.

Elektronik Koruma Sistemi devreye girerse alet otomatik olarak kapatılacaktır. Bu durum gerçekleşirse lityum iyon aküyü tamamen şarj olana dek bir şarj cihazının üzerine koyun.

Duvara Montaj

Bu şarj cihazları duvara monte edilebilir veya bir masa veya çalışma tezgahı üzerinde yukarı doğru durabilir şekilde tasarlanır. Duvara monte edilecekse şarj aletini bir elektrik prizinin

yakınında veya bir köşe veya hava akımını engelleyebilecek diğer engellerden uzakta konumlandırın. Şarj cihazının arka tarafını montaj vidalarının duvar üzerindeki yerini belirlemek amacıyla şablon olarak kullanın. Şarj aletini (ayrıca satın alınan) en az 25,4 mm uzunluğunda ve 7–9 mm bir vida başı çapına sahip, ahşap üzerine vidalandığında vida başının açıkta olan kısmı yaklaşık 5,5 mm optimal bir derinlik bırakacak şekilde vidalayarak monte edin. Şarj cihazının arkasındaki yuvaları vidaların açıkta olan kısımlarıyla hizalayın ve onları yuvalara tam olarak oturtun.

Şarj Cihazı Temizlik Talimatları



UYARI: Elektrik çarpması tehlikesi. Temizlik öncesinde AC çıkışı bağlantısını kesin. Şarj cihazının dış yüzeyindeki kir ve yağ bir bez parçası yada metal olmayan bir fırça kullanılarak çıkarılabilir. Su veya temizlik solüsyonları kullanmayın. Aletin içine herhangi bir sıvının girmesine izin vermeyin; aletin herhangi bir parçasını bir sıvı içine daldırmayın.

Akü

Tüm Aküler İçin Önemli Güvenlik Talimatları

Yedek aküleri sipariş ederken, katalog numarasını ve voltajı eklediğinizden emin olun.

Akü, kutudan şarjı dolu olarak çıkmaz. Aküyü ve şarj cihazını kullanmadan önce, aşağıdaki güvenlik talimatlarını dikkatlice okuyun. Daha sonra belirtilen şarj işlemlerini uygulayın.

TÜM TALİMATLARI OKUYUN

- **Aküyü yanıcı sıvılar, gazlar ve tozların bulunduğu yerler gibi yanıcı ortamlarda şarj etmeyin veya kullanmayın.** Aküyü şarj cihazına takmak veya cihazdan çıkarmak toz veya dumanları tutuşturabilir.
- **Aküyü şarj cihazının içine doğru zorlamayın. Akü kırılarak ciddi kişisel yaralanmaya neden olabileceğinden akünün üzerinde hiçbir şekilde uyumsuz bir şarj cihazına uydurmak için değişiklik yapmayın.**
- Aküleri yalnızca DEWALT şarj cihazlarında şarj edin.
- **Su veya diğer sıvıları sıçratmayın veya bunlara DALDIRMAYIN.**
- **Aleti ve aküyü sıcaklığın 40 °C'ye (104 °F) ulaştığı veya bu sıcaklığı aştığı yerlerde (yazın dış barakalar veya metal binalar gibi) depolamayın veya kullanmayın.**
- **Önemli ölçüde hasarlı veya tamamen eskimiş olsa bile aküyü ateşe atmayın.** Akü ateşe atılırsa patlayabilir. Lityum iyon aküler yanınca zehirli buharlar ve materyaller açığa çıkar.
- **Akü içeriği cildinizle temas ederse, etkilenen alanı derhal yumuşak bir sabun ve suyla yıkayın.** Akü sıvısı gözlerinize bulaşır, gözünüzü açık tutarak 15 dakika boyunca veya tahriş hissi geçene kadar suyla yıkayın. Tıbbi yardım gerekirse, akü elektroliti sıvı organik karbonatlar ve lityum tuzları karışımından oluşmaktadır.
- **Açılan akü hücrelerinin içeriği solunum yolunu tahriş edebilir.** Ortama temiz hava girmesine sağlayın. Belirtiler geçmezse tıbbi yardım alın.



UYARI: Yanık tehlikesi. Akü sıvısı kılıcına veya ateşe maruz kalırsa yanıcı olabilir.



UYARI: Aküyü hiçbir nedenle asla açmayın. Akünün muhafazası çatlarsa veya hasar görürse, şarj cihazına takmayın. Aküyü çarpmayın, düşürmeyin veya pakete hasar vermeyin. Sert bir darbe almış, düşmüş, çiğnenmiş veya herhangi bir şekilde hasar görmüş (örn. çiviyile delinmiş, çekiçle vurulmuş veya üzerine basılmış) bir aküyü veya şarj cihazını kullanmayın. Elektrik çarpmasına yol açabilir. Hasarlı aküler geri dönüşüm için servis merkezine gönderilmelidir.



UYARI: Yangın tehlikesi. Bataryayı metal nesnelerin batarya terminallerine değmeyecekleri şekilde saklayın veya taşıyın. Örneğin, bataryayı içerisinde gevşek çiviler, vidalar, anahtarlar vb. bulunan kayışlı taşıyıcı, cep, alet kutuları, ürün kiti kutuları, çekmece vb. içerisine koymayın.



DIKKAT: Aleti kullanmadığınız zaman, devrilme veya düşme tehlikesine yol açmayacağı dengeli bir yüzeye yan tarafının üzerine yerleştirin. Büyük akülere sahip bazı aletler akünün üzerinde dik durabilir, ancak bunlar kolayca devrilebilir

Nakliyat



UYARI: Yangın tehlikesi. Batarya nakliyatında, batarya kutuplarının istemsiz şekilde iletken maddelerle temas ederek yangına sebep vermesi ihtimali vardır. Batarya nakliyatı yaparken, batarya kutuplarının iyi korunduğundan ve kutuplarla temas edip kısa devreye sebep olabilecek maddelerden iyi şekilde izole edildiğinden emin olun.

DEWALT bataryalar, Tehlikeli Maddelerin Nakliyesi Hakkında BM Tavsiyeleri; Uluslararası Hava Taşımacılığı Birliği (IATA) Tehlikeli Madde Düzenlemeleri, Uluslararası Deniz Taşımacılığı Tehlikeli Madde (IMDG) Düzenlemeleri ve Uluslararası Karayoluyla Tehlikeli madde Taşıma Konulu Avrupa Anlaşması içeriklerinde belirtilen sektörel ve hukuki standartların tüm düzenlemeleriyle uyumludur. Lityum-iyon bataryalar, Tehlikeli Madde Taşımacılığı Kılavuzu Testleri ve Kriterleri Hakkındaki BM Tavsiyelerinin 38,3. bölümüne kadar test edilmiştir.

Çoğu durumda bir DEWALT bataryanın nakliyesinin tam olarak düzenlenmiş bir Sınıf 9 Tehlikeli Maddeler kapsamında sınıflandırılması beklenir. Genelde sadece 100 Watt Saat (Wh) üzeri bir enerji değerine sahip bir lityum iyon bataryayı içeren taşıma işlemlerinin tam olarak düzenlenmiş bir Sınıf 9 Tehlikeli Maddeler kapsamında sınıflandırılarak yapılması gerekmektedir. Tüm lityum iyon bataryalarda ambalajın üzerinde Watt Saati değeri mevcuttur. Buna ilave olarak, düzenlemedeki karışıklıklar nedeniyle, DEWALT lityum iyon bataryaların Watt Saati değeri göz önünde bulundurulmaksızın havayolu kargosuyla tek başına taşınmasını önermez. Bataryası bulunan aletlerin (kombo setler) havayoluyla nakliyesi ancak bataryanın sahip olduğu Watt Saati değerinin 100 Watt Saatinden yüksek olmaması şartıyla yapılabilir.

Nakliyat kapsam dışında da kalsa, tamamen düzenlenmiş de olsa, paketleme, etiketleme ve belgeleme gereklilikleri hakkındaki son düzenlemeleri takip etmek nakliyatçıların sorumluluğudur.

Kılavuzun bu bölümünde bulunan bilgiler iyi niyetle yazılmıştır ve kılavuzun hazırlandığı tarih itibarıyla doğru olduğuna inanılmaktadır. Fakat, sözlü veya yazılı hiçbir garanti verilmemektedir. Gerçekleştirdiği işlemlerin geçerli düzenlemelerle uyumlu olduğundan emin olmak alıcının sorumluluğundadır.

FLEXVOLT™ Bataryanın Taşınması

DEWALT FLEXVOLT™ bataryanın iki farklı modu mevcuttur: ve **Taşıma** modunu kullanın.

Kullanım Modu: FLEXVOLT™ batarya tek başına olduğunda veya bir DEWALT 18V ürün içerisinde bulunduğu, bir 18V batarya olarak çalışacaktır. FLEXVOLT™ batarya 54V veya 108V (iki adet 54V batarya) ürün olduğunda, bir 54V batarya olarak çalışacaktır.

Taşıma Modu: FLEXVOLT™ bataryaya kapak takıldığında batarya taşıma modundadır. Taşıma için kapağı muhafaza edin. Taşıma modundayken pil dizileri, 3 bataryanın daha yüksek bir Watt saati (Wh) değerine sahip 1 bataryaya kıyasla daha düşük bir Watt saatiyle sonuçlanacak şekilde elektriksel olarak birbirinden ayrılır. Daha düşük bir Watt saati değerine sahip 3 bataryanın bu artan miktarı bataryanın daha yüksek bir Watt saati değerine sahip bataryaların tabii olduğu belirli taşımacılık düzenlemelerinden muaf olmasına neden olabilir.

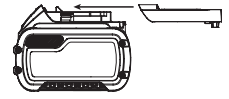

Örneğin, 3 x 36 Wh olarak belirtilen

Transport (Taşıma) Wh değeri, her biri 36 Wh olan 3 bataryanın

bulduğu anlamına gelir. Use (Kullanım) Wh değeri ise 108 Wh olarak belirtilebilir (1 batarya kastedilir).

Kullanım ve taşıma modu etiket işareti örneği



Saklama Önerileri

1. En iyi saklama ortamı serin ve kuru, doğrudan güneş ışığı almayan, aşırı sıcak ve soğuk olmayan yerlerdir. En uygun akü performansı ve ömrü için kullanımda değilken aküleri oda sıcaklığında saklayın.
2. Uzun süreli saklama için, en iyi sonuç için şarj cihazından uzak serin, kuru bir yerde tamamen dolu bir akü saklamak için tavsiye edilir.

NOT: Aküler tamamen şarj boşalmış halinde saklanmamalıdır. Akünün kullanılmadan önce yeniden şarj edilmesi gerekir.

Şarj Cihazı ve Akü Üzerindeki Etiketler

Bu kılavuzda kullanılan sembollere ilave olarak, şarj cihazı ve akü üzerinde bulunan etiketler aşağıdaki sembolleri belirtmektedir:



Aletle çalışmaya başlamadan önce bu kılavuzu okuyun.



Şarj süresi için **Teknik Özellikleri** bölümüne bakın.

TÜRKÇE



İletken nesnelere temas etmeyin.



Hasarlı aküleri şarj etmeyin.



Suya maruz bırakmayın.



Hasarlı kabloların hemen değiştirilmesini sağlayın.



Sadece 4 °C ve 40 °C arasında şarj edin.



Yalnızca kapalı alanda kullanım içindir.



Aküleri çevremize gerekli özeni göstererek atın.

LI-ION



DeWALT aküler, yalnızca onlar için tasarlanmış olan DeWALT şarj cihazlarında şarj edin. DeWALT aküleri haricindeki akülerin DeWALT şarj cihazlarıyla şarj edilmesi patlamalarına veya diğer tehlikeli durumların ortaya çıkmasına sebep olabilir.



Aküyü ateşe atmayın.



USE (KULLANIM) (taşıma başlığı olmadan). Örnek: Wh değeri 108 Wh olarak belirtilir (108 Wh değerindeki 1 batarya).



TRANSPORT (TAŞIMA) (dahili taşıma başlığı ile). Örnek: Wh değeri 3 x 36 Wh olarak belirtilir (36 Wh değerindeki 3 batarya).

Akü tipi

DCS577 54 volt akülerle çalışır.

Bu bataryalar kullanılmaldır: DCB546, DCB547. Daha fazla bilgi için **Teknik Veriler** bölümüne bakın.

Ambalaj içeriği

Ambalaj, aşağıdaki parçaları içermektedir:

- 1 Yüksek torklu daire testere
- 1 Dairesel testere bıçağı
- 1 Bıçak anahtarı
- 1 Toz emme portu
- 2 Toz portu vidaları
- 1 Li-lyon batarya (C1, D1, L1, M1, P1, S1, T1, X1 modelleri)
- 2 Li-lyon bataryalar (C2, D2, L2, M2, P2, S2, T2, X2 modelleri)
- 3 Li-lyon bataryalar (C3, D3, L3, M3, P3, S3, T3, X3 modelleri)
- 1 Kullanım kılavuzu

NOT: Bataryalar, şarj cihazları ve alet kutularını N modellerinde bulunmaz. Bataryalar ve şarj cihazları NT modellerinde bulunmaz. B modelleri Bluetooth® bataryaları içerir.

NOT: Bluetooth® kelimesi tescilli ve logoları Bluetooth®, SIG, Inc.'in tescilli markalarıdır ve bunların DeWALT tarafından

kullanımı lisanslıdır. Diğer ticari markalar ve ticari isimler ilgili sahibine aittir.

- *Alet, parçalar ve aksesuarlarda nakliye sırasında hasar oluşup oluşmadığını kontrol edin.*
- *Çalıştırmadan önce bu kılavuzu iyice okuyup anlamak için zaman ayırın.*

Alet Üzerindeki Etiketler

Alet üzerinde, aşağıdaki uyarı sembolleri bulunmaktadır:



Aletle çalışmaya başlamadan önce bu kılavuzu okuyun.



Kulaklık takın.



Koruyucu gözlük takın.

Tarih Kodu Konumu (Şek. A)

İmalat yılını da içeren Tarih Kodu **22** gövdeye basılıdır. Örnek:

2018 XX XX

İmalat Yılı

Açıklama (Şek. A)



UYARI: Hiçbir zaman elektrikli aleti veya herhangi bir parçasını değiştirmeyin. Hasarlar veya yaralanmayla sonuçlanabilir.

- 1 Tetik kilitleme düğmesi
- 2 Tetik düğmesi
- 3 Derinlik ayarı kilitleme kolu
- 4 Alt bıçak siperi hareket kolu
- 5 Ayak plakası
- 6 Alt bıçak siperi
- 7 0° Kesim göstergesi
- 8 45° Kesim göstergesi
- 9 Açı ayarlama kolu
- 10 Açı kadranı
- 11 Mil kilidi düğmesi
- 12 Ana tutamak
- 13 Yardımcı tutamak
- 14 Batarya çıkarma düğmesi
- 15 Batarya
- 16 Kaba ayar
- 17 İnce ayar
- 18 Kesim göstergeleri
- 19 Bıçak kelepçe vidası
- 20 Toz toplama portu
- 21 Anahtar
- 22 Tarih kodu

Kullanım Amacı

Bu ağır hizmet tipi dairesel testereler profesyonel aşşar kesim uygulamaları için tasarlanmıştır. Bu testereyle su besleme ekleri **KULLANMAYIN**. Aşındırma çarkı veya bıçağı **KULLANMAYIN**. Islak koşullarda veya yanıcı sıvı ya da gazların mevcut olduğu ortamlarda **KULLANMAYIN**.

Bu ağır hizmet tipi testereler profesyonel elektrikli aletlerdir. Bu testereyle metal, duvar, cam, duvar tipi döşeme, çimento levha, fayans veya plastik **KESMEYİN**.

Çocukların aleti ellemesine **İZİN VERMEYİN**. Bu alet deneyimsiz kullanıcılar tarafından kullanılırken nezaret edilmelidir.

- Bu ürün fiziksel ve zihinsel kapasitesinin yanı sıra algılama gücü azalmış olan veya yeterince deneyim ve bilgisi bulunmayan kişiler (çocuklar dahil) tarafından kullanılmak üzere üretilmemiştir. Bu tür kişiler ürünü ancak güvenliklerinden sorumlu bir kişi tarafından cihazın kullanımıyla ilgili talimatların verilmesi veya sürekli kontrol altında tutulması durumunda kullanabilir. Çocuklar, bu ürün ile kontrol altında tutulmalıdır.

Testere Kancası (Şek. C)



UYARI: Fiziksel yaralanma riskini azaltmak için testereyi ayak plakasının altında dönen testere kancasıyla kullanmayın.



UYARI: Operatörlerin veya yoldan geçenlerin üzerine testere düşmesi nedeniyle yaralanma riskini azaltmak için, testereyi bir bağlama elemanı, giriş veya diğer bir yükseltilmiş desteğe asmak için kancayı kullanırken testerenin güvenli bir şekilde desteklendiğinden emin olun.

Testere, bir bağlama elemanı, giriş veya diğer uygun, sabit bir yapıdan asmaya olanak sağlayan kullanımı kolay bir testere kancasına **23** sahiptir. Testere kancası kullanımda değilken alet gövdesine düz bir şekilde katlanır.

Testere kancasını kullanmak için, kancayı aşağı doğru bastırarak, yerine oturana kadar koldan uzağa doğru döndürün.

Testere kancasını depo konumuna geri döndürmek için, kancayı alet gövdesine dayanana kadar yukarı çekin.

MONTAJ VE AYARLAMALAR



UYARI: Ciddi yaralanma riskini azaltmak için herhangi bir ayar yapmadan ya da parça veya aksesuarları sökülmeden önce aleti kapatın ve aküyü ayırın. Aletin yanlışlıkla çalıştırılması yaralanmaya neden olabilir.



UYARI: Yalnızca DEWALT akü ve şarj cihazlarını kullanın.

Bataryanın Alete Takılması ve Çıkarılması (Şek. B)

NOT: Bataryanın **15** tamamen dolu olduğundan emin olun.

Bataryanın Alete Takılması

1. Bataryayı **15** aletin içindeki raylara hizalayın (Şek. B).
2. Batarya tam olarak alettaki yerine oturana kadar kaydırın ve tam oturma sesini duyduğunuzdan emin olun.

Bataryanın Aletten Çıkarılması

1. Serbest bırakma düğmesine **14** basın ve bataryayı sıkıca çekerek aletten çıkarın.
2. Bataryayı bu kılavuzun şarj cihazı kısmında açıklandığı gibi şarj cihazına takın.

Enerji Göstergeli Bataryalar (Şek. B)

Bazı DEWALT bataryalar, üç yeşil LED lambasından oluşan ve kalan şarj seviyesini gösteren bir enerji göstergesine sahiptir.

Enerji göstergesini devreye sokmak için enerji göstergesi düğmesine basın ve basılı tutun. Üç yeşil LED lambasının bir kombinasyonu kalan şarj seviyesini gösterecek şekilde yanacaktır. Bataryadaki şarj seviyesi kullanılabilir limitin altındayken, enerji göstergesi yanmaz ve bataryanın şarj edilmesi gerekir.

NOT: Enerji göstergesi sadece bataryada kalan şarj bir göstergesidir. Ürün bileşenleri, sıcaklık ve son kullanıcı uygulamasına dayalı varyasyonlarına tabi olan alet işlevselliğini göstermez.

Kesme Derinliği Ayarı (Şekil A, D, E)

1. Testereyi sıkıca tutun. İstenen kesme derinliğini elde etmek amacıyla ayak plakasını hareket ettirmek için derinlik ayarı kilitleme kolunu **3** kaldırın.
2. Derinlik ayar kilitleme kolunu indirin ve testere çalıştırılmadan önce kesme derinliğini kilitlemek için sağlam şekilde sıkın.

Ayak plakasının yan tarafındaki kesme işaretlerinin uzunluğu sadece tam kesim derinliğinde doğrudur. Testerenin uygun kesme derinliğinde ayarlanması, bıçak sürtünmesini en aza indirir, bıçak dişlerinin arasındaki talaşı giderir, daha rahat ve hızlı kesme sonuçları sağlar ve geri tepme ihtimalini azaltır.

En etkili kesme hareketi için, derinlik ayarını, bir bıçak dişinin yarısı kesilecek malzemenin altına inecek şekilde ayarlayın (bkz. Şekil E). Bu mesafe, dişin **31** ucu ile kanalın **32** tabanı arasında hesaplanır (bkz. Şekil E eki). Bu, bıçağın immesini minimumda tutar, kesikteki talaşları giderir, daha rahat ve hızlı kesme sağlar ve geri tepme ihtimalini azaltır. Doğru kesme derinliğinin kontrolü için yöntem Şekil E'de gösterilmiştir. Kesmeyi planladığınız bir parça malzemeyi şekilde gösterildiği gibi bıçağın yanına koyun ve dişin malzemeye ne kadar geçtiğine dikkat edin.

Toz Emme Portunun Takılması (Şek. U, V)



UYARI: Kullanmadan önce testere üzerine toz emme portu takılmalıdır.



UYARI: Toz soluma riski. Yaralanmaları azaltmak için, HER ZAMAN onaylı bir maske takın.

1. Toz emme portunun (20) sol yarısını gösterildiği şekilde üst bıçak siperine (34) hizalayın.
2. İki toz portu vidasını (37) toz portu deliğinden (36) geçirin ve Şekil A'da gösterildiği gibi üst bıçak koruma deliklerine (35) yerleştirilerek iyice sıkın.

Toz emme adaptörü, aleti AirLock™ sistemi (DWB9000-XJ) veya standart 35 mm toz toplama takımı kullanılarak harici bir toz toplama düzeneğine bağlanmasını sağlar (Şekil V).



UYARI: Ağaç kesimi sırasında HER ZAMAN, yürürlükte olan toz toplama yönergeleriyle uyumlu toz toplama sistemi kullanın. Kullanılan çoğu elektrikli süpürgelerin borusu toz emme çıkışına doğrudan takılmaya uygundur.

Açı Ayarı (Şek. A, F)

Açı ayarının tam aralığı 0° ile 53° arasındadır. Emniyet sürgüleri 22,5° ve 45°'de bulunur. Açı kadranı 1°'lik artışlarla yükseltilir. Testerenin ön tarafında, kalibre edilmiş açı kadranı **10** ve bir eğim ayar kolu **9** bulunan bir eğim açısı ayar mekanizması bulunmaktadır. Açı kadranı, kesme işleminde daha iyi bir tutarlılık elde etmek için kaba ayar **16** veya ince ayar **17** sağlar.

Testerenin bir açılı kesme için ayarlanması

1. İşaretçiyi istenen açı işaretleriyle hizalayarak açı ayar kolunu **9** kaldırın ve ayak plakasını istenen açıyla eğin.
2. Açı ayar kolunu aşağı doğru itin ve açığı kilitlemek için sağlam şekilde sıkın.

Taban Plakası Ayarı (Şek. F, G)

Taban plakanız, bıçağın taban plakasına dik konumda durduğunu garanti edecek şekilde ayarlanmıştır. Eğer uzun süreli kullanımdan sonra bıçağı tekrar hizalamanız gerekirse, şu talimatları izleyin:

90 Derece Kesim İçin Ayarlama

1. Testereyi 0 derece açığa geri döndürün.
2. Testereyi yan çevirin ve alt siperi çekin.
3. Kesme derinliğini 51 mm olarak ayarlayın.
4. Açı ayarlama kolunu gevşetin (Şek. F, **9**). Bıçak ve taban plakasının arasına Şekil G'de gösterildiği gibi bir gönye koyun.
5. Bir altıgen anahtar (**21**, Şek. A) kullanarak, taban plakasının alt tarafındaki ayar vidasını (**25**, Şek. G) bıçak ve taban plakası gönyeye tam olarak temas edene kadar döndürün. Açı ayarlama kolunu yeniden sıkın.

Açı ayarlama kolunu ayarlama (Şek. F)

Açı ayarlama kolunu **9** ayarlamak istenebilir. Kol zamanla gevşeyebilir ve sıkılmazsa taban plakasına çarpabilir. Kolu sıkmak için:

1. Açı ayar kolunu **9** tutun ve açı ayar kolu kilitleme somununu gevşetin (**24**, Şekil F).
2. Açı ayarlama kolunu istenilen yöne doğru bir turun 1/8'i kadar çevirerek ayarlayın.
3. Somunu tekrar sıkın.

Kesim Göstergesi (Şek. H)

Testere ayak plakasının **5** ön tarafı, dikey ve açılı kesim için bir 0° kesim göstergesine **7** ve bir 45° kesim göstergesine **8** sahiptir. Kesim göstergeleri, testereyi iş parçasının üzerinde yer alan kesme çizgileri boyunca yönlendirmenizi sağlar.

Gösterge testere bıçağının sol (dış) tarafıyla hizalıdır. Bıçağın yuva veya "işaret boyu" kesme yapmak için hareketi göstergenin sağına düşer. Testereyi, işaret atık veya artık malzeme içerisine düşecek şekilde, kalemle çizilen kesim hattı boyunca

konumlandırın. Ayak plakasının ön tarafındaki işaretleme göstergeleri, ilave kesme kılavuzları için 13 mm aralıktadır. Kesim göstergeleri **18**, kesim sırasında testere gönyesini korumak için ayak plakasının iç tarafında da bulunur.

Kesme Uzunluğu Göstergesi (Şek. I)

Ayak plakasının **5** yan tarafındaki işaretler tam kesme derinliğinde malzemede kesilen yerin uzunluğunu göstermektedir. İşaretler 3,2 mm'lik aralıklarla artar.

DeWALT Bluetooth® Alet Etiketi Hazır (Şek. J)

İsteğe Bağlı Aksesuar



UYARI: DeWALT Bluetooth® Alet Etiketi kullanma kılavuzunu okuyun.



UYARI: DeWALT Bluetooth® Alet Etiketini takmadan önce aleti kapatın ve bataryayı ayırın.



UYARI: DeWALT Bluetooth® Alet Etiketini takarken veya değiştirirken sadece ürünle verilen vidaları kullanın. Vidaların sağlam şekilde sıkıldığında emin olun.

Aletinize, bir DeWALT Bluetooth® Alet Etiketini takmak için montaj delikleri **33** ve bağlantı elemanları bulunur. Etiket takmak için bir T15 matkap ucuna ihtiyacınız vardır. DeWALT Alet Etiketi, DeWALT Tool Connect™ uygulamasını kullanarak profesyonel elektrikli el aletleri, ekipman ve makineleri izlemek ve bulmak için tasarlanmıştır. DeWALT Alet Etiketinin düzgün yerleştirilmesi için DeWALT Alet Etiketi kılavuzuna bakın. Daha fazla bilgi için:

www.dewalt.com/en-us/jobsite-solutions/tool-connect

ÇALIŞMA

Kullanma Talimatları



UYARI: Güvenlik talimatlarına ve geçerli düzenlemelere her zaman uyun.



UYARI: Ciddi yaralanma riskini azaltmak için herhangi bir ayar yapmadan ya da parça veya aksesuarları söküp takmadan önce aleti kapatın ve bataryaları çıkartın. Kazara çalıştırma yaralanmaya neden olabilir.

ÖNEMLİ: Testereyi çalıştırmadan önce, derinlik ayar kilitleme kolunun daima aşağı konumda bulunduğundan emin olun.

Doğru El Pozisyonu (Şek. K)



UYARI: Ciddi yaralanma riskini azaltmak için, **DAİMA** şekilde gösterilen uygun el pozisyonunu kullanın.



UYARI: Ciddi yaralanma riskini azaltmak için, ani tepki ihtimaline karşı aleti **DAİMA** sıkıca tutun.

Doğru el pozisyonu, bir el ana kol üzerinde **12**, diğer el yardımcı kol **13** üzerinde olacak şekildedir. Ellerin kesme alanından uzak tutulduğunu unutmayın.

Tetik Düğmesi (Şek. A)



UYARI: Ciddi fiziksel yaralanma riskini azaltmak için, geri tepmeyi önlemek amacıyla testereyi çalıştırırken iki elinizle tutun.

Aleti çalıştırmak için tetik düğmesine **2** basın. Aleti kapatmak için tetik düğmesini serbest bırakın.

NOT: Bu aletin, tetik düğmesinin açık pozisyonda kilitletlenmesi yönünde bir özelliği yoktur ve bu düğme başka herhangi bir yolla asla açık olarak kilitlenemelidir.

Bıçakların Değiştirilmesi (Şek. A, L)

ÖNEMLİ: Çoğu yedek bıçak, bir elmas şekilli mil merkezinin açıkta kalması için çarpması gereken bir yuvarlak mil merkezi açıklığına sahiptir. Bu testerede sadece elmas şekilli bir mil merkeze sahip bıçaklar kullanılabilir.

İKAZ: Açma çıkıntısı çıkartılmadan asla bir bıçak takmayın. Bıçak bağlantısının olmaması, bıçağın testerenin diğer parçalarıyla temas etmesine ve bu da aletin hasar görmesine neden olur.

Açma Çıkıntısının Çıkartılması



UYARI: DAİMA koruyucu gözlük takın. Tüm kullanıcılar ve yanında duranlar, ANSI Z87.1'e uygun koruyucu gözlük takmalı.



UYARI: Açık ayarı kilitleme kolunun, açma çıkıntısını çıkartmak için kullanıldıktan sonra sıkı ve sağlam olduğundan emin olun. Bıçak ayarı kesim sırasında kayarsa, sıkışmaya ve geri tepmeye neden olabilir.

Bıçağın yuvarlak orta deliğini, açma ayarlaması kolunun **9** üstündeki çentiğe **25** yerleştirin. Testere ve bıçağı sıkıca kavrayarak, açma çıkıntısını çıkana kadar çekin. Elmas şekilli mil merkezi artık geçmiştir.

Bıçağı Takmak İçin (Şek. A, M, N)

- Bıçak kelepçeleme vidasını **19** ürünle verilen anahtarla **21** gevşetin ve dış kelepçe pulunun **27** üzerindeki okla gösterildiği gibi saat yönünde çevirerek çıkartın.
- Dış kelepçe pulunu **27** çıkartın.
- Alt bıçak siperi geri çekme kolunu **4** kullanarak alt bıçak siperini **6** geri çekin.
- Bıçağı **28** testere milinin **29** üzerine, iç kelepçe pulunun **30** karşısına yerleştirin ve bıçağın doğru yönde döneceğinden emin olun (testere bıçağı üzerindeki dönüş okunun dönüş yönü ve dişler, alt bıçak siperinin üzerindeki dönüş okunun yönüyle aynı olmalıdır).

ÖNEMLİ: Her zaman bıçağın elmas şeklindeki mil merkezinin dış kelepçe pulu üzerindeki yükseltilmiş elmas şekilli mil merkezi ile hizalandığından emin olun.

NOT: Testere bıçağı üzerindeki yazının, düzgün bir şekilde yerleştirildiğinde her zaman size dönüş olacağını düşünmeyin.

- Dış kelepçe pulunu **27** geniş düz yüzeyi bıçağa doğru ve dış kelepçe pulunun üzerindeki yazılar, Şekil N'de gösterildiği gibi, size doğru bakacak şekilde testere milinin **29** üzerine yerleştirin.

- Bıçak sıkıştırma vidasını **19** testere milinin üzerine elle sıkın (vida dişleri sola doğrudur, bu yüzden sıkım için saatin tersi yönde çevrilmelidir).
- Alt bıçak siperi hareket kolunu **4** yavaşça serbest bırakın.
- Testere milini ürünle birlikte gelen bıçak anahtarıyla çevirirken, mil kilidi düğmesini **11**, kilit kilitlene ve bıçağın dönmesi durana kadar sıkın. Bıçak anahtarını kullanarak, bıçak sıkıştırma vidasını sıkın.

İKAZ: Testere çalışırken, asla bıçak kilitini takmayın veya aleti durdurmaya çalışmayın. Bıçak kilidi kapalıyken asla testereyi açık konuma getirmeyin. Testereniz ciddi anlamda zarar görecektir.

Bıçağı Değiştirmek İçin (Şek. A, N)

- Testere milini ürünle birlikte gelen bıçak anahtarıyla çevirirken, mil kilidi düğmesini **11**, kilit kilitlene ve bıçağın dönmesi durana kadar sıkın.
- Ürünle verilen anahtarla **21**, bıçak kelepçeleme vidasını **19** dış kelepçe pulunun **27** üzerindeki okla gösterildiği gibi saat yönünde çevirerek gevşetin.
- Dış kelepçe pulunu (2/7) çıkartın.
- Alt bıçak siperi geri çekme kolunu **4** kullanarak alt bıçak siperini geri çekin. Kullanılmış bıçağı çıkarın ve uygun şekilde atın.
- Daha önce açıklandığı gibi yeni bıçak takın.
- Siper veya kelepçe pulu bölgesinde birleşmiş olabilecek tüm talaşları temizleyin. Daha önce belirtildiği gibi alt bıçak siperinin durumunu ve çalışmasını kontrol edin. Bu alanı yağlamayın.
- Uygulama için doğru bıçağı seçin (bkz. **Bıçaklar**). Testere milli üzerine monte etmek için, daima doğru büyük ve şekildeki orta deliğe sahip (190 mm çapta) bıçaklar kullanın. Testere bıçağında önerilen maksimum hızın (rpm) testerenin hızına eşit veya bu hızın (rpm) üzerinde olduğundan daima emin olun.

Alt Bıçak Siperi



UYARI: Alt bıçak siperi, ciddi kişisel yaralanma riskini azaltan bir güvenlik özelliğidir. Alt siper kayıpsa, zarar görmüşse, yanlış monte edilmişse veya düzgün bir şekilde çalışmıyorsa, testereyi asla kullanmayın. Sizi her durumda koruması için alt bıçak mahfazasına güvenmeyin. Güvenliğiniz aşağıdaki tüm uyarılara ve önlemlere olduğu kadar testerenin düzgün bir şekilde kullanılmasına da bağlıdır. Tüm Testere için Güvenlik Talimatları bölümünde açıklandığı üzere, her kullanımdan önce düzgün bir kapanış için alt siperi kontrol edin. Alt bıçak siperi yoksa veya düzgün bir şekilde çalışmıyorsa, testereyi kullanmadan önce servise gönderin. Ürün güvenliğini ve güvenilirliğini sağlamak için tamir, bakım ve ayarlamaya işlemleri, yetkili bir servis merkezi veya diğer yetkili servis organizasyonu tarafından, her zaman aynı parçalarla değiştirilmek suretiyle gerçekleştirilmelidir.

Bıçaklar

! **UYARI:** Gözünüze zarar gelme riskini en aza indirmek için daima göz koruyucu ekipman kullanın. Karbür sert fakat kırılğan bir maddedir. İş parçası içindeki tel veya çivi gibi yabancı maddeler uçların çatlamasına veya kırılmasına sebep olabilir. Testereyi yalnızca testerenin uygun bıçak siperi yerinde bulunduğu anda çalıştırın. Kullanmadan önce bıçağı uygun dönüšte sağlam bir şekilde monte edin ve daima temiz, keskin bıçak kullanın.

Aşındırma çarkı veya bıçağı kullanmayın. Körelmiş bıçak; yavaş, randımsız kesmeye, testere motoru üzerine fazla yük binmesine, aşırı parçalanmaya sebep olacak ve geri tepme ihtimalini artıracaktır. Sahip olduğunuz model testere için doğru büyüklükteki bıçağı belirlemek üzere lütfen aşağıdaki tabloya bakın.

DCSS77

Bıçak	Çap	Dış	Uygulama
DT40270	190 mm	24	Genel amaçlı ahşap kesme
DT40271	190 mm	36	Kontrplak kesme

Geri Tepme

Geri tepme, sıkışan, yapışan ya da hizalanmayan bir testere bıçağına karşı ani bir tepkidir ve testerenin kontrolsüz bir şekilde iş parçasının içinden fırlayarak operatöre savrulmasına neden olur. Bıçak sıkıştığında ya da kesişe yapıldığında, bıçak durur ve motor tepkisi cihazı hızla operatöre doğru savurur. Bıçak kesişin içinde burkulur ya da hizası bozulursa, bıçağın arka tarafındaki dişler ahşabın üst yüzeyine saplanarak bıçağın kesikten dışarı çıkmasına ve operatöre doğru sıçramasına neden olabilir. Aşağıdaki durumlardan herhangi birinin mevcut olması halinde geri tepme meydana gelme ihtimali daha yüksektir.

1. İŞ PARÇASINA YANLIŞ DESTEK

- Kesilen parçanın sarkması veya düzgün olmayan bir şekilde kaldırılması, bıçağın sıkışmasına ve geri tepmeye yol açmasına neden olabilir (Şek. Q).
- Sadece dış uçlarından desteklenen malzemelerin kesilmesi, geri tepmeye neden olabilir. Malzeme zayıfladıkça sarkar, kesim çentiğini kapatır ve bıçağı sıkıştırır.
- Kolonlarla desteklenmiş veya üstten sarkan malzeme parçasının aşağıdan yukarıya doğru dikey yönde kesilmesi, geri tepmeye neden olabilir. Düşen kesme parçası bıçağı sıkıştırabilir.
- Uzun dar parçaların kesilmesi (yarma işleminde olduğu gibi), geri tepmeye neden olabilir. Kesme parçası sarkarak veya burkularak kesim çentiğini kapatabilir ve bıçağı sıkıştırabilir.
- Alt siperin kesilmekte olan malzemenin altındaki bir yüzüde takılması, operasyonun kontrolünü anında azaltır. Testere, kısmen kesişin dışına kalkarak bıçağın burkulması ihtimalini artırabilir.

2. TESTERE ÜZERİNDE KESİK AYARININ YANLIŞ DERİNLİĞİ

- En etkili kesimi yapmak için, bıçak, Şekil E'de gösterildiği gibi dışı açıkta bırakacak biçimde yeterli mesafede dışarı

çıkması olmalıdır. Bu, ayak plakasının bıçağı desteklemesini sağlar ve malzemenin bükülme ve sıkışma ihtimalini en aza indirir. **Kesme Derinliği Ayarı** başlıklı bölüme bakın.

3. BIÇAĞIN BURKULMASI (KESİKTE YANLIŞ HIZLAMA)

- Bir düğüm, çivi veya bir sert taneçikli bölgeden kesmek için fazla itmek, bıçağın bükülmesine neden olabilir.
- Testereyi kesişin içinde döndürmeye çalışmak (işaretlenen hatta geri gelmeyi denemek) bıçağın bükülmesine neden olabilir.
- Testereye zayıf vücut kontrolüyle (dengesiz bir biçimde) uzanarak ulaşmak veya bu şekilde çalıştırmak, bıçağın bükülmesine neden olabilir.
- Kesme sırasında tuttuğunuz eli veya vücut konumunuzu değiştirmeniz, bıçağın bükülmesine neden olabilir.
- Temizleme için testerenin geriye itilmesi, bıçağın bükülmesine neden olabilir.

4. İLAVE DİKKAT GEREKTİREN MALZEMELER

- Islak kereste
- Yeşil kereste (yeni kesilmiş ya da fırında kurutulmamış malzeme)
- Basıncı işlenmiş kereste (koruyucu ya da çürüme önleyici kimyasallarla işlenmiş malzeme)

5. KÖR VEYA KIRLI BIÇAĞLARIN KULLANILMASI

- Kör bıçaklar, testereye artan bir şekilde yüklenmesine neden olur. Bunu telafi etmek için, operatör genellikle daha sert iter bu da birime daha fazla yüklemeye yapar ve kesim çentiğindeki bıçağın bükülmesini kolaylaştırır. Yıpranmış bıçaklar da yetersiz vücut açıklığına sahip olabilir, bu da bağlama ve yüksek yüklemeye şansını artırır.

6. AÇILI KESİM YAPARKEN TESTERENİN KALDIRILMASI

- Açılı kesimler operatörün özellikle de testerenin yönlendirilmesi anlamında dikkat etmesi gereken, özel kesim tekniklerini gerektirir. Hem ayak plakasına olan bıçak açısı hem de malzemedeki daha büyük bıçak yüzeyi, takılma ve yanlış hizalama (bükülme) olasılığını artırır.

7. BIÇAĞIN DIŞLARI MALZEMEYE SIKIŞTIĞINDA KESİĞİN YENİDEN BAŞLATILMASI

- Kesişe başlamadan önce veya kesim çentiğindeki bıçakla birim durdurulduktan sonra kesişe yeniden başlamadan önce, testere tam çalıştırma hızına getirilmelidir. Bu yapılmadığı takdirde, teklemeye veya geri tepme meydana gelebilir.

Bıçağın sıkışmasına, bağlanmasına, burkulmasına veya yanlış hizalanmasına neden olabilecek diğer tüm şartlar, geri tepmeye neden olabilir. Geri tepme ihtimalini en aza indirecek prosedürler ve teknikler için ayarlama ve çalıştırma bölümlerine bakın.

İş Parçası Desteği (Şek. 0–Q)

! **UYARI:** İş parçasını doğru şekilde desteklemek ve fiziksel yaralanmaya neden olabilecek kontrol kaybını önlemek için testereyi sıkıca tutmak önemlidir. Şekil O, testerenin uygun el desteğini göstermektedir. Testereyi her iki elinizle sağlam bir şekilde tutun ve vücudunuzla kolunuzu geri tepme olursa buna dayanacak şekilde konumlandırın.

Şekil O'de uygun testere pozisyonu gösterilmektedir. Ellerin kesme alanından uzak tutulduğunu unutmayın. Geri tepmeyi engellemek için, kesim yerinin YANINDAKİ panoyu veya paneli destekleyin (Şek. P). Panoyu veya paneli kesim yerinden uzakta DESTEKLEMİYİN (Şek. Q).

İş parçasının "iyi" tarafını —görünümünün önemli olduğu taraf— aşağıya bakacak şekilde yerleştirin. Testere yukarıya doğru kesim yapmaktadır, bu sebeple, kıymık oluşumu yukarıya bakan yüzde olacaktır.

Kesme (Şek. O)



UYARI: Bu aleti iş yüzeyine ters şekilde yerleştirip malzemeyi aletin üzerine getirmek suretiyle kesim yapmayı asla denemeyin. İş parçasını her zaman sıkıca kısıkaçlayın ve aleti Şekil O'da gösterildiği gibi ki elinizle sıkıca tutarak iş parçası üzerinde kullanın.

Testere tabanının geniş kısmını iş parçasının kesildiğinde düşecek olan bölümüne değil, sağlam şekilde desteklenmiş olan bölümüne yerleştirin. Örnek olarak, Şekil O panonun sonunun DOĞRU kesiliş biçimini göstermektedir. İş parçasını daima kelepçeyle sabitleyin. Kısa parçaları elinizde tutmaya çalışmayın! Konsolu ve dışarıda kalan malzemeleri desteklemeyi unutmayın. Malzemeyi alttan keserken dikkatli olun.

Bıçak kesilecek malzemeyle temas kurmadan önce testerenin son hızda olduğundan emin olun. Testereyi, bıçak kesilecek malzemeye temas ederken veya kesiyi ilerisinde dururken çalıştırmak geri tepmeye sebep olabilir. Testereyi, bıçağın emek vermeden kesmesine izin veren bir hızda ileri doğru itin. Sertlik ve dayanıklılık aynı tip malzemede bile farklılık gösterebilir ve pürüzlü veya nemli bölümler testereye ağır bir yük bindirebilir. Böyle bir durum olduğunda, testereyi daha yavaş şekilde fakat hızda çok büyük düşüş olmadan çalışmaya devam edebilecek şekilde itin. Testereyi zorlamak kötü kesime, hatalara, geri tepmeye ve motorun aşırı ısınmasına sebep olabilir. Kesiminiz kesme hattından ayrılmaya başlarsa, geri koymak için zorlamayın. Anahtarı serbest bırakın ve bıçağın tamamen durmasını bekleyin. Sonrasında testereyi çıkarıp, yeniden yerleştirip, yanlış kesiyi içinden doğru yeni kesime başlayabilirsiniz. Herhangi bir sebeple kesimi değiştirmek istiyorsanız testereyi çıkarın. Kesim devam ederken düzeltmeye çalışmak, testerenin durmasına ve geri tepmeye neden olabilir. EĞER TESTERE TEKLERSE, TETİĞİ BIRAKIN VE ÇIKANA KADAR TESTEREYİ GERİ ÇEKİN. TEKRAR BAŞLAMADAN ÖNCE BIÇAĞIN KESİM YERİNDE DÜZ DURDUĞUNDAN VE KESİM KESİTİNDE OLMADIĞINDAN EMİN OLUN.

Kesiyi tamamlarken, tetiği serbest bırakın ve testereyi işten kaldırmadan önce bıçağın durmasına izin verin. Testereyi kaldırırken, yay gerilimli teleskopik siper otomatik olarak bıçağın altında kapanacaktır. Bu olana kadar bıçağın açıkta olacağını unutmayın. İş parçasının altına asla hiçbir sebepten ötürü uzanmayın. Teleskopik siperi elle çekerken (cep kesme işlemine başlamak için gerektiği gibi) her zaman çekme kolunu kullanın.

NOT: İnce parçaları keserken, küçük parçaların alt siperi içine kaçmadığından emin olun.

Yarma (Şek. R, S)

Yarma işlemi, geniş panoları damar boyunca keserek daha ince şeritler haline getirmedir. Bu tip kesim için elle kullanım daha zordur ve DEWALT DW3278 yarma kılavuzu veya DWS5100 dual port yarma kılavuzu kullanılması tavsiye edilmektedir.

Cep Kesme (Şek. T)



UYARI: Bıçak siperini asla kalkık pozisyonda bağlamayın. Cep kesme esnasında testereyi asla geriye doğru götürmeyin. Bu işlem birimin iş parçası yüzeyinden yukarı kalkmasına ve yaranalmalara sebep olabilir.

Cep kesme bir zemin, duvar veya diğer düz yüzeyde yapılan kesimdir.

1. Testere ayak plakasını bıçağın istenen derinlikte kesim yapacağı şekilde ayarlayın.
2. Testereyi ileri doğru eğin ve ayak plakasının ön tarafını kesilecek malzemenin üzerine yerleştirin.
3. Geri çekme kolunu kullanarak alt bıçak siperini yukarı pozisyona çekin. Ayak plakasının arkasını bıçak dişleri kesim hattına neredeyse değene kadar aşağıya indirin.
4. Bıçak siperini bırakın (iş parçasıyla temasta olması, siz kesime başlarken onun serbestçe açılacak pozisyonda tutacaktır). Şekil T'de gösterildiği gibi siperden elinizi çekin ve yardımcı kolu **13** sıkıca tutun. Vücudunuz ve kolunuzu geri tepme durumunda karşı koyabilecek şekilde konumlandırın.
5. Kesime başlamadan önce bıçağın kesilecek yüzeyle temas halinde olmadığından emin olun.
6. Motoru çalıştırın ve ayak plakası kesilecek malzemenin üzerinde düz bir şekilde durana kadar testereyi kademeli olarak alçaltın. Kesim bitene kadar testereyi kesme hattında ilerletin.
7. Tetiği bırakın ve bıçağı malzemenin çekmeden önce bıçağın tamamen durmasını bekleyin.
8. Her yeni kesime başlarken yukarıdakileri tekrarlayın.

BAKIM

DEWALT elektrikli aletiniz minimum bakımla uzun bir süre çalışacak şekilde tasarlanmıştır. Kesintisiz olarak memnuniyet verici bir şekilde çalışması gerekli özenin gösterilmesine ve düzenli temizliğe bağlıdır.



UYARI: Ciddi yaralanma riskini azaltmak için herhangi bir ayar yapmadan ya da parça veya aksesuarları söküp takmadan önce aleti kapatın ve aküyü ayırın. Aletin yanlışlıkla çalıştırılması yaralanmaya neden olabilir.

Şarj cihazı ve akü bakım gerektirmezler.



Yağlama

Elektrikli aletiniz ek bir yağlama gerektirmemektedir.



Temizleme



UYARI: Havalandırma deliklerinde ve etrafında toz toplanması halinde bu tozu ve kiri kuru hava kullanarak ana gövdeden uzaklaştırın. Bu işlemi gerçekleştirirken onaylı bir göz koruması ve onaylı toz maskesi takın.



UYARI: Aletin metalik olmayan parçalarını temizlemek için asla çözücü veya başka sert kimyasal kullanmayın. Bu kimyasallar bu parçalarda kullanılan malzemeleri güçsüzleştirir. Yalnızca su ve yumuşak sabunla nemlendirilmiş bir bez kullanın. Aletin içine herhangi bir sıvının girmesine izin vermeyin; aletin herhangi bir parçasını bir sıvı içine daldırmayın.

İlave Aksesuarlar



UYARI: DEWALT tarafından tedarik veya tavsiye edilenler dışındaki aksesuarlar bu ürün üzerinde test edilmediğinden, söz konusu aksesuarların bu aletle birlikte kullanılması tehlikeli olabilir. Yaralanma riskini azaltmak için bu ürünle birlikte sadece DEWALT tarafından tavsiye edilen aksesuarlar kullanılmalıdır.

Uygun aksesuarlarla ilgili daha fazla bilgi almak için satış noktalarıyla görüşün.

Çevrenin Korunması



Ayrı toplama. Bu işaretlenmiş simgeyle ürün ve piller normal evsel atıklarla birlikte çöpe atılmamalıdır.

Bazı malzemeleri içeren ürün ve piller geri

dönüştürülebilir veya geri kazanılabilir, bu da bazı hammaddeler için talebi azaltabilir. Lütfen elektrikli ürünleri ve pilleri yerel yasal mevzuata uygun şekilde geri dönüşüme tabi tutun. Daha ayrıntılı bilgiler www.2helpU.com adresinde mevcuttur

Şarj Edilebilir Aküler

Bu uzun ömürlü akü, daha önce kolayca yapılan işlerde yeterince güç üretemeyecek duruma geldiğinde şarj edilmelidir. Teknik ömürlerinin sonunda, aküleri çevremize gerekli özeni göstererek atın:

- Aküyü bitene kadar aleti çalıştırın, sonra aletten çıkartın.
- Lityum İyon hücreler geri dönüştürülebilir. Bunları yetkili servise veya yerel toplama merkezine teslim edin. Toplanan aküler geri dönüştürülecek veya uygun şekilde atılacaktır.

ΔΙΣΚΟΠΡΙΟΝΟ ΜΠΑΤΑΡΙΑΣ ΥΨΗΛΗΣ ΡΟΠΗΣ

DCS577

Συγχαρητήρια!

Επιλέξατε ένα εργαλείο DEWALT. Τα έτη εμπειρίας, η σχολαστική ανάπτυξη προϊόντων και η καινοτομία έχουν καταστήσει την DEWALT έναν από τους πιο αξιόπιστους συνεργάτες στον τομέα των επαγγελματικών ηλεκτρικών εργαλείων.

Τεχνικά δεδομένα

DCS577		
Τάση	V _{dc}	54
Τύπος		1
Τύπος μπαταρίας		Li-Ion
Διάμετρος λεπίδας	mm	190
Ταχύτητα χωρίς φορτίο/ονομαστική	min ⁻¹	5800
Ρύθμιση φαλτσωνιάς	μοίρες	53
Μέγιστο βάθος κοπής	mm	65
Βάρος (χωρίς πακέτο μπαταριών)	kg	5,0
Τιμές θορύβου και δόνησης (αθροισμα τριαξονικών ανυσμάτων) σύμφωνα με EN60745-2-5:		
L _{PA} (επίπεδο πίεσης ήχου)	dB(A)	84
L _{WA} (επίπεδο ισχύος ήχου)	dB(A)	95
K (αβεβαιότητα για το δοθέν επίπεδο ήχου)	dB(A)	3
Τιμή εκπομπής κραδασμών a _{h,W} =		
	m/s ²	2,5
Αβεβαιότητα K =		
	m/s ²	1,5

Το επίπεδο εκπομπής κραδασμών που αναφέρεται στο παρόν ενημερωτικό φυλλάδιο, μετρήθηκε σύμφωνα με τυποποιημένη δοκιμή που αναφέρεται στο πρότυπο EN60745 και μπορεί να χρησιμοποιηθεί για σύγκριση μεταξύ εργαλείων. Μπορεί να χρησιμοποιηθεί για την αρχική αξιολόγηση της έκθεσης.



ΠΡΟΕΙΔΟΠΟΙΗΣΗ: Το αναφερόμενο επίπεδο εκπομπής κραδασμών αντιστοιχεί στις βασικές εφαρμογές του εργαλείου. Ωστόσο, εάν το εργαλείο χρησιμοποιηθεί σε άλλες εφαρμογές, με διαφορετικά παρελκόμενα ή σε περίπτωση κακής συντήρησης, η εκπομπή κραδασμών ενδέχεται να διαφέρει. Αυτό ενδέχεται να αυξήσει σημαντικά το επίπεδο έκθεσης καθ' όλη τη διάρκεια του χρόνου λειτουργίας.

Για την εκτίμηση του επιπέδου έκθεσης σε κραδασμούς, πρέπει επίσης να ληφθεί υπόψη το πόσες φορές το εργαλείο τίθεται εκτός λειτουργίας ή ο χρόνος που λειτουργεί χωρίς να εκτελεί κάποια εργασία. Αυτό ενδέχεται να ελαττώσει σημαντικά το επίπεδο έκθεσης καθ' όλη τη διάρκεια του χρόνου λειτουργίας.

Προσδιορίστε επιπρόσθετα μέτρα ασφαλείας για να προστατεύσετε το χειριστή από τις επιπτώσεις των κραδασμών. Τέτοια μέτρα είναι: συντήρηση του εργαλείου και των παρελκόμενων, διατήρηση των χεριών σε καλή θερμοκρασία, οργάνωση μοτίβων εργασίας.

Δήλωση Συμμόρφωσης - Ε.Κ.

Οδηγία περί μηχανικού εξοπλισμού



Δισκοπρίονο μπαταρίας υψηλής ροπής DCS577

Η εταιρεία DEWALT δηλώνει ότι τα προϊόντα που περιγράφονται στην ενότητα **Τεχνικά δεδομένα** σχεδιάστηκαν σε συμμόρφωση με τα εξής πρότυπα και οδηγίες:

2006/42/EK, EN60745-1:2009+A11:2010, EN60745-2-5:2010.

Αυτά τα προϊόντα συμμορφώνονται και με τις Οδηγίες 2014/30/EE και 2011/65/EE. Για περισσότερες πληροφορίες, παρακαλούμε επικοινωνήστε με την DEWALT στην παρακάτω διεύθυνση ή ανατρέξτε στο πίσω μέρος του εγχειριδίου.

Ο κάτωθι υπογράφων είναι υπεύθυνος για τη σύνταξη του τεχνικού φακέλου και πραγματοποιεί την παρούσα δήλωση εκ μέρους της εταιρείας DEWALT.

Markus Rempel

Διευθυντής Μηχανολογικού τμήματος
DEWALT, Richard-Klinger-Straße 11,
D-65510, Idstein, Γερμανία
29.06.2018



ΠΡΟΕΙΔΟΠΟΙΗΣΗ: Για να ελαττώσετε τον κίνδυνο τραυματισμού, διαβάστε το εγχειρίδιο χρήσης.

Ορισμοί: Οδηγίες ασφαλείας

Οι παρακάτω ορισμοί περιγράφουν το επίπεδο σοβαρότητας για κάθε προειδοποιητική λέξη. Παρακαλούμε διαβάστε το εγχειρίδιο και δώστε προσοχή σε αυτά τα σύμβολα.



ΚΙΝΔΥΝΟΣ: Υποδεικνύει μια επικείμενη επικίνδυνη κατάσταση, η οποία, εάν δεν αποφευχθεί, **θα** προκαλέσει **θάνατο ή σοβαρό τραυματισμό**.



ΠΡΟΕΙΔΟΠΟΙΗΣΗ: Υποδεικνύει μια ενδεχομένως επικίνδυνη κατάσταση, η οποία, εάν δεν αποφευχθεί, **θα μπορούσε να προκαλέσει θάνατο ή σοβαρό τραυματισμό**.



ΠΡΟΣΟΧΗ: Υποδεικνύει μια ενδεχομένως επικίνδυνη κατάσταση, η οποία, εάν δεν αποφευχθεί, **ενδέχεται να προκαλέσει τραυματισμό μικρής ή μέτριας σοβαρότητας**.



ΣΗΜΕΙΩΣΗ: Υποδεικνύει μια πρακτική που **δεν έχει σχέση με προσωπικό τραυματισμό** και η οποία, εάν δεν αποφευχθεί, **ενδέχεται να προκαλέσει υλική ζημία**.



Υποδηλώνει κίνδυνο ηλεκτροπληξίας.



Υποδηλώνει κίνδυνο πυρκαγιάς.

Μπαταρίες				Φορτιστές/Χρόνοι φόρτισης (λεπτά)					
Αρ. κατ.	V _{DC}	Ah	Βάρος (kg)	DCB107	DCB113	DCB115	DCB118	DCB132	DCB119
DCB546	18/54	6,0/2,0	1,05	270	140	90	60	90	X
DCB547	18/54	9,0/3,0	1,25	420	220	140	85	140	X
DCB181	18	1,5	0,35	70	35	22	22	22	45
DCB182	18	4,0	0,61	185	100	60	60	60	120
DCB183/B	18	2,0	0,40	90	50	30	30	30	60
DCB184/B	18	5,0	0,62	240	120	75	75	75	150
DCB185	18	1,3	0,35	60	30	22	22	22	X
DCB187	18	3,0	0,48	140	70	45	45	45	90

Γενικές προειδοποιήσεις ασφαλείας για τα ηλεκτρικά εργαλεία



ΠΡΟΕΙΔΟΠΟΙΗΣΗ: Διαβάστε όλες τις προειδοποιήσεις ασφαλείας και όλες τις οδηγίες. Η μη τήρηση όλων των προειδοποιήσεων και των οδηγιών ενδέχεται να οδηγήσει σε ηλεκτροπληξία, πυρκαγιά ή/και σοβαρό τραυματισμό.

ΔΙΑΤΗΡΗΣΤΕ ΤΙΣ ΠΡΟΕΙΔΟΠΟΙΗΣΕΙΣ ΚΑΙ ΤΙΣ ΟΔΗΓΙΕΣ ΓΙΑ ΜΕΛΛΟΝΤΙΚΗ ΑΝΑΦΟΡΑ

Ο όρος «ηλεκτρικό εργαλείο» σε όλες τις προειδοποιήσεις, αναφέρεται σε εργαλείο που τροφοδοτείται με ρεύμα από τον ηλεκτρικό δίκτυο (με καλώδιο) ή σε εργαλείο που λειτουργεί με μπαταρία (ασύρματο).

1) Ασφάλεια χώρου εργασίας

- Διατηρείτε το χώρο εργασίας καθαρό και καλά φωτισμένο. Οι μη τακτοποιημένοι ή σκοτεινοί χώροι, αποτελούν αιτία ατυχημάτων.
- Μη λειτουργείτε τα ηλεκτρικά εργαλεία σε εκρηκτικές ατμόσφαιρες, όπως όταν υπάρχουν εύφλεκτα υγρά, αέρια ή σκόνη. Τα ηλεκτρικά εργαλεία δημιουργούν σπινθήρες που μπορούν να προκαλέσουν ανάφλεξη στη σκόνη ή τις αναθυμιάσεις.
- Απομακρύνετε τα παιδιά και άλλα παρευρισκόμενα άτομα όταν χρησιμοποιείτε ένα ηλεκτρικό εργαλείο. Η απόσπαση της προσοχής σας μπορεί να έχει ως αποτέλεσμα την απώλεια ελέγχου.

2) Ηλεκτρική ασφάλεια

- Τα βύσματα των ηλεκτρικών εργαλείων πρέπει να ταιριάζουν με τις πρίζες. Μην τροποποιείτε ποτέ το βύσμα με οποιονδήποτε τρόπο. Μη χρησιμοποιείτε τυχόν βύσματα προσαρμογέα με γειωμένα (με γείωση εδάφους) ηλεκτρικά εργαλεία. Με μη τροποποιημένα βύσματα και κατάλληλες πρίζες ελαττώνεται ο κίνδυνος ηλεκτροπληξίας.
- Αποφεύγετε την επαφή του σώματός σας με γειωμένες επιφάνειες όπως σωλήνες, καλοριφέρ, εστίες κουζίνας και ψυγεία. Ο κίνδυνος ηλεκτροπληξίας αυξάνεται όταν το σώμα σας είναι γειωμένο.
- Μην εκθέτετε τα ηλεκτρικά εργαλεία στη βροχή ή σε συνθήκες υγρασίας. Η είσοδος νερού σε ηλεκτρικό εργαλείο αυξάνει τον κίνδυνο ηλεκτροπληξίας.

- Μην καταπονείτε υπερβολικά το καλώδιο. Μη χρησιμοποιείτε ποτέ το καλώδιο για τη μεταφορά, το τράβηγμα ή την αποσύνδεση του ηλεκτρικού εργαλείου. Κρατήστε το καλώδιο μακριά από θερμότητα, λάδι, αιχμηρές ακμές και κινούμενα μέρη. Καλώδια που έχουν υποστεί ζημιά ή περιπλεγμένα καλώδια αυξάνουν τον κίνδυνο ηλεκτροπληξίας.
- Όταν χρησιμοποιείτε ένα ηλεκτρικό εργαλείο σε εξωτερικό χώρο, να χρησιμοποιείτε μόνο καλώδια προέκτασης που είναι κατάλληλα για χρήση σε εξωτερικό χώρο. Η χρήση καλωδίου κατάλληλου για χρήση σε εξωτερικό χώρο ελαττώνει τον κίνδυνο ηλεκτροπληξίας.
- Εάν είναι αναπόφευκτη η λειτουργία ηλεκτρικού εργαλείου σε χώρο με υψηλή υγρασία, χρησιμοποιήστε παροχή ηλεκτροδότησης με προστασία από ρεύματα διαρροής (RCD). Η χρήση μιας διάταξης RCD ελαττώνει τον κίνδυνο ηλεκτροπληξίας.

3) Προσωπική ασφάλεια

- Παραμείνετε σε εγρήγορση, προσέχετε τι κάνετε και χρησιμοποιείτε την κοινή λογική κατά τη χρήση ενός ηλεκτρικού εργαλείου. Μη χρησιμοποιείτε οποιοδήποτε ηλεκτρικό εργαλείο εάν είστε κουρασμένος(-η) ή υπό την επήρεια ναρκωτικών, αλκοόλ ή φαρμακευτικής αγωγής. Μια μόνο στιγμή απόσπασης της προσοχής σας καθώς χειρίζεστε ηλεκτρικά εργαλεία, μπορεί να προκαλέσει σοβαρό προσωπικό τραυματισμό.
- Χρησιμοποιείτε ατομικό προστατευτικό εξοπλισμό. Να φοράτε πάντοτε προστατευτικά γυαλιά. Η χρήση προστατευτικού εξοπλισμού όπως μάσκας για τη σκόνη, αντιβιοηθικών υποδημάτων, κράνους ή προστατευτικών ακουστικών για τις ανάλογες συνθήκες, θα ελαττώσει τους προσωπικούς τραυματισμούς.
- Αποτρέψτε τυχόν ακούσια εκκίνηση του εργαλείου. Βεβαιωθείτε ότι ο διακόπτης βρίσκεται στη θέση Off προτού συνδέσετε το εργαλείο στην πρίζα ή/και στην μπαταρία, καθώς και προτού σηκώσετε ή μεταφέρετε το εργαλείο. Η μεταφορά ηλεκτρικών εργαλείων με το δάκτυλό σας στο διακόπτη ή η σύνδεση στην πρίζα εργαλείων με το διακόπτη στη θέση On ενέχουν κίνδυνο ατυχήματος.

- δ) **Αφαιρέστε οποιοδήποτε κλειδί ή ρυθμιστικό κλειδί προτού ενεργοποιήσετε το ηλεκτρικό εργαλείο.** Ένα κλειδί ή ρυθμιστικό κλειδί που έχει αφαιρεθεί προσαρτημένο σε κινητό τμήμα του ηλεκτρικού εργαλείου, μπορεί να προκαλέσει προσωπικό τραυματισμό.
- ε) **Μην προσπαθήσετε να φτάσετε απομακρυσμένα σημεία.** Φροντίστε να έχετε πάντοτε την κατάλληλη στάση και να διατηρείτε την ισορροπία σας. Κατ' αυτόν τον τρόπο θα έχετε καλύτερο έλεγχο του εργαλείου σε απροσδόκητες καταστάσεις.
- ζ) **Να είστε ντυμένοι κατάλληλα. Μην φοράτε φαρδιά ενδύματα ή κοσμήματα. Διατηρείτε τα μαλλιά, τα ενδύματα και τα γάντια σας μακριά από κινούμενα μέρη.** Τα φαρδιά ενδύματα, τα κοσμήματα ή τα μακριά μαλλιά μπορεί να εμπλακούν στα κινούμενα μέρη.
- η) **Εάν οι συσκευές παρέχονται με σύνδεση συστημάτων αφαίρεσης και συλλογής σκόνης, φροντίστε τα συστήματα αυτά να είναι συνδεδεμένα και να χρησιμοποιούνται κατάλληλα.** Η χρήση συστήματος συλλογής σκόνης μπορεί να ελαττώσει τους κινδύνους που σχετίζονται με τη σκόνη.

4) Χρήση και φροντίδα των ηλεκτρικών εργαλείων

- α) **Μη ζορίζετε το ηλεκτρικό εργαλείο. Χρησιμοποιείτε το κατάλληλο εργαλείο ανάλογα με την εφαρμογή.** Η εργασία θα πραγματοποιηθεί με καλύτερο και πιο ασφαλή τρόπο όταν εκτελείται από το σωστά επιλεγμένο ηλεκτρικό εργαλείο με τον προβλεπόμενο ρυθμό.
- β) **Μη χρησιμοποιείτε το εργαλείο εάν ο διακόπτης δεν μεταβαίνει στις θέσεις On (Ενεργοποίηση) και Off (Απενεργοποίηση).** Οποιοδήποτε εργαλείο δεν μπορεί να ελεγχθεί μέσω του διακόπτη του, είναι επικίνδυνο και πρέπει να επισκευαστεί.
- γ) **Αποσυνδέστε το βύσμα από την πρίζα ή και την μπαταρία από το ηλεκτρικό εργαλείο πριν κάνετε οποιοδήποτε ρυθμίσεις, αλλαγές παρελκόμενων ή πριν αποθηκεύσετε οποιοδήποτε ηλεκτρικό εργαλείο.** Αυτού του είδους τα μέτρα ασφαλείας ελαττώνουν τον κίνδυνο τυχαίας θέσης του ηλεκτρικού εργαλείου σε λειτουργία.
- δ) **Αποθηκεύετε τα ηλεκτρικά εργαλεία που δεν χρησιμοποιείτε μακριά από μέρη όπου μπορούν να τα προσεγγίσουν παιδιά και μην επιτρέψετε τη χρήση του ηλεκτρικού εργαλείου από άτομα που δεν είναι εξοικειωμένα με αυτό ή με τις οδηγίες χρήσης του.** Τα ηλεκτρικά εργαλεία είναι επικίνδυνα όταν χρησιμοποιούνται από μη εκπαιδευμένους χειριστές.
- ε) **Συντηρείτε τα ηλεκτρικά εργαλεία. Ελέγξτε για τυχόν εσφαλμένη ευθυγράμμιση ή ενσφίνωση κινούμενων μερών, για τυχόν θραύση εξαρτημάτων και για τυχόν άλλες καταστάσεις που μπορεί να επηρεάσουν τη λειτουργία του ηλεκτρικού εργαλείου. Εάν το ηλεκτρικό εργαλείο έχει υποστεί ζημιά, φροντίστε για την επισκευή του πριν το χρησιμοποιήσετε.** Πολλά ατυχήματα έχουν προκληθεί από ηλεκτρικά εργαλεία που δεν έχουν συντηρηθεί κατάλληλα.

- ζ) **Διατηρείτε τα εργαλεία κοπής αιχμηρά και καθαρά.** Τα κατάλληλα συντηρημένα εργαλεία κοπής με αιχμηρά άκρα κοπής έχουν μικρότερες πιθανότητες λυγίσματος κατά τη λειτουργία και ελέγχονται ευκολότερα.
- η) **Χρησιμοποιείτε το ηλεκτρικό εργαλείο, τα παρελκόμενα και τα τρυπάνια κ.λπ. σύμφωνα με τις παρούσες οδηγίες, λαμβάνοντας υπόψη τις συνθήκες εργασίας και την εργασία που πρόκειται να πραγματοποιηθεί.** Η χρήση ενός ηλεκτρικού εργαλείου για εργασίες διαφορετικές από αυτές για τις οποίες προορίζεται, μπορεί να οδηγήσει σε επικίνδυνη κατάσταση.

5) Χρήση και φροντίδα των εργαλείων με μπαταρία

- α) **Επαναφορτίζετε μόνο με το φορτιστή που καθορίζεται από τον κατασκευαστή.** Φορτιστής που είναι κατάλληλος για έναν τύπο μπαταριών, μπορεί να ενέχει κίνδυνο πυρκαγιάς όταν χρησιμοποιείται με άλλο τύπο μπαταριών.
- β) **Χρησιμοποιείτε τα ηλεκτρικά εργαλεία μόνο με τις ειδικά καθορισμένες μπαταρίες.** Η χρήση μπαταριών άλλου τύπου ενέχει κίνδυνο τραυματισμού και πυρκαγιάς.
- γ) **Όταν η μπαταρία δεν χρησιμοποιείται, διατηρείτε την μακριά από άλλα μεταλλικά αντικείμενα, όπως συνδετήρες, νομίσματα, κλειδιά, καρφιά, βίδες ή άλλα μικρά μεταλλικά αντικείμενα που μπορεί να προκαλέσουν ηλεκτρική επαφή μεταξύ των δύο ακροδεκτών της μπαταρίας.** Η βραχυκύκλωση των ακροδεκτών της μπαταρίας μπορεί να προκαλέσει εγκαύματα ή και πυρκαγιά.
- δ) **Κάτω από συνθήκες κακομεταχείρισης, μπορεί να εκτοξευτεί υγρό από τη μπαταρία. Αποφύγετε την επαφή με το υγρό αυτό. Εάν έλθετε σε επαφή κατά λάθος, ξεπλύνετε με άφθονο νερό. Σε περίπτωση που το υγρό έλθει σε επαφή με τα μάτια σας, ζητήστε ιατρική βοήθεια.** Το υγρό που εκτοξεύεται από τη μπαταρία μπορεί να προκαλέσει ερεθισμούς ή εγκαύματα.

6) Συντήρηση (Σέρβις)

- α) **Φροντίζετε η συντήρηση του ηλεκτρικού εργαλείου να πραγματοποιείται από πιστοποιημένο για επισκευές άτομο, με τη χρήση μόνο πανομοιότυπων ανταλλακτικών.** Κατ' αυτό τον τρόπο εξασφαλίζεται η ασφάλεια του ηλεκτρικού εργαλείου.

Οδηγίες ασφαλείας για όλα τα πριόνια

Διαδικασίες κοπής



ΚΙΝΔΥΝΟΣ:

- α) **Κρατάτε τα χέρια σας μακριά από την περιοχή κοπής και τη λεπίδα. Κρατάτε το δεύτερο χέρι σας πάνω στη βοηθητική λαβή ή στο περίβλημα του μοτέρ.** Αν και τα δύο σας χέρια κρατούν το πριόνι, δεν μπορούν να κοπούν από τη λεπίδα.
- β) **Μην περνάτε κανένα μέρος του σώματός σας κάτω από το τεμάχιο εργασίας.** Ο προφυλακτήρας δεν

μπορεί να σας προστατέψει από τη λεπίδα κάτω από το τεμάχιο εργασίας.

- γ) **Ρυθμίζετε το βάθος κοπής σύμφωνα με το πάχος του τεμαχίου εργασίας.** Κάτω από το τεμάχιο εργασίας θα πρέπει να φαίνεται λιγότερο από ένα ολόκληρο δόντι της λεπίδας.
- δ) **Ποτέ μην κρατάτε το αντικείμενο που κόβετε με τα χέρια σας ή επάνω στα πόδια σας. Στερεώνετε το τεμάχιο εργασίας σε ένα σταθερό υπόβαθρο.** Είναι σημαντικό να υποστηρίζετε σωστά το τεμάχιο εργασίας για ελαχιστοποίηση της έκθεσης του σώματος, της πιθανότητας μαγκώματος της λεπίδας ή της απώλειας ελέγχου.
- ε) **Κρατάτε το ηλεκτρικό εργαλείο μόνο από τις μονωμένες επιφάνειες συγκράτησης, όταν εκτελείτε κάποια εργασία κατά την οποία το εργαλείο κοπής μπορεί να έρθει σε επαφή με κρυμμένα καλώδια ή με το δικό του καλώδιο.** Τυχόν επαφή με καλώδιο υπό τάση θα θέσει υπό τάση και τα εκτεθειμένα μεταλλικά μέρη του ηλεκτρικού εργαλείου και θα μπορούσε να προκαλέσει ηλεκτροπληξία του χειριστή.
- ζ) **Όταν εκτελείτε διαμήκη κοπή, πάντα χρησιμοποιείτε οδηγό κοπής ή έναν κανόνα.** Έτσι αυξάνεται η ακρίβεια της κοπής και μειώνεται η πιθανότητα μαγκώματος της λεπίδας.
- η) **Πάντα χρησιμοποιείτε λεπίδες με σωστό μέγεθος και σχήμα σπών άξονα (σχήματος διαμαντιού ή κύκλου).** Λεπίδες που δεν ταιριάζουν με τα υλικά στερέωσης στο πριόνι θα κινούνται εκτός κεντραρίσματος, προκαλώντας απώλεια ελέγχου.
- θ) **Ποτέ μη χρησιμοποιείτε ροδέλες ή μπουλόνι λεπίδας που έχουν υποστεί ζημιά ή είναι ακατάλληλα.** Οι ροδέλες και το μπουλόνι της λεπίδας έχουν σχεδιαστεί ειδικά για το πριόνι σας, για βέλτιστη απόδοση και ασφάλεια λειτουργίας.

Περαιτέρω Οδηγίες ασφαλείας για όλα τα πριόνια

Αιτίες της ανάδρασης και σχετικές προειδοποιήσεις

- Η ανάδραση είναι η απότομη αντίδραση σε λεπίδα πριονιού που έχει σφηνώσει, μαγκώσει ή ευθυγραμμιστεί λάθος, με αποτέλεσμα ανύψωση του πριονιού έξω από το τεμάχιο εργασίας προς την κατεύθυνση του χειριστή.
 - Όταν η λεπίδα έχει σφηνώσει ή μαγκώσει λόγω κλεισίματος της εντομής, η λεπίδα σταματά να περιστρέφεται και η αντίδραση του μοτέρ κατευθύνει τη μονάδα ταχύτητα προς τα πίσω στο χειριστή.
 - Αν η λεπίδα στραβώσει ή ευθυγραμμιστεί λάθος μέσα στην εντομή, τα δόντια στο πίσω άκρο της λεπίδας μπορεί να εισχωρήσουν στην πάνω επιφάνεια του ξύλου με αποτέλεσμα η λεπίδα να βγει από την εντομή και να αναπηδήσει πίσω προς το χειριστή.

Η ανάδραση είναι το αποτέλεσμα κακής χρήσης του πριονιού και/ή λανθασμένων διαδικασιών ή συνηθών χειρισμού και μπορεί να

αποφευχθεί με τη λήψη κατάλληλων μέτρων προφύλαξης, όπως αναφέρεται πιο κάτω:

- α) **Κρατάτε το εργαλείο γερά και με τα δύο χέρια σας και τοποθετείτε τους βραχιόνες σας έτσι ώστε να αντιδρούν στις δυνάμεις ανάδρασης. Τοποθετήστε το σώμα σας σε μία από τις δύο πλευρές του πριονιού, αλλά όχι σε ευθεία με τη λεπίδα.** Η ανάδραση θα μπορούσε να προκαλέσει αναπήδηση του πριονιού προς τα πίσω, αλλά οι δυνάμεις ανάδρασης μπορούν να ελεγχθούν από το χειριστή, αν ληφθούν κατάλληλα μέτρα προφύλαξης.
- γ) **Αν μαγκώσει η λεπίδα, ή σε περίπτωση διακοπής της κοπής για οποιονδήποτε λόγο, αφήστε τη σκανδάλη και κρατήστε το πριόνι ακίνητο μέσα στο αντικείμενο μέχρι να σταματήσει τελείως η λεπίδα. Ποτέ μην επιχειρήσετε να αφαιρέσετε το πριόνι από το τεμάχιο εργασίας ή να τραβήξετε προς τα πίσω το πριόνι ενώ κινείται η λεπίδα, αλλιώς μπορεί να προκληθεί ανάδραση.** Διερευνήστε και πάρτε διορθωτικά μέτρα για να απαλειψετε το αίτιο του μαγκώματος της λεπίδας.
- δ) **Όταν επανεκκινάτε τη λειτουργία ενός πριονιού μέσα στο τεμάχιο εργασίας, κεντράρετε τη λεπίδα πριονιού στην εντομή και ελέγξτε ότι τα δόντια του πριονιού δεν έχουν εισχωρήσει στο υλικό.** Αν η λεπίδα μαγκώνει, ενδέχεται κατά την επανεκκίνηση του πριονιού να κινηθεί προς τα πάνω ή λόγω ανάδρασης έξω από το τεμάχιο εργασίας.
- ε) **Υποστηρίζετε μεγάλα φύλλα υλικού για να ελαχιστοποιήσετε τον κίνδυνο να σφηνώσει η λεπίδα και να προκληθεί ανάδραση.** Τα μεγάλα φύλλα τείνουν να κάμπτονται υπό το ίδιο τους το βάρος. Υποστηρίγματα πρέπει να τοποθετούνται κάτω από το φύλλο και στις δύο πλευρές, κοντά στη γραμμή κοπής και κοντά στην άκρη του φύλλου.
- ζ) **Μη χρησιμοποιείτε λεπίδες που είναι στομωμένες ή έχουν υποστεί ζημιά.** Οι ατρόχιστες ή ακατάλληλα ρυθμισμένες λεπίδες παράγουν στενή εντομή, η οποία προκαλεί υπερβολική τριβή, μάγκωμα της λεπίδας και ανάδραση.
- η) **Οι μοχλοί ασφάλισης ρύθμισης βάθους λεπίδας και φαλτογωνιάς πρέπει να είναι σφηνωμένοι και καλά στερεωμένοι πριν κάνετε μια κοπή.** Αν η ρύθμιση της λεπίδας αλλάξει κατά την κοπή, μπορεί να προκληθεί μάγκωμα και ανάδραση.
- θ) **Να προεχέτε πάρα πολύ κατά την κοπή μέσα σε τοίχους ή άλλες επιφάνειες που δεν υπάρχει ορατότητα.** Η προεξέχουσα λεπίδα μπορεί να κόψει αντικείμενα που μπορούν να προκαλέσουν ανάδραση.

Λειτουργία κάτω προφυλακτήρα

- α) **Ελέγχετε πριν από κάθε χρήση ότι κλείνει σωστά ο κάτω προφυλακτήρας. Μη χρησιμοποιήσετε το πριόνι αν ο κάτω προφυλακτήρας δεν κινείται ελεύθερα και δεν κλείνει άμεσα. Ποτέ μη συσφίξετε ή δέσετε τον κάτω προφυλακτήρα στην ανοικτή θέση.** Αν το πριόνι κατά λάθος πέσει, μπορεί να στραβώσει ο κάτω προφυλακτήρας. Ανυψώστε τον κάτω προφυλακτήρα

με τη λαβή ανάσυρσης και βεβαιωθείτε ότι κινείται ελεύθερα και δεν έρχεται σε επαφή με τη λεπίδα ή με οποιοδήποτε άλλο μέρος του εργαλείου, σε όλες τις γωνίες και όλα τα βάθη κοπής.

- β) **Ελέγξτε τη λειτουργία του ελατηρίου του κάτω προφυλακτήρα. Αν ο προφυλακτήρας και το ελατήριο δεν λειτουργούν σωστά, πρέπει να επισκευαστούν πριν τη χρήση.** Ο κάτω προφυλακτήρας μπορεί να λειτουργεί βραδυκίνητα λόγω ζημιάς σε εξαρτήματα, κολλωδών αποθέσεων ή συσσώρευσης υπολειμμάτων.
- γ) **Ο κάτω προφυλακτήρας θα πρέπει να αποσύρεται χειροκίνητα μόνο για ειδικές κοπές όπως "κοπές με βύθισμα" και "σύνθετες κοπές".** Αнуψώστε τον κάτω προφυλακτήρα από τη λαβή ανάσυρσης και μόλις η λεπίδα εισέλθει στο υλικό, ο κάτω προφυλακτήρας πρέπει να απελευθερωθεί. Για όλες τις άλλες κοπές, ο κάτω προφυλακτήρας θα πρέπει να λειτουργεί αυτόματα.
- δ) **Πάντα να προσέχετε ο κάτω προφυλακτήρας να καλύπτει τη λεπίδα πριν αφήσετε το πριόνι στον πάγκο ή το δάπεδο.** Μια απροσπάτευτη, ελεύθερα κινούμενη λεπίδα θα προκαλέσει κίνηση του πριονιού προς τα πίσω, κόβοντας οτιδήποτε στην πορεία του. Να έχετε υπόψη σας το χρόνο που χρειάζεται για να σταματήσει η λεπίδα μετά την απελευθέρωση του διακόπτη.

Πρόσθετες ειδικές οδηγίες ασφαλείας για δισκοπρίονα



ΠΡΟΕΙΔΟΠΟΙΗΣΗ: Μην επιτρέπετε στην εξοικείωση (που αποκτάτε με τη συχνή χρήση του πριονιού σας) να αντικαταστήσει τους κανόνες ασφαλείας. Πάντα να θυμάστε ότι μια απροσεξία κλάσματος του δευτερολέπτου αρκεί για να προκαλέσει βαρύτατο τραυματισμό.

- Χρησιμοποιείτε σφιγκτήρες ή άλλο πρακτικό τρόπο για να στερεώνετε και να στηρίζετε το τεμάχιο εργασίας σε σταθερό υπόβαθρο. Αν κρατάτε το τεμάχιο εργασίας με το χέρι σας ή κόντρα στο σώμα σας, αυτό δεν είναι σταθερό και μπορεί να προκληθεί απώλεια ελέγχου.
- Διατηρείτε το σώμα σας σε μία από τις δύο πλευρές της λεπίδας, αλλά όχι σε ευθεία με τη λεπίδα του πριονιού. Τυχόν ΑΝΑΔΡΑΣΗ θα μπορούσε να κάνει το πριόνι να αναπηδήσει προς τα πίσω (βλέπε Αιτίες ανάδρασης και σχετικές προειδοποιήσεις και Ανάδραση).
- Αποφεύγετε να κόβετε καρφιά. Ελέγχετε προσεκτικά και αφαιρείτε όλα τα καρφιά από την ξυλεία πριν την κοπή.
- Πάντα να βεβαιώνετε ότι δεν υπάρχει τίποτα που εμπόδιζε την κίνηση του κάτω προφυλακτήρα λεπίδας.
- Εγκαταστήστε το στόμιο εξαγωγής σκόνης πάνω στο πριόνι πριν τη χρήση.
- Τα αξεσουάρ πρέπει να διαθέτουν ονομαστικές τιμές χαρακτηριστικών που αντιστοιχούν τουλάχιστον στην ταχύτητα που συνιστάται πάνω στην προειδοποιητική ετικέτα του εργαλείου. Αν τροχοί και άλλα αξεσουάρ κινούνται σε ταχύτερες περιστροφικές μεγαλύτερες από την ονομαστική τους τιμή, μπορεί να σπάσουν, να εκτιναχτούν και να προκαλέσουν τραυματισμό. Οι ονομαστικές τιμές ταχύτητας

των αξεσουάρ πρέπει να είναι μεγαλύτερες από την ταχύτητα του εργαλείου που αναφέρεται στην πινακίδα στοιχείων του εργαλείου.

- Πάντα να βεβαιώνετε ότι το πριόνι είναι καθαρό, πριν το χρησιμοποιήσετε.
- Σταματήστε τη χρήση αυτού του πριονιού και παραδώστε το για έσρβις αν προκύψει οποιοσδήποτε ασυνήθιστος θόρυβος ή μη φυσιολογική λειτουργία.
- Πάντα να βεβαιώνετε ότι όλα τα μέρη του εργαλείου έχουν εγκατασταθεί και στερεωθεί σωστά, πριν το χρησιμοποιήσετε.
- Πάντα να χειρίζεστε τη λεπίδα πριονιού με προσοχή όταν την τοποθετείτε ή την αφαιρείτε ή όταν αφαιρείτε το κεντρικό αντάππορα σχήματος ρόμβου.
- Πάντα να περιμένετε έως ότου το μοτέρ έχει επιτύχει την πλήρη ταχύτητά του, πριν αρχίσετε μια κοπή.
- Πάντα να διατηρείτε τις λαβές στεγνές, καθαρές και απαλλαγμένες από λάδι και γράσο. Κατά τη χρήση κρατάτε το εργαλείο γερά και με τα δύο χέρια.
- Πάντα να είστε σε επαγρύπνηση, ειδικά σε περίπτωση επαναλαμβανόμενων, μονότονων εργασιών. Πάντα να είστε βέβαιοι για τη θέση των χεριών σας σε σχέση με τη λεπίδα.
- Πάντα να διατηρείτε απόσταση ασφαλείας από τα ακρινά τμήματα που μπορεί να πέσουν μετά την κοπή. Μπορεί να έχουν υψηλή θερμοκρασία, να είναι αιχμηρά και/ή βαριά. Μπορεί να προκληθεί σοβαρός τραυματισμός.

Υπολειπόμενοι κίνδυνοι

Παρά την εφαρμογή των σχετικών κανονισμών ασφαλείας και την εφαρμογή διατάξεων ασφαλείας, ορισμένοι υπολειπόμενοι κίνδυνοι δεν μπορούν να αποφευχθούν. Αυτοί είναι:

- Βλάβη της ακοής.
- Κίνδυνος σωματικής βλάβης λόγω εκτινασόμενων σωματιδίων.
- Κίνδυνος εγκαυμάτων λόγω της θέρμανσης των αξεσουάρ κατά τη λειτουργία.
- Κίνδυνος σωματικής βλάβης λόγω παρατεταμένης χρήσης.

Ηλεκτρική ασφάλεια

Ο ηλεκτρικός κινητήρας έχει σχεδιαστεί για λειτουργία μόνο σε μία τάση. Ελέγχετε πάντοτε εάν η τάση της μπαταρίας ανταποκρίνεται στην τάση που αναγράφεται στην πινακίδα με τα δεδομένα. Επίσης, βεβαιωθείτε ότι η τάση του φορτιστή αντιστοιχεί στην τάση του ηλεκτρικού δικτύου.



Ο φορτιστής της DEWALT διαθέτει διπλή μόνωση σύμφωνα με το πρότυπο EN60335. Κατά συνέπεια, δεν απαιτείται καλώδιο γείωσης.

Εάν το καλώδιο τροφοδοσίας υποστεί βλάβη, πρέπει να αντικατασταθεί από ειδικά διαμορφωμένο καλώδιο που διατίθεται μέσω της υπηρεσίας εξυπηρέτησης της DEWALT.

Χρήση προέκτασης

Δεν πρέπει να χρησιμοποιούνται προεκτάσεις εκτός και αν είναι απολύτως απαραίτητο. Χρησιμοποιήστε εγκεκριμένη προέκταση, κατάλληλη για την είσοδο ρεύματος του φορτιστή σας (ανατρέξτε στα **Τεχνικά Δεδομένα**). Το ελάχιστο μέγεθος του αγωγού είναι 1 mm², ενώ το μέγιστο μήκος είναι 30 m.

Όταν χρησιμοποιείτε καλώδιο σε ρολό, να ξετυλίγεται πάντοτε το καλώδιο εντελώς.

ΦΥΛΑΞΤΕ ΑΥΤΕΣ ΤΙΣ ΟΔΗΓΙΕΣ

Φορτιστές

Οι φορτιστές DEWALT δεν απαιτούν καμία ρύθμιση και έχουν σχεδιαστεί για να λειτουργούν όσο το δυνατόν πιο απλά.

Σημαντικές οδηγίες ασφαλείας για κάθε τύπο φορτιστή μπαταρίας

ΦΥΛΑΞΤΕ ΑΥΤΕΣ ΤΙΣ ΟΔΗΓΙΕΣ: Το παρόν εγχειρίδιο περιέχει σημαντικές οδηγίες ασφάλειας και λειτουργίας για συμβατούς φορτιστές μπαταριών (ανατρέξτε στα **Τεχνικά Στοιχεία**).

- Πριν χρησιμοποιήσετε το φορτιστή, διαβάστε όλες τις οδηγίες και τις επισημάνσεις προσοχής πάνω στο φορτιστή, το πακέτο μπαταριών και το προϊόν όπου χρησιμοποιείται το πακέτο μπαταριών.



ΠΡΟΕΙΔΟΠΟΙΗΣΗ: Κίνδυνος ηλεκτροπληξίας. Μην επιτρέψετε να εισέλθει οποιοδήποτε υγρό μέσα στο φορτιστή. Μπορεί να προκληθεί ηλεκτροπληξία.



ΠΡΟΕΙΔΟΠΟΙΗΣΗ: Συνιστούμε τη χρήση διάταξης προστασίας από ρεύμα διαρροής με διαβάθμιση έντασης ρεύματος διαρροής 30mA ή μικρότερη.



ΠΡΟΣΟΧΗ: Κίνδυνος τραυματισμού, φορτίζει μόνο τον κίνδυνο τραυματισμού, φορτίζει μόνο επαναφορτιζόμενες μπαταρίες DEWALT. Άλλοι τύποι μπαταριών μπορεί να εκραγούν προκαλώντας τραυματισμό και ζημιά.



ΠΡΟΣΟΧΗ: Τα παιδιά θα πρέπει να βρίσκονται υπό επίβλεψη ώστε να διασφαλίζεται ότι δεν παίζουν με τη συσκευή.

ΣΗΜΕΙΩΣΗ: Υπό ορισμένες συνθήκες, με το φορτιστή συνδεδεμένο στην παροχή ρεύματος, οι εκτεθειμένες επαφές φόρτισης μέσα στο φορτιστή μπορεί να βραχυκυκλωθούν από ξένο υλικό. Τα ξένα υλικά με αγώγιμες ιδιότητες, όπως είναι, αλλά χωρίς περιορισμός σε αυτά, το σύρμα τριψίματος, το αλουμινοχαρτό ή οποιαδήποτε συσσώρευση μεταλλικών σωματιδίων, θα πρέπει να διατηρούνται μακριά από τις κοιλιότητες των φορτιστών. Πάντα αποσυνδέετε το φορτιστή από την παροχή ρεύματος όταν δεν υπάρχει πακέτο μπαταριών στην κοιλιότητα. Αποσυνδέετε το φορτιστή από την πρίζα πριν επιχειρήσετε να τον καθαρίσετε.

- **ΜΗΝ επιχειρήσετε να φορτίσετε το πακέτο μπαταριών με οποιοδήποτε φορτιστές άλλους από τους αναφερόμενους στο παρόν εγχειρίδιο.** Ο φορτιστής και το πακέτο μπαταριών έχουν σχεδιαστεί ειδικά για να λειτουργούν μαζί.
- **Αυτοί οι φορτιστές δεν προορίζονται για χρήσεις άλλες από φόρτιση επαναφορτιζόμενων μπαταριών DEWALT.** Οποιοδήποτε άλλες χρήσεις μπορεί να προκαλέσουν κίνδυνο πυρκαγιάς και ελαφράς ή θανατηφόρου ηλεκτροπληξίας.
- **Μην εκθέσετε το φορτιστή σε βροχή ή χιόνι.**
- **Τραβάτε το φισ και όχι το καλώδιο όταν αποσυνδέετε το φορτιστή.** Έτσι θα μειωθεί ο κίνδυνος ζημιάς στο φισ και το καλώδιο.

- **Να βεβαιώνετε ότι το καλώδιο έχει διευθετηθεί έτσι ώστε να μην πατηθεί, να αποτελέσει αιτία παραπατήματος ή να υποβληθεί με άλλο τρόπο σε ζημιά ή καταπόνηση.**
- **Μη χρησιμοποιήσετε καλώδιο επέκτασης εκτός αν είναι απολύτως απαραίτητο.** Η χρήση ακατάλληλου καλωδίου επέκτασης θα μπορούσε να επιφέρει κίνδυνο πυρκαγιάς και ελαφράς ή θανατηφόρου ηλεκτροπληξίας.
- **Μην τοποθετείτε οποιοδήποτε αντικείμενο πάνω στο φορτιστή και μην τοποθετείτε το φορτιστή σε μαλακή επιφάνεια που θα μπορούσε να φράξει τα ανοίγματα αερισμού και να έχει ως αποτέλεσμα έντονη εσωτερική θέρμανση.** Τοποθετείτε το φορτιστή μακριά από οποιαδήποτε πηγή θερμότητας. Ο φορτιστής αερίζεται μέσω ανοιγμάτων στο πάνω και στο κάτω μέρος του περιβλήματος.
- **Μη χρησιμοποιήσετε το φορτιστή αν το καλώδιο ή το φισ του έχει υποστεί ζημιά—** φροντίστε να αντικατασταθούν άμεσα.
- **Μη χρησιμοποιήσετε το φορτιστή αν έχει δεχτεί δυνατό χτύπημα, έχει πέσει ή αν έχει υποστεί ζημιά με οποιοδήποτε άλλο τρόπο.** Παραδώστε τον σε εξουσιοδοτημένο κέντρο σέρβις.
- **Μην αποσυρμολογήσετε το φορτιστή.** Παραδώστε τον σε εξουσιοδοτημένο κέντρο σέρβις όταν απαιτείται σέρβις ή επισκευή. Η λανθασμένη συναρμολόγηση μπορεί να έχει ως αποτέλεσμα κίνδυνο ελαφράς ή θανατηφόρου ηλεκτροπληξίας ή πυρκαγιάς.
- Σε περίπτωση που το καλώδιο ρεύματος έχει υποστεί ζημιά, αυτό πρέπει να αντικατασταθεί άμεσα από τον κατασκευαστή, τον αντιπρόσωπό του για σέρβις ή άτομο με παρόμοια εξειδίκευση, ώστε να αποτραπεί οποιοσδήποτε κίνδυνος.
- **Αποσυνδέστε το φορτιστή από την πρίζα πριν επιχειρήσετε οποιοδήποτε καθαρισμό.** Έτσι θα μειωθεί ο κίνδυνος ηλεκτροπληξίας. Με την αφαίρεση του πακέτου μπαταριών δεν μειώνεται αυτός ο κίνδυνος.
- **ΠΟΤΕ** μην επιχειρήσετε να συνδέσετε 2 φορτιστές μαζί.
- **Ο φορτιστής έχει σχεδιαστεί για να λειτουργεί με κανονικό οικιακό ρεύμα 230 V.** Μην επιχειρήσετε να τον χρησιμοποιήσετε με οποιαδήποτε άλλη τάση. Αυτό δεν ισχύει για το φορτιστή οχήματος.







Φόρτιση μιας μπαταρίας (Εικ. [Fig.] Β)

1. Συνδέστε το φορτιστή σε κατάλληλη πρίζα πριν τοποθετήσετε το πακέτο μπαταρίας.
2. Εισάγετε το πακέτο μπαταρίας **15** μέσα στο φορτιστή και βεβαιωθείτε ότι το πακέτο μπαταρίας έχει τερματίσει πλήρως στην κανονική του θέση μέσα στο φορτιστή. Η κόκκινη λυχνία (φόρτισης) θα αναβοσβήνει επανειλημμένα υποδηλώνοντας ότι έχει αρχίσει η διαδικασία φόρτισης.
3. Η φόρτιση έχει ολοκληρωθεί όταν το κόκκινο φως είναι μόνιμα αναμμένο. Τότε το πακέτο μπαταρίας είναι πλήρως φορτισμένο και μπορείτε να το χρησιμοποιήσετε άμεσα ή να το αφήσετε τοποθετημένο στο φορτιστή. Για να αφαιρέσετε το πακέτο μπαταρίας από το φορτιστή, πατήστε το κουμπί απασφάλισης της μπαταρίας **14** στο πακέτο μπαταρίας.

ΣΗΜΕΙΩΣΗ: Για να εξασφαλίσετε μέγιστη απόδοση και μέγιστη ωφέλιμη ζωή των πακέτων μπαταριών λιθίου-ιόντων, φορτίστε πλήρως το πακέτο μπαταρίας πριν την πρώτη χρήση.

Λειτουργία του φορτιστή

Ανατρέξτε στις παρακάτω ενδείξεις σχετικά με την κατάσταση φόρτισης του πακέτου μπαταρίας.

Ενδείξεις φόρτισης	
	φορτίζει 
	πλήρως φορτισμένο 
	καθυστερήση θερμού/ψυχρού πακέτου μπαταριών* 

*Στη διάρκεια αυτής της διαδικασίας, η κόκκινη λυχνία θα συνεχίσει να αναβοσβήνει, αλλά θα είναι αναμμένη μια κίτρινη ενδεικτική λυχνία. Αφού η μπαταρία φθάσει σε κατάλληλη θερμοκρασία, η κίτρινη λυχνία θα σβήσει και ο φορτιστής θα συνεχίσει τη διαδικασία φόρτισης.

Ο/Οι συμβατός(-οί) φορτιστής(-ές) δεν θα φορτίσουν μια μπαταρία που παρουσιάζει βλάβη. Ο φορτιστής υποδεικνύει ότι η μπαταρία έχει βλάβη με το να μην ανάβει ενδεικτική λυχνία.

ΣΗΜΕΙΩΣΗ: Αυτό θα μπορούσε να σημαίνει πρόβλημα με φορτιστή.

Αν ο φορτιστής υποδηλώνει πρόβλημα, δώστε το φορτιστή και το πακέτο μπαταριών για έλεγχο σε εξουσιοδοτημένο κέντρο σέρβις.

Καθυστερήση θερμού/ψυχρού πακέτου μπαταρίας

Αν ο φορτιστής ανιχνεύσει μπαταρία με υπερβολικά υψηλή ή χαμηλή θερμοκρασία, ξεκινά αυτόματα μια Καθυστερήση θερμού/ψυχρού πακέτου μπαταρίας, αναστέλλοντας τη φόρτιση έως ότου η μπαταρία έχει φθάσει σε κατάλληλη θερμοκρασία. Κατόπιν, ο φορτιστής αρχίζει αυτόματα τη φόρτιση του πακέτου. Αυτή η λειτουργία διασφαλίζει τη μέγιστη διάρκεια ζωής της μπαταρίας.

ο μπαταρίας μη ανάβοντας λυχνία ή εμφανίζοντας ένα μοτίβο αναβοσβησίματος που αντιστοιχεί σε μήνυμα αντικαταστήστε το πακέτο μπαταρίας. Το πακέτο μπαταριών θα φορτίζεται σε αυτή τη μικρότερη ταχύτητα σε όλον τον κύκλο φόρτισης και δεν θα επιστρέψει στη μέγιστη ταχύτητα φόρτισης ακόμα και αν η μπαταρία θερμανθεί.

Ο φορτιστής DCB118 είναι εξοπλισμένος με εσωτερικό ανεμιστήρα σχεδιασμένο να ψύχει το πακέτο μπαταρίας. Ο ανεμιστήρας θα ενεργοποιείται αυτόματα όταν χρειάζεται να ψυχθεί το πακέτο μπαταρίας. Σε καμία περίπτωση μη χρησιμοποιήσετε το φορτιστή αν ο ανεμιστήρας δεν λειτουργεί σωστά ή αν είναι φραγμένες οι σχισμές αερισμού. Μην επιτρέψετε την είσοδο ξένων αντικειμένων στο εσωτερικό του φορτιστή.

Ηλεκτρονικό Σύστημα Προστασίας

Τα εργαλεία XR Li-Ion (λιθίου-ιόντων) έχουν σχεδιαστεί με Ηλεκτρονικό Σύστημα Προστασίας το οποίο προστατεύει τη μπαταρία από υπερφόρτωση, υπερθέρμανση ή βαθιά εκφόρτιση.

Το εργαλείο θα απενεργοποιηθεί αυτόματα αν ενεργοποιηθεί το ηλεκτρονικό σύστημα προστασίας. Αν συμβεί αυτό, τοποθετήστε τη μπαταρία λιθίου-ιόντων στο φορτιστή έως ότου φορτιστεί πλήρως.

Στερέωση στον τοίχο

Αυτοί οι φορτιστές έχουν σχεδιαστεί να μπορούν α στερεωθούν σε τοίχο ή να στέκονται όρθιοι πάνω σε τραπέζι ή επιφάνεια εργασίας. Αν πρόκειται να στερεωθεί σε τοίχο, τοποθετήστε το φορτιστή κοντά σε πρίζα ρεύματος και μακριά από γωνίες ή άλλα εμπόδια που μπορεί να εμποδίζουν τη ροή του αέρα. Χρησιμοποιήστε την πίσω πλευρά του φορτιστή ως πρότυπο για τον καθορισμό της θέσης των βιδών στερέωσης στον τοίχο. Στερεώστε το φορτιστή με ασφάλεια χρησιμοποιώντας βίδες γυψοσανίδας (αγοράζονται ξεχωριστά) μήκους τουλάχιστον 25,4 mm με κεφαλή βίδας διαμέτρου τουλάχιστον 7–9 mm, βιδωμένες σε ξύλο σε βέλτιστο βάθος με τρόπο ώστε κάθε βίδα να προεξέχει περίπου 5,5 mm Ευθυγραμμίστε τις εγκοπές στην πίσω πλευρά του φορτιστή με τις βίδες που προεξέχουν και συμπλέξτε τις βίδες πλήρως μέσα στις εγκοπές.

Οδηγίες καθαρισμού του φορτιστή



ΠΡΟΕΙΔΟΠΟΙΗΣΗ: Κίνδυνος ηλεκτροπληξίας.

Αποσυνδέετε το φορτιστή από την πρίζα ρεύματος ΑΣ πριν τον καθαρισμό. Οι ρύποι και το γράσο

μπορούν να αφαιρεθούν από τις εξωτερικές επιφάνειες του φορτιστή με χρήση ενός πανιού ή μιας μαλακής, μη μεταλλικής βούρτσας. Μην χρησιμοποιείτε νερό ή οποιαδήποτε καθαριστικά διαλύματα. Ποτέ μην αφήσετε οποιοδήποτε υγρό να εισέλθει στο εργαλείο. Ποτέ μη βυθίσετε κανένα μέρος του εργαλείου σε υγρό.

Μπαταρία

Σημαντικές οδηγίες ασφαλείας για κάθε τύπο μπαταρίας

Όταν παραγγέλνετε εφεδρικές μπαταρίες, φροντίστε να συμπεριλάβετε τον αριθμό καταλόγου και την τάση. Η μπαταρία δεν είναι πλήρως φορτισμένη όταν αφαιρείται από τη συσκευασία της. Προτού χρησιμοποιήσετε την μπαταρία και τον φορτιστή, διαβάστε τις παρακάτω πληροφορίες ασφαλείας. Στη συνέχεια, ακολουθήστε τις διαδικασίες φόρτισης που περιγράφονται.

ΔΙΑΒΑΣΤΕ ΟΛΕΣ ΤΙΣ ΟΔΗΓΙΕΣ

- **Μη φορτίσετε ή χρησιμοποιήσετε μπαταρία σε εκρηκτική ατμόσφαιρα, όπως με παρουσία εύφλεκτων υγρών, αερίων ή σκόνης.** Η εισαγωγή ή αφαίρεση της μπαταρίας από το φορτιστή μπορεί να προκαλέσει ανάφλεξη της σκόνης ή των αναθυμιάσεων.
- **Ποτέ μην αναγκάσετε το πακέτο μπαταριών να εισέλθει με τη βία στο φορτιστή. Μην τροποποιήσετε το πακέτο μπαταριών με οποιονδήποτε τρόπο για να ταιριάζει με μη συμβατό φορτιστή, γιατί το πακέτο μπαταριών μπορεί να σπάσει προκαλώντας σοβαρό τραυματισμό.**
- Φορτίζετε τα πακέτα μπαταριών μόνο σε φορτιστές DEWALT.
- **ΜΗΝ** πιτσιλίζετε ή βυθίζετε σε νερό ή άλλα υγρά.
- **Μην αποθηκεύετε ή χρησιμοποιείτε το εργαλείο και το πακέτο μπαταριών σε θεσίες όπου η θερμοκρασία**

μπορεί να φθάσει ή να υπερβεί τους 40 °C (104 °F) (όπως έξω από καλυμμένα μέρη ή σε μεταλλικά κτίρια το καλοκαίρι).

- **Μην αποθερώσετε την μπαταρία ακόμη και εάν έχει υποστεί σοβαρή ζημιά ή έχει φθαρεί εντελώς.** Σε περίπτωση πυρκαγιάς, η μπαταρία μπορεί να εκραγεί. Κατά την καύση μπαταριών ιόντων λιθίου δημιουργούνται τοξικές αναθυμιάσεις και υλικά.
- **Εάν το περιεχόμενο της μπαταρίας έρθει σε επαφή με το δέρμα, ξεπλύνετε αμέσως την περιοχή με ήπιο σαπούνι και νερό.** Εάν το υγρό της μπαταρίας εισέλθει στα μάτια, ξεπλύνετε με άφθονο νερό επί 15 λεπτά ή έως ότου σταματήσει ο ερεθισμός. Εάν η ιατρική βοήθεια είναι απαραίτητη, ο ηλεκτρολύτης της μπαταρίας αποτελείται από ένα μίγμα υγρών οργανικών υδρογονανθράκων και αλάτων λιθίου.
- **Τα περιεχόμενα των κυψελών μιας ανοιχτής μπαταρίας μπορούν να προκαλέσουν ερεθισμό του αναπνευστικού συστήματος.** Αναπνεύστε καθαρό αέρα. Εάν τα συμπτώματα επιμένουν, ζητήστε ιατρική βοήθεια.



ΠΡΟΕΙΔΟΠΟΙΗΣΗ: Κίνδυνος εγκαυμάτων. Το υγρό της μπαταρίας ενδέχεται να είναι εύφλεκτο εάν εκτεθεί σε σπινθήρα ή φλόγα.



ΠΡΟΕΙΔΟΠΟΙΗΣΗ: Ποτέ μην επιχειρήσετε να ανοίξετε το πακέτο μπαταριών για οποιονδήποτε λόγο. Αν το περιβλήμα του πακέτου μπαταριών είναι ραγιμένο ή έχει υποστεί ζημιά, μην εισάγετε το πακέτο στο φορτιστή. Μη συνθλίψετε, ρίξετε κάτω ή προσεγγίσετε ζημιά στο πακέτο μπαταριών. Μη χρησιμοποιήσετε πακέτο μπαταριών ή φορτιστή που έχει δεχθεί ισχυρό χτύπημα, έχει πέσει, έχει πατηθεί από όχημα ή έχει υποστεί ζημιά με οποιονδήποτε τρόπο (π.χ τρυπηθεί με καρφί, χτυπηθεί με σφυρί, πατηθεί). Μπορεί να προκληθεί ελαφρά ή θανατηφόρος ηλεκτροπληξία. Τα πακέτα μπαταριών που έχουν υποστεί ζημιά θα πρέπει να παραδίδονται στο κέντρο σέρβις για ανακύκλωση.



ΠΡΟΕΙΔΟΠΟΙΗΣΗ: Κίνδυνος πυρκαγιάς. Μην αποθηκεύετε ή μεταφέρετε το πακέτο μπαταρίας με τρόπο ώστε μεταλλικά αντικείμενα να μπορούν να έρθουν σε επαφή με εκτεθειμένους ακροδέκτες μπαταρίας. Για παράδειγμα, μην τοποθετείτε το πακέτο μπαταρίας μέσα σε ποδιές, τσέπες, εργαλειοθήκες, κουτιά μεταφοράς προϊόντων, συρτάρια κλπ. μαζί με μη στερεωμένα καρφιά, βίδες, κλειδιά κλπ.



ΠΡΟΣΟΧΗ: Όταν δεν χρησιμοποιείται το εργαλείο, τοποθετείτε το με την πλευρά του σε σταθερή επιφάνεια, όπου δεν θα αποτελέσει κίνδυνο λόγω παραπατήματος ή πτώσης. Ορισμένα εργαλεία με μεγάλα πακέτα μπαταριών μπορούν να στέκονται όρθια πάνω στο πακέτο μπαταριών αλλά μπορεί να πέσουν εύκολα αν σπρωχτούν.

Μεταφορά



ΠΡΟΕΙΔΟΠΟΙΗΣΗ: Κίνδυνος πυρκαγιάς. Η μεταφορά μπαταριών μπορεί ενδεχομένως να γίνει αιτία πυρκαγιάς αν οι πόλοι της μπαταρίας έρθουν κατά λάθος σε επαφή με αγώγιμα υλικά. Κατά την μεταφορά μπαταριών

να βεβαιώνετε ότι οι πόλοι των μπαταριών είναι προστατευμένοι και καλά μονωμένοι από υλικά που θα μπορούσαν να έρθουν σε επαφή μαζί τους και να προκαλέσουν βραχυκύκλωμα.

Οι μπαταρίες DEWALT συμμορφώνονται με όλους τους εφαρμοσίμους κανονισμούς μεταφορών προϊόντων, όπως αυτοί καθορίζονται από τα βιομηχανικά και νομικά πρότυπα, στα οποία περιλαμβάνονται ο Συστάσεις των Ηνωμένων Εθνών σχετικά με τη μεταφορά επικίνδυνων αγαθών, οι κανονισμοί μεταφοράς επικίνδυνων αγαθών της Διεθνούς Ένωσης Αερομεταφορών (IATA), οι διεθνείς ναυτιλιακοί κανονισμοί περί επικίνδυνων αγαθών (IMDG) και η Ευρωπαϊκή συμφωνία για τις διεθνείς οδικές μεταφορές επικίνδυνων αγαθών (ADR). Τα στοιχεία και οι μπαταρίες λιθίου-ιόντων έχουν δοκιμαστεί σύμφωνα με το τμήμα 38.3 του Εγχειριδίου και κριτηρίων δοκιμών των συστάσεων των Ηνωμένων Εθνών σχετικά με τη μεταφορά επικίνδυνων αγαθών.

Στις περισσότερες περιπτώσεις, η μεταφορά πακέτου μπαταρίας DEWALT δεν θα εμπίπτει στην ταξινόμηση ενός πλήρως ελεγχόμενου Επικίνδυνου υλικού Κλάσης 9. Γενικά, μόνο μεταφορές που περιέχουν μπαταρία λιθίου-ιόντων με ονομαστική τιμή ενέργειας μεγαλύτερη από 100 Βατώρες (Wh) θα απαιτεί να γίνονται ως πλήρως ελεγχόμενα φορτία Κλάσης 9. Σε όλες τις μπαταρίες λιθίου-ιόντων, η ονομαστική τους τιμή σε Βατώρες επισημαίνεται πάνω στη συσκευασία. Επιπλέον, λόγω κανονιστικών περιπολικών, η DEWALT δεν συνιστά τη μεταφορά δι' αέρος ξεχωριστών πακέτων μπαταριών λιθίου-ιόντων, ανεξάρτητα από την ονομαστική τιμή Βατωρών. Οι μεταφορές εργαλείων που περιέχουν μπαταρίες (συνδυασμένα κιτ) μπορούν να γίνουν δι' αέρος ως εξαιρεση αν η ονομαστική τιμή σε Βατώρες του πακέτου μπαταρίας δεν είναι μεγαλύτερη από 100 Wh.

Ανεξάρτητα από το αν μια αποστολή θεωρείται εξαιρούμενη ή πλήρως ρυθμιζόμενη, αποτελεί ευθύνη του αποστολέα να λάβει υπόψη του τους πιο πρόσφατους κανονισμούς για τις απαιτήσεις συσκευασίας, σήμανσης και τεκμηρίωσης.

Οι πληροφορίες που παρέχονται στην παρούσα ενότητα του εγχειριδίου, παρέχονται καλή τη πίστη και πιστεύεται ότι είναι ακριβείς κατά το χρόνο της σύνταξης του εγγράφου. Ωστόσο δεν παρέχεται καμία εγγύηση, ρητή ή συναγωγή. Αποτελεί ευθύνη του αγοραστή να βεβαιωθεί ότι οι δραστηριότητές του συμμορφώνονται με τους εφαρμοστέους κανονισμούς.

Μεταφορά της Μπαταρίας FLEXVOLT™

Η μπαταρία DEWALT FLEXVOLT™ διαθέτει δύο καταστάσεις: Χρήσης και Μεταφοράς.

Κατάσταση Χρήσης: Όταν η μπαταρία FLEXVOLT™ δεν έχει τοποθετηθεί σε προϊόν ή έχει τοποθετηθεί σε προϊόν DEWALT 18 V, θα λειτουργεί σαν μπαταρία 18 V. Όταν η μπαταρία FLEXVOLT™ έχει τοποθετηθεί σε προϊόν 54 V ή 108 V (δύο μπαταριών των 54 V), θα λειτουργεί σαν μπαταρία 54 V.

Κατάσταση Μεταφοράς: Όταν έχει τοποθετηθεί το καπάκι στην μπαταρία FLEXVOLT™, η μπαταρία είναι σε κατάσταση μεταφοράς. Φυλάξτε το καπάκι για την περίπτωση μεταφοράς.

Όταν είναι σε κατάσταση Μεταφοράς, οι σειρές των κυψελών είναι ηλεκτρικά αποσυνδεδεμένες μέσα στο

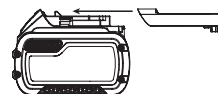

πακέτο μπαταρίας, με αποτέλεσμα να θεωρείται ως 3 μπαταρίες με χαμηλότερη ονομαστική τιμή βατωρών (Wh) αντί για 1 μπαταρία με υψηλότερη ονομαστική τιμή βατωρών. Αυτή η αυξημένη ποσότητα των 3 μπαταριών με τη μειωμένη ονομαστική τιμή βατωρών μπορεί να κάνει εφικτή την εξαίρεση του πακέτου μπαταριών από ορισμένους κανονισμούς μεταφορών που επιβάλλονται στις μπαταρίες με υψηλότερη ονομαστική τιμή βατωρών.

Για παράδειγμα, η τιμή Wh Μεταφοράς μπορεί να είναι 3 x 36 Wh, που σημαίνει 3 μπαταρίες των 36 Wh η μία. Η τιμή Wh Χρήσης μπορεί να είναι 108 Wh (υπονοείται 1 μπαταρία).

Παράδειγμα σημασης χρήσης και μεταφοράς στην ετικετα



Συστάσεις για την αποθήκευση

1. Το καλύτερο μέρος αποθήκευσης είναι ένα δροσερό και στεγνό μέρος, μακριά από το άμεσο ηλιακό φως και την υπερβολική ζέση ή κρύο. Για βέλτιστη απόδοση και διάρκεια ζωής, αποθηκεύετε τις μπαταρίες σε θερμοκρασία δωματίου όταν δεν τις χρησιμοποιείτε.
2. Για μεγάλο χρόνο φύλαξης, για τα καλύτερα αποτελέσματα συνιστάται να αποθηκεύετε το πακέτο μπαταριών πλήρως φορτισμένο, σε δροσερό, ξηρό μέρος, εκτός του φορτιστή.

ΣΗΜΕΙΩΣΗ: Τα πακέτα μπαταριών δεν θα πρέπει να αποθηκεύονται τελείως εκφορτισμένα. Το πακέτο μπαταριών θα χρειαστεί να επαναφορτιστεί πριν τη χρήση.

Ετικέτες στο φορτιστή και την μπαταρία

Επιπλέον των εικονογραμμάτων που χρησιμοποιούνται στο εγχειρίδιο αυτό, οι ετικέτες πάνω στο φορτιστή και στο πακέτο μπαταριών μπορεί να δείχνουν τα εξής εικονογράμματα:



Διαβάστε το εγχειρίδιο οδηγιών πριν από τη χρήση.



Ανατρέξτε στα **Τεχνικά δεδομένα** για το χρόνο φόρτισης.



Μην αγγίζετε με αγώγιμα αντικείμενα.



Μη φορτίζετε κατεστραμμένες μπαταρίες.



Να μην εκτίθεται σε νερό.



Φροντίστε για την άμεση αντικατάσταση τυχόν ελαττωματικών καλωδίων.



Η φόρτιση να γίνεται μόνο σε θερμοκρασία από 4 °C έως 40 °C.



Μόνο για χρήση σε εσωτερικό χώρο.



LI-ION



DCS577

Απορρίψτε την μπαταρία με φιλικό προς το περιβάλλον τρόπο.

Φορτίζετε τα πακέτα μπαταριών DEWALT μόνο με τους προβλεπόμενους φορτιστές DEWALT. Η φόρτιση πακέτων μπαταριών άλλων από τις προβλεπόμενες μπαταρίες DEWALT με χρήση φορτιστή DEWALT μπορεί να προκαλέσει έκρηξη τους ή άλλες επικίνδυνες καταστάσεις.



Μην πετάτε το πακέτο μπαταριών σε φωτιά.



ΧΡΗΣΗ (χωρίς καπάκι μεταφοράς). Παράδειγμα: Η τιμή Wh είναι 108 Wh (1 μπαταρία με 108 Wh).



ΜΕΤΑΦΟΡΑ (με ενσωματωμένο καπάκι μεταφοράς). Παράδειγμα: Η τιμή Wh είναι 3 x 36 Wh (3 μπαταρίες των 36 Wh).

Τύπος μπαταριών

Το DCS577 λειτουργεί με πακέτο μπαταριών των 54 V.

Αυτά τα πακέτα μπαταριών μπορούν να χρησιμοποιηθούν: DCB546, DCB547. Για περισσότερες πληροφορίες ανατρέξτε στα **Τεχνικά δεδομένα**.

Περιεχόμενα συσκευασίας

Στη συσκευασία περιέχεται:

- 1 Διακοπρίονο υψηλής ροπής
- 1 Λεπίδα δισκοπρίονου
- 1 Κλειδί λεπίδας
- 1 Στόμιο εξαγωγής σκόνης
- 2 Κοχλίες στομίου σκόνης
- 1 Πακέτο μπαταρίας Li-Ion (C1, D1, L1, M1, P1, S1, T1, X1 μοντέλα)
- 2 Πακέτα μπαταριών Li-Ion (C2, D2, L2, M2, P2, S2, T2, X2 μοντέλα)
- 3 Πακέτα μπαταριών Li-Ion (C3, D3, L3, M3, P3, S3, T3, X3 μοντέλα)
- 1 Εγχειρίδιο οδηγιών

ΣΗΜΕΙΩΣΗ: Οι μπαταρίες, οι φορτιστές και τα κουτιά μεταφοράς δεν περιλαμβάνονται στα μοντέλα N. Οι μπαταρίες και οι φορτιστές δεν περιλαμβάνονται στα μοντέλα NT. Τα μοντέλα B περιλαμβάνουν μπαταρίες Bluetooth®.

ΣΗΜΕΙΩΣΗ: Το σήμα και τα λογότυπα Bluetooth® είναι κατατεθέντα εμπορικά σήματα ιδιοκτησίας της Bluetooth®, SIG, Inc. και οποιαδήποτε χρήση αυτών των σημάτων από την DEWALT γίνεται κατόπιν άδειας. Άλλα εμπορικά σήματα και εμπορικές ονομασίες ανήκουν στους αντίστοιχους ιδιοκτήτες τους.

- Ελέγξτε για τυχόν ζημιές στο εργαλείο, στα τμήματα ή τα παρελκόμενα, οι οποίες μπορεί να συνέβησαν κατά τη διάρκεια της μεταφοράς.
- Πριν από τη χρήση, αφιερώστε χρόνο για να διαβάσετε προσεκτικά και να κατανοήσετε το παρόν εγχειρίδιο.

Ενδείξεις επάνω στο εργαλείο

Επάνω στο εργαλείο εμφανίζονται τα παρακάτω εικονογράμματα:



Διαβάστε το εγχειρίδιο οδηγιών πριν από τη χρήση.



Φοράτε προστατευτικά για τα αυτιά.



Φοράτε προστατευτικά για τα μάτια.

Θεση Κωδικού Ημερομηνίας (Εικ. Α)

Ο κωδικός ημερομηνίας **22**, ο οποίος περιλαμβάνει επίσης το έτος κατασκευής, είναι τυπωμένος επάνω στο περιβλήμα.

Παράδειγμα:

2018 XX XX

Έτος κατασκευής

Περιγραφή (εικ. Α)



ΠΡΟΕΙΔΟΠΟΙΗΣΗ: Μην τροποποιήσετε ποτέ το ηλεκτρικό εργαλείο ή οποιοδήποτε τμήμα του. Μπορεί να προκληθεί βλάβη ή προσωπικός τραυματισμός.

- 1 Κουμπί ασφάλισης διακόπτη σε απενεργοποιημένη κατάσταση
- 2 Διακόπτης σκανδάλης
- 3 Μοχλός ασφάλισης ρύθμισης βάθους
- 4 Μοχλός ανάστροφης κάτω προφυλακτήρα λεπίδας
- 5 Πλάκα πελμάτων
- 6 Κάτω προφυλακτήρας λεπίδας
- 7 Δείκτης εντομής 0°
- 8 Δείκτης εντομής 45°
- 9 Μοχλός ρύθμισης φалтскоοπής
- 10 Κλίμακα γωνίας
- 11 Κουμπί ασφάλισης άξονα
- 12 Κύρια λαβή
- 13 Βοηθητική λαβή
- 14 Κουμπί απελευθέρωσης μπαταρίας
- 15 Μπαταρία
- 16 Χονδρική ρύθμιση
- 17 Ρύθμιση ακριβείας
- 18 Δείκτης εντομής
- 19 Βίδα σύσφιξης λεπίδας
- 20 Στόμιο εξαγωγής σκόνης
- 21 Κλειδί
- 22 Κωδικός ημερομηνίας

Προοριζόμενη Χρηση

Αυτά τα δισκοπρίονα βαρέος τύπου είναι σχεδιασμένα για επαγγελματικές εφαρμογές κοπής ξύλου. **ΜΗ** χρησιμοποιείτε με αυτό το πριόνι προσαρτήματα τροφοδοσίας νερού. **ΜΗ** χρησιμοποιείτε τροχούς ή λεπίδες τύπου λειανσης.

Να **ΜΗ** χρησιμοποιείται σε συνθήκες υγρασίας ή όταν υπάρχουν εύφλεκτα υγρά ή αέρια.

Αυτά τα βαρέος τύπου πριόνια είναι επαγγελματικά ηλεκτρικά εργαλεία.

ΜΗΝ κόβετε με αυτό το πριόνι μέταλλα, υλικά τοιχοποιίας, γυαλί, επιστρώματα τύπου τοιχοποιίας, τιμμεντοσανίδες, πλακάκια ή πλαστικά.

ΜΗΝ αφήνετε τα παιδιά να έρχονται σε επαφή με το εργαλείο. Απαιτείται επίβλεψη όταν το εργαλείο αυτό χρησιμοποιείται από μη έμπειρους χειριστές.

- Το προϊόν αυτό δεν προορίζεται για χρήση από άτομα (περιλαμβανομένων παιδιών) που έχουν μειωμένες σωματικές, αισθητηριακές ή πνευματικές ικανότητες, ή έλλειψη εμπειρίας και/ή γνώσης και δεξιοτήτων, εκτός αν τα άτομα αυτά επιβλέπονται από άτομο υπεύθυνο για την ασφάλειά τους. Τα παιδιά δεν πρέπει να μένουν ποτέ μόνα τους με αυτό το προϊόν.

Άγκιστρο πριονιού (Εικ. C)



ΠΡΟΕΙΔΟΠΟΙΗΣΗ: Για να μειώσετε τον κίνδυνο σοβαρού τραυματισμού, μη χρησιμοποιήσετε το πριόνι με το άγκιστρο πριονιού στραμμένο κάτω από την πλάκα βάσης.



ΠΡΟΕΙΔΟΠΟΙΗΣΗ: Για να μειώσετε τον κίνδυνο τραυματισμού από πτώση του πριονιού πάνω στο χειριστή ή παρευρισκόμενα άτομα, να βεβαιώνετε ότι το πριόνι υποστηρίζεται με ασφάλεια, όταν χρησιμοποιείται το άγκιστρο για ανάρτηση του πριονιού από μαδέρι, δοκάρη ή άλλο υπερυψωμένο υποστήριγμα.

Το πριόνι σας διαθέτει ένα εξυπηρετικό άγκιστρο πριονιού **23** το οποίο σας επιτρέπει να το αναρτήσετε από δοκάρη, μαδέρη ή άλλη κατάλληλη, σταθερή κατασκευή. Το άγκιστρο πριονιού διπλώνεται πάνω στον κορμό του εργαλείου, όταν δεν χρησιμοποιείται.

Για να χρησιμοποιήσετε το άγκιστρο πριονιού, πιέστε το άγκιστρο προς τα κάτω απομακρύνοντάς το από τη λαβή, έως ότου ασφαλίσει στη θέση του.

Για να επαναφέρετε το άγκιστρο στη θέση φύλαξης του, τραβήξτε το πάνω έως ότου ασφαλίσει σε επαφή με τον κορμό του εργαλείου.

ΣΥΝΑΡΜΟΛΟΓΗΣΗ ΚΑΙ ΡΥΘΜΙΣΕΙΣ



ΠΡΟΕΙΔΟΠΟΙΗΣΗ: Για να ελαττώσετε τον κίνδυνο σοβαρού προσωπικού τραυματισμού, απενεργοποιείτε το εργαλείο και απουσνδέετε την μπαταρία πριν από την πραγματοποίηση τυχόν ρυθμίσεων ή την τοποθέτηση/αφαίρεση προσαρτημάτων ή παρελκόμενων. Η τυχαία εκκίνηση μπορεί να προκαλέσει τραυματισμό.



ΠΡΟΕΙΔΟΠΟΙΗΣΗ: Χρησιμοποιείτε μόνο σελ μπαταριών και φορτιστές της DEWALT.

Εισαγωγή και αφαίρεση του πακέτου μπαταρίας από το εργαλείο (Εικ. Β)

ΣΗΜΕΙΩΣΗ: Βεβαιωθείτε ότι το πακέτο μπαταρίας **15** είναι πλήρως φορτισμένο.

Για να τοποθετήσετε το πακέτο μπαταρίας στο εργαλείο

1. Ευθυγραμμίστε το πακέτο μπαταρίας **15** με τις ράγες μέσα στο εργαλείο (Εικ. Β).
2. Εισάγετε το πακέτο μπαταρίας έως ότου εδράσει σταθερά μέσα στο εργαλείο και βεβαιωθείτε ότι ακούτε την ασφάλιση να ασφαρίζει στη θέση της.

Για να αφαιρέσετε το πακέτο μπαταρίας από το εργαλείο

1. Πατήστε το κουμπί απελευθέρωσης **14** και τραβήξτε σταθερά το πακέτο μπαταρίας ώστε να βγει από το εργαλείο.
2. Εισάγετε το πακέτο μπαταρίας μέσα στο φορτιστή όπως περιγράφεται στο τμήμα περί φορτιστή του παρόντος εγχειριδίου.

Πακέτα μπαταρίας με ένδειξη επιπέδου φόρτισης (Εικ. Β)

Ορισμένα πακέτα μπαταριών DEWALT περιλαμβάνουν ένδειξη επιπέδου φόρτισης με τρεις πράσινες λυχνίες LED που υποδηλώνουν το επίπεδο φόρτισης που απομένει στο εκάστοτε πακέτο μπαταρίας.

Για να ενεργοποιήσετε την ένδειξη κατάστασης φόρτισης, πατήστε και κρατήστε πατημένο το κουμπί ένδειξης κατάστασης φόρτισης. Θα ανάψει ένας συνδυασμός των τριών πράσινων λυχνιών LED που είναι ενδεικτικός του επιπέδου του φορτίου που απομένει. Όταν το επίπεδο φόρτισης στην μπαταρία είναι κάτω από το χρησιμοποιήσιμο όριο, η ένδειξη επιπέδου φόρτισης δεν θα ανάψει και η μπαταρία θα χρειαστεί να επαναφορτιστεί.

ΣΗΜΕΙΩΣΗ: Η ένδειξη επιπέδου φόρτισης αποτελεί μόνο ένδειξη του επιπέδου φόρτισης που έχει απομένει στο πακέτο μπαταρίας. Δεν δείχνει τη λειτουργικότητα του εργαλείου και υπόκειται σε μεταβολές βάσει των εξαρτημάτων του προϊόντος, της θερμοκρασίας και της εφαρμογής του τελικού χρήστη.

Προσαρμογή βάθους κοπής (Εικ. Α, D, E)

1. Συγκρατήστε το πριόνι σταθερά. Ανυψώστε το μοχλό ασφάλισης προσαρμογής βάθους κοπής **3** για να μετακινήσετε την πλάκα βάσης έτσι ώστε να επιτύχετε το επιθυμητό βάθος κοπής.
2. Κατεβάστε το μοχλό ασφάλισης προσαρμογής βάθους κοπής και σφίξτε τον καλά για να ασφαλίσετε το βάθος κοπής πριν χρησιμοποιήσετε το πριόνι.

Το μήκος των σημάνσεων κοπής στο πλάι της πλάκας βάσης είναι ακριβές μόνο σε πλήρες βάθος κοπής. Η ρύθμιση του πριονιού στο σωστό βάθος κοπής διατηρεί τις δυνάμεις τριβής στη λεπίδα στο ελάχιστο επίπεδο, διευκολύνει την απομάκρυνση των πριονιδίων ανάμεσα από τα δόντια της λεπίδας, επιτρέπει την κοπή χωρίς άσκοπη θέρμανση και πιο γρήγορα και μειώνει την πιθανότητα ανάδρασης.

Για την πιο αποτελεσματική δράση κοπής, προσαρμόστε τη ρύθμιση βάθους έτσι ώστε να προεξέχει μισό δόντι της λεπίδας κάτω από το υλικό που πρόκειται να κοπεί (βλ. Εικόνα Ε). Αυτή η απόσταση είναι από την άκρη του δοντιού **31** ως το κάτω μέρος του διάκενου **32** (βλ. ένθετο στην Εικόνα Ε). Έτσι οι δυνάμεις τριβής στη λεπίδα διατηρούνται στο ελάχιστο, απομακρύνονται

τα πριονίδια από την τομή, με αποτέλεσμα ψυχρότερη, ταχύτερη κοπή με το πριόνι με μειωμένη πιθανότητα ανάδρασης. Μια μέθοδος για τον έλεγχο του σωστού βάθους κοπής παρουσιάζεται στην Εικόνα Ε. Τοποθετήστε ένα τεμάχιο του υλικού που σχεδιάζετε να κόψετε κατά μήκος της πλευράς της λεπίδας, όπως δείχνει η εικόνα, και παρατηρήστε πόσο μέρος του δοντιού προεξέχει από το υλικό.

Εγκατάσταση του στομίου εξαγωγής σκόνης (Εικ. U, V)



ΠΡΟΕΙΔΟΠΟΙΗΣΗ: Στο πριόνι πρέπει να εγκατασταθεί το στόμιο εξαγωγής σκόνης πριν τη χρήση.



ΠΡΟΕΙΔΟΠΟΙΗΣΗ: Κίνδυνος εισπνοής σκόνης. Για να μειώσετε τον κίνδυνο σωματικής βλάβης, ΠΑΝΤΑ φοράτε εγκεκριμένη μάσκα προστασίας από σκόνη.

1. Ευθυγραμμίστε το στόμιο εξαγωγής σκόνης **20** πάνω από τον πάνω προφυλακτήρα λεπίδας **34** όπως δείχνει η εικόνα.
2. Εισάγετε τους δύο κοχλίες **37** του στομίου εξαγωγής σκόνης μέσα από τις οπές στομίου σκόνης **36** ώστε να εισέλθουν στις οπές του πάνω προφυλακτήρα λεπίδας **35** όπως δείχνει η Εικόνα Α και σφίξτε καλά.

Ο προσαρμογέας εξαγωγής σκόνης σας επιτρέπει να συνδέσετε το εργαλείο σε μια εξωτερική συσκευή εξαγωγής σκόνης, χρησιμοποιώντας είτε το σύστημα AirLock™ (DWW9000-XJ), είτε ένα στάνταρ εξάρτημα εξαγωγής σκόνης μεγέθους 35 mm (Εικ. V).



ΠΡΟΕΙΔΟΠΟΙΗΣΗ: ΠΑΝΤΑ όταν κόβετε ξύλο, να χρησιμοποιείτε διάταξη εξαγωγής σκόνης με αναρρόφηση σχεδιασμένη σύμφωνα με τις εφαρμοσμένες Οδηγίες που αφορούν την εκπομπή σκόνης. Οι εκκαμπτοι σωλήνες αναρρόφησης από τις περισσότερες ηλεκτρικές σκούπες μπορούν να προσαρμοστούν απευθείας στην έξοδο εξαγωγής σκόνης.

Ρύθμιση γωνίας φалтσοκοπής (Εικ. Α, F)

Το πλήρες εύρος της ρύθμισης φалтσοκοπής είναι 0° έως 53°. Σημεία συγκράτησης βρίσκονται σε γωνίες 22.5° και 45°. Η κλίμακα γωνίας φέρει υποδιαίρεσεις 1°. Στο μπροστινό μέρος του πριονιού υπάρχει ένας μηχανισμός ρύθμισης φалтσογωνιάς ο οποίο αποτελείται από μια βαθμονομημένη κλίμακα γωνίας **10** και ένα μοχλό ρύθμισης φалтσοκοπής **9**. Η κλίμακα γωνίας επιτρέπει τη χονδρική ρύθμιση **16** ή ρύθμιση ακριβείας **17** ώστε να επιτυγχάνεται καλύτερη ακρίβεια κοπής.

Για να ρυθμίσετε το πριόνι για μια φалтσοκοπή

1. Ανυψώστε το μοχλό ρύθμισης φалтσοκοπής **9** και γείρετε την πλάκα βάσης στην επιθυμητή γωνία ευθυγραμμίζοντας το δείκτη με την επιθυμητή σήμανση γωνίας.
2. Ωθήστε το μοχλό ρύθμισης φалтσοκοπής προς τα κάτω και σφίξτε τον καλά για να ασφαλίσετε τη γωνία.

Ρύθμιση πλάκας βάσης (Εικ. F, G)

Η πλάκα βάσης έχει ρυθμιστεί εργοστασιακά ώστε να εξασφαλίζεται ότι η λεπίδα είναι κάθετη προς την πλάκα βάσης. Αν μετά από εκτεταμένη χρήση χρειαστεί να ευθυγραμμίσετε πάλι τη λεπίδα, ακολουθήστε τις παρακάτω οδηγίες:

Ρύθμιση για κοπές 90 μοιρών

1. Επαναφέρετε το πριόνι σε γωνία 0 μοιρών φαλτοσκοπής.
2. Τοποθετήστε το πριόνι ώστε να στηρίζεται στο πλάι του και ανασύρετε τον κάτω προφυλακτήρα.
3. Ρυθμίστε το βάθος κοπής σε 51 mm.
4. Λασκάρετε το μοχλό ρύθμισης φαλτοσκοπής (Εικ. F, 9). Τοποθετήστε μια γωνία σε επαφή με τη λεπίδα και την πλάκα βάσης όπως δείχνει η Εικόνα G.
5. Χρησιμοποιώντας ένα κλειδί Άλεν (21), Εικ. Α), περιστρέψτε τη βίδα στερέωσης (25), Εικ. G) στην κάτω πλευρά της πλάκας βάσης έως ότου η λεπίδα και η πλάκα βάσης είναι και οι δύο σε πλήρη επαφή με τη γωνία. Σφίξτε πάλι το μοχλό ρύθμισης φαλτοσκοπής.

Ρύθμιση του μοχλού ρύθμισης φαλτοσκοπής (Εικ. F)

Μπορεί να θέλετε να ρυθμίσετε το μοχλό ρύθμισης φαλτοσκοπής 9. Μπορεί με τον καιρό να λασκάρει και να συναντά την πλάκα βάσης πριν συσφιχτεί.

Για να σφίξετε το μοχλό:

1. Συγκρατήστε το μοχλό ρύθμισης φαλτοσκοπής 9 και λασκάρετε το παξιμάδι ασφάλισης του μοχλού ρύθμισης φαλτοσκοπής (24, Εικ. F).
2. Ρυθμίστε το μοχλό ρύθμισης γωνίας φαλτοσκοπής περιστρέφοντάς τον στην επιθυμητή κατεύθυνση κατά περίπου 1/8 της στροφής.
3. Σφίξτε πάλι το παξιμάδι.

Δείκτης εντομής (Εικ. Η)

Το μπροστινό τμήμα της πλάκας βάσης πριονιού 5 έχει ένα δείκτη εντομής 0° 7 και ένα δείκτη εντομής 45° 8 για κάθετη κοπή και φαλτοσκοπή αντίστοιχα. Οι δείκτες εντομής σας επιτρέπουν να καθοδηγηθείτε το πριόνι κατά μήκος γραμμών κοπής που έχουν σχεδιαστεί με μολύβι στο τεμάχιο εργασίας.

Ο δείκτης ευθυγραμμίζεται με την αριστερή (εξωτερική) πλευρά της λεπίδας πριονιού. Η κινούμενη λεπίδα που δημιουργεί την τομή ή "εντομή" τοποθετείται στα δεξιά του δείκτη. Τοποθετήστε το πριόνι κατά μήκος της σχεδιασμένης με μολύβι γραμμής κοπής ώστε η εντομή κοπής να πέφτει μέσα στο άχρηστο ή πλεονάζον τμήμα του υλικού. Στο μπροστινό τμήμα της πλάκας βάσης υπάρχουν δείκτες σήμανσης σε αποστάσεις 13 mm ως πρόσθετοι οδηγοί κοπής.

Δείκτες εντομής 18 υπάρχουν επίσης στο εσωτερικό της πλάκας βάσης, για να διατηρείται το πριόνι κάθετο κατά την κοπή.

Δείκτης μήκους κοπής (Εικ. Ι)

Οι σημάνσεις στο πλάι της πλάκας βάσης 5 δείχνουν το μήκος της εγκοπής που κόβεται στο υλικό στο πλήρες βάθος κοπής. Οι σημάνσεις αναγράφονται σε βήματα των 3,2 mm.

Για χρήση με αντικλεπτική συσκευή DEWALT Bluetooth® Tool Tag (Εικ. J)

Προαιρετικό αξεσουάρ



ΠΡΟΕΙΔΟΠΟΙΗΣΗ: Διαβάστε το Εγχειρίδιο οδηγιών για την αντικλεπτική συσκευή DEWALT Bluetooth® Tool Tag.



ΠΡΟΕΙΔΟΠΟΙΗΣΗ: Απενεργοποιείτε το εργαλείο και αποσυνδέετε το πακέτο μπαταρίας πριν εγκαταστήσετε την αντικλεπτική συσκευή DEWALT Bluetooth® Tool Tag.



ΠΡΟΕΙΔΟΠΟΙΗΣΗ: Όταν εγκαθιστάτε ή αντικαθιστάτε το αντικλεπτικό σύστημα DEWALT Bluetooth® Tool Tag, χρησιμοποιείτε μόνο τις παρεχόμενες βίδες. Φροντίστε να σφίγγετε καλά τις βίδες.

Το εργαλείο παρέχεται με οπές στερέωσης 33 και στοιχεία στερέωσης για εγκατάσταση μιας αντικλεπτικής συσκευής DEWALT Bluetooth® Tool Tag (DCE041). Θα χρειαστείτε μια μύτη T15 για να εγκαταστήσετε την αντικλεπτική συσκευή. Η αντικλεπτική συσκευή DEWALT Tool Tag έχει σχεδιαστεί για την παρακολούθηση και τον εντοπισμό επαγγελματικών ηλεκτρικών εργαλείων, εξοπλισμού και μηχανημάτων που χρησιμοποιούν την εφαρμογή DEWALT Tool Connect™. Για σωστή εγκατάσταση της αντικλεπτικής συσκευής για εργαλεία DEWALT ανατρέξτε στο εγχειρίδιο της αντικλεπτικής συσκευής για εργαλεία DEWALT. Για περισσότερες πληροφορίες επισκεφθείτε:

www.dewalt.com/en-us/jobsite-solutions/tool-connect

ΛΕΙΤΟΥΡΓΙΑ

Οδηγίες χρήσης



ΠΡΟΕΙΔΟΠΟΙΗΣΗ: Τηρείτε πάντοτε τις οδηγίες ασφαλείας και τους ισχύοντες κανονισμούς.



ΠΡΟΕΙΔΟΠΟΙΗΣΗ: Για να μειώσετε τον κίνδυνο σοβαρού τραυματισμού, απενεργοποιείτε το εργαλείο και αποσυνδέετε το πακέτο μπαταρίας πριν κάνετε οποιαδήποτε ρυθμίσεις ή πριν αφαιρέσετε/τοποθετήσετε προσαρτήματα ή παρελκόμενα. Τυχόν αθέλητη εκκίνηση μπορεί να προκαλέσει τραυματισμό.

ΣΗΜΑΝΤΙΚΟ: Πάντα να βεβαιώνετε ότι ο μοχλός ασφάλισης ρύθμισης βάθους είναι στην καλή θέση, πριν χρησιμοποιήσετε το πριόνι.

Σωστή τοποθέτηση των χεριών (Εικ. Κ)



ΠΡΟΕΙΔΟΠΟΙΗΣΗ: Για να μειώσετε τον κίνδυνο σοβαρού τραυματισμού, ΠΑΝΤΑ χρησιμοποιείτε τη σωστή θέση των χεριών όπως δείχνει η εικόνα.



ΠΡΟΕΙΔΟΠΟΙΗΣΗ: Για να μειώσετε τον κίνδυνο σοβαρού τραυματισμού, ΠΑΝΤΑ κρατάτε σταθερά το εργαλείο σε αναμονή απότομης αντίδρασης.

Για τη σωστή τοποθέτηση των χεριών απαιτείται ένα χέρι στην κύρια λαβή 12 με το άλλο χέρι στη βοηθητική λαβή 13. Προσέξτε ότι τα χέρια διατηρούνται μακριά από την περιοχή κοπής.

Διακόπτης σκανδάλης (Εικ. Α)



ΠΡΟΕΙΔΟΠΟΙΗΣΗ: Για τη μείωση του κινδύνου σοβαρού τραυματισμού, κρατάτε το πριόνι και με τα δύο χέρια όταν το ξεκινάτε, για να αποφύγετε τυχόν ανάδραση.

Πιέστε το διακόπτη σκανδάλης 2 για να ενεργοποιήσετε το εργαλείο. Απελευθερώνοντας το διακόπτη σκανδάλης, το εργαλείο απενεργοποιείται.

ΣΗΜΕΙΩΣΗ: Το εργαλείο αυτό δεν έχει πρόβλεψη για ασφάλιση της σκανδάλης στη θέση ενεργοποίησης και ποτέ δεν πρέπει αυτή να ασφαρίζεται στη θέση ενεργοποίησης με άλλα μέσα.

Αλλαγή Λεπίδων (Εικ. Α, L)

ΣΗΜΑΝΤΙΚΟ: Οι περισσότερες ανταλλακτικές λεπίδες διαθέτουν ένα κεντρικό τμήμα με στρογγυλή οπή για τον άξονα, το οποίο πρέπει να χτυπηθεί και να αφαιρεθεί ώστε να δημιουργηθεί ένα ρομβικού σχήματος κεντρικό άνοιγμα άξονα. Στο πριόνι αυτό μπορούν να χρησιμοποιηθούν μόνο λεπίδες με κεντρικό άνοιγμα άξονα σχήματος ρόμβου.

ΣΗΜΕΙΩΣΗ: Ποτέ μην εγκαταστήσετε λεπίδα χωρίς να αφαιρέσετε το αποσπώμενο τμήμα. Η έλλειψη καλής σύμπλεξης της λεπίδας θα κάνει τη λεπίδα να έρθει σε επαφή με άλλα εξαρτήματα του πριονιού προκαλώντας ζημιές στο εργαλείο.

Για αφαίρεση του κεντρικού αποσπώμενου τμήματος λεπίδας



ΠΡΟΕΙΔΟΠΟΙΗΣΗ: ΠΑΝΤΑ να χρησιμοποιείτε προστασία ματιών. Όλοι οι χρήστες και οι παρευρισκόμενοι πρέπει να φορούν προστασία ματιών που συμμορφώνεται με το πρότυπο ANSI Z87.1.



ΠΡΟΕΙΔΟΠΟΙΗΣΗ: Βεβαιωθείτε ότι ο μοχλός ασφάλισης ρύθμισης φάλτσσκοπής είναι σφιγμένος και ασφαλισμένος αφού τον χρησιμοποιήσετε για να αφαιρέσετε το κεντρικό αποσπώμενο τμήμα της λεπίδας. Αν η ρύθμιση της λεπίδας αλλάξει κατά την κοπή, μπορεί να προκληθεί μάγκωμα και ανόδραση.

Τοποθετήστε τη στρογγυλή κεντρική οπή της λεπίδας μέσα στην εγκοπή **25** στο πάνω μέρος του μοχλού ρύθμισης φάλτσσκοπής **9**. Πιάνοντας γερά το πριόνι και τη λεπίδα, τραβήξτε έως ότου αποσπαστεί το κεντρικό αποσπώμενο τμήμα. Τώρα έχει δημιουργηθεί το ρομβικού σχήματος κέντρο για τον άξονα.

Για να εγκαταστήσετε τη λεπίδα (Εικ. Α, M, N)

1. Λασκάρετε και αφαιρέστε τη βίδα σύσφιξης της λεπίδας **19** με το παρεχόμενο κλειδί **21** περιστρέφοντάς την δεξιόστροφα όπως υποδεικνύει το βέλος πάνω στην εξωτερική ροδέλα σύσφιξης **27**.

2. Αφαιρέστε την εξωτερική ροδέλα σύσφιξης **27**.

3. Χρησιμοποιώντας το μοχλό ανάσυρσης **4** του κάτω προφυλακτήρα λεπίδας, ανασύρετε τον κάτω προφυλακτήρα λεπίδας **6**.

ΣΗΜΑΝΤΙΚΟ: Όταν ανασύρετε τον κάτω προφυλακτήρα λεπίδας για να εγκαταστήσετε τη λεπίδα, ελέγξτε την κατάσταση και τη λειτουργία του κάτω προφυλακτήρα λεπίδας για να βεβαιωθείτε ότι λειτουργεί σωστά. Βεβαιωθείτε ότι κινείται ελεύθερα και δεν έρχεται σε επαφή με τη λεπίδα, την πλάκα βάσης ή οποιοδήποτε άλλο εξάρτημα, σε όλες τις γωνίες και σε όλα τα βάθη κοπής.

4. Τοποθετήστε τη λεπίδα **28** πάνω στον άξονα **29** του πριονιού σε επαφή με την εσωτερική ροδέλα σύσφιξης **30**, αφού βεβαιωθείτε ότι η λεπίδα θα περιστρέφεται στη σωστή κατεύθυνση (η κατεύθυνση του βέλους περιστροφής στη λεπίδα πριονιού και τα δόντια πρέπει να δείχνουν στην ίδια

κατεύθυνση με το βέλος περιστροφής πάνω στον κάτω προφυλακτήρα λεπίδας).

ΣΗΜΑΝΤΙΚΟ: Πάντα να διασφαλίζεται ότι το σχήματος ρόμβου κεντρικό άνοιγμα άξονα της λεπίδας ευθυγραμμίζεται με το ανυψωμένο σχήματος ρόμβου κέντρο άξονα στην εξωτερική ροδέλα σύσφιξης.

ΣΗΜΕΙΩΣΗ: Μην θεωρείτε ότι η τυπωμένη πλευρά της λεπίδας πριονιού θα βλέπει πάντα προς το μέρος σας όταν η λεπίδα έχει τοποθετηθεί σωστά.

5. Τοποθετήστε την εξωτερική ροδέλα σύσφιξης **27** πάνω στον άξονα **29** του πριονιού με τη μεγάλη επίπεδη επιφάνεια σε επαφή με τη λεπίδα και την επιγραφή στην εξωτερική ροδέλα σύσφιξης να κοιτάζει προς το μέρος σας όπως δείχνει η Εικόνα N.
6. Βιδώστε με το χέρι τη βίδα σύσφιξης λεπίδας **19** μέσα στον άξονα πριονιού (η βίδα έχει αριστερόστροφο σπείρωμα και πρέπει να περιστραφεί αριστερόστροφα για να σφίξει).
7. Ελευθερώστε αργά το μοχλό ανάσυρσης **4** του κάτω προφυλακτήρα λεπίδας.
8. Πιέστε το κουμπά ασφάλισης άξονα **11** ενώ περιστρέφετε τον άξονα του πριονιού με το παρεχόμενο κλειδί λεπίδας έως ότου συμπλεχτεί η ασφάλιση της λεπίδας και σταματήσει να περιστρέφεται η λεπίδα. Χρησιμοποιώντας το κλειδί λεπίδας, σφίξτε καλά τη βίδα σύσφιξης λεπίδας.

ΣΗΜΕΙΩΣΗ: Σε καμία περίπτωση μη συμπλέξετε την ασφάλιση της λεπίδας ενώ είναι σε λειτουργία το πριόνι και μην τη συμπλέξετε προσπαθώντας να σταματήσετε το εργαλείο. Ποτέ μην ενεργοποιήσετε το πριόνι ενώ είναι συμπλεγμένη η ασφάλιση της λεπίδας. Θα προκληθεί σοβαρή ζημιά στο πριόνι.

Για να αντικαταστήσετε τη λεπίδα (Εικ. Α, N)

1. Πιέστε το κουμπά ασφάλισης άξονα **11** ενώ περιστρέφετε τον άξονα του πριονιού με το παρεχόμενο κλειδί λεπίδας έως ότου συμπλεχτεί η ασφάλιση της λεπίδας και σταματήσει να περιστρέφεται η λεπίδα.
2. Με το παρεχόμενο κλειδί λεπίδας **21**, λασκάρετε τη βίδα σύσφιξης λεπίδας **19** περιστρέφοντάς την δεξιόστροφα όπως υποδεικνύει το βέλος πάνω στην εξωτερική ροδέλα σύσφιξης **27**.
3. Αφαιρέστε την εξωτερική ροδέλα σύσφιξης **27**.
4. Χρησιμοποιώντας το μοχλό ανάσυρσης **4** του κάτω προφυλακτήρα λεπίδας, ανασύρετε τον κάτω προφυλακτήρα λεπίδας. Αφαιρέστε τη χρησιμοποιημένη λεπίδα και πετάξτε την όπως προβλέπεται.
5. Εγκαταστήστε τη νέα λεπίδα όπως περιγράφηκε νωρίτερα.
6. Καθαρίστε τυχόν πριονίδια και σκόνη που μπορεί να έχουν συσσωρευτεί στον προφυλακτήρα ή στην περιοχή ροδέλας σύσφιξης. Ελέγξτε την κατάσταση και τη λειτουργία του κάτω προφυλακτήρα λεπίδας, όπως περιγράφηκε νωρίτερα. Μη ληπαίνετε αυτή την περιοχή.
7. Επιλέξτε την κατάλληλη λεπίδα για την εφαρμογή (βλ. **Λεπίδες**). Πάντα να χρησιμοποιείτε λεπίδες που έχουν σωστό μέγεθος (διάμετρο 190 mm) με κεντρική οπή σωστού μεγέθους και σχήματος για τη στερέωση στον άξονα του πριονιού. Πάντα να βεβαιώνετε ότι ο μέγιστος

συνιστώμενος αριθμός στροφών (rpm) που αναφέρεται πάνω στη λεπίδα πριονιού είναι ίσος ή μεγαλύτερος από τον αριθμό στροφών (rpm) λειτουργίας του πριονιού.

Κάτω προφυλακτήρας λεπίδας



ΠΡΟΕΙΔΟΠΟΙΗΣΗ: Ο κάτω προφυλακτήρας λεπίδας είναι ένα χαρακτηριστικό ασφαλείας με το οποίο μειώνεται ο κίνδυνος σοβαρού τραυματισμού. Σε καμία περίπτωση μη χρησιμοποιήσετε το πριόνι αν ο κάτω προφυλακτήρας λείπει, έχει υποστεί ζημιά, αν δεν έχει συναρμολογηθεί σωστά ή αν δεν λειτουργεί σωστά. Μη βασίζεστε στον κάτω προφυλακτήρα λεπίδας για προστασία σας υπό κάθε συνθήκη. Η ασφάλειά σας εξαρτάται από την τήρηση όλων των προειδοποιήσεων και των προφυλάξεων καθώς και από το σωστό χειρισμό του πριονιού. Ελέγχετε ότι ο κάτω προφυλακτήρας έχει κλείσει σωστά πριν από κάθε χρήση, όπως περιγράφεται στο τμήμα Οδηγίες ασφαλείας για όλα τα πριόνια. Αν ο κάτω προφυλακτήρας της λεπίδας λείπει ή δεν λειτουργεί σωστά, δώστε το πριόνι για σέρβις πριν τη χρήση του. Για να διασφαλίσετε την ασφάλεια και την αξιοπιστία του προϊόντος, οι εργασίες επισκευής, συντήρησης και ρύθμισης θα πρέπει να εκτελούνται από εξουσιοδοτημένο κέντρο σέρβις ή άλλο εξειδικευμένο οργανισμό σέρβις, με χρήση πάντα ακριβώς ίδιων ανταλλακτικών με τα εξαρτήματα που αντικαθίστανται.

Λεπίδες



ΠΡΟΕΙΔΟΠΟΙΗΣΗ: Για να ελαχιστοποιήσετε τον κίνδυνο τραυματισμού των ματιών, χρησιμοποιείτε πάντα μέσα προστασίας των ματιών. Το καρβίδιο είναι σκληρό αλλά εύθραυστο υλικό. Ξένα αντικείμενα μέσα στο τεμάχιο εργασίας όπως σύρμα ή καρφιά μπορούν να προκαλέσουν ράγισμα ή θραύση των μυτών της λεπίδας. Χρησιμοποιείτε το πριόνι μόνον όταν έχει τοποθετηθεί κατάλληλος προφυλακτήρας στη λεπίδα πριονιού. Τοποθετήστε τη λεπίδα σταθερά σε κατάλληλη κατεύθυνση περιστροφής πριν τη χρησιμοποιήσετε, και πάντα να χρησιμοποιείτε μια καθαρή, αιχμηρή λεπίδα.

Μη χρησιμοποιείτε τροχούς ή λεπίδες τύπου λείανσης. Μια στομαμένη λεπίδα θα προκαλέσει αργή και μη αποδοτική κοπή με αποτέλεσμα υπερφόρτωση του motor του πριονιού και υπερβολική δημιουργία σκληθρών, και θα μπορούσε να αυξήσει την πιθανότητα ανάδρασης (κλωστήματος). Ανατρέξτε στον παρακάτω πίνακα για να προσδιορίσετε το σωστό μέγεθος ανταλλακτικής λεπίδας για το μοντέλο του πριονιού σας.

DCS577

Λεπίδα	Διάμετρος	Δόντια	Εφαρμογή
DT40270	190 mm	24	Γενικών εργασιών κοπής ξύλου
DT40271	190 mm	36	Κοπή κόντρα πλακέ

ΑΝΑΔΡΑΣΗ

Η ανάδραση είναι η απότομη αντίδραση σε λεπίδα πριονιού που έχει σφηνώσει, μαγκώσει ή ευθυγραμμιστεί λάθος, με αποτέλεσμα ανύψωση του πριονιού έξω από το τεμάχιο εργασίας προς την κατεύθυνση του χειριστή. Όταν η λεπίδα έχει σφηνώσει ή μαγκώσει λόγω κλεισίματος της εντομής, η λεπίδα σταματά να περιστρέφεται και η αντίδραση του motor κατευθύνει τη μονάδα ταχύτητα προς τα πίσω στο χειριστή. Αν η λεπίδα στραβώσει ή ευθυγραμμιστεί λάθος μέσα στην εντομή, τα δόντια στο πίσω άκρο της λεπίδας μπορεί να εισχωρήσουν στην πάνω επιφάνεια του ξύλου με αποτέλεσμα η λεπίδα να βγει από την εντομή και να αναπηδήσει πίσω προς το χειριστή. Η ανάδραση είναι πιο πιθανό να προκύψει όταν υπάρχει οποιαδήποτε από τις ακόλουθες συνθήκες.

1. ΑΚΑΤΑΛΛΗΛΗ ΥΠΟΣΤΗΡΙΞΗ ΤΟΥ ΤΕΜΑΧΙΟΥ ΕΡΓΑΣΙΑΣ

- Η κάμψη λόγω βάρους ή η ακατάλληλη ανύψωση του αποκοπόμενου τεμαχίου μπορεί να προκαλέσει ενσφήνωση της λεπίδας και να οδηγήσει σε ανάδραση (Εικ. Q).
- Η κοπή υλικού που υποστηρίζεται μόνο στα άκρα μπορεί να προκαλέσει ανάδραση. Καθώς μειώνεται η αντοχή του υλικού, αυτό κάμπτεται από το βάρος του, κλείνοντας την εντομή και σφηνώνοντας τη λεπίδα.
- Η κοπή ενός τμήματος υλικού που προβάλλει ή προεξέχει, με έναρξη στο κάτω μέρος σε κάθετη κατεύθυνση, μπορεί να προκαλέσει ανάδραση. Το αποκοπόμενο τμήμα καθώς χαμηλώνει μπορεί να προκαλέσει ενσφήνωση της λεπίδας.
- Η αποκοπή στενών λωρίδων μεγάλου μήκους (όπως στη διαμήκη κοπή) μπορεί να προκαλέσει ανάδραση. Το αποκοπόμενο κομμάτι μπορεί να καμφθεί από το βάρος του ή να συσραφεί, κλείνοντας την εντομή και σφηνώνοντας τη λεπίδα.
- Αν σκαλώσει ο κάτω προφυλακτήρας σε επιφάνεια κάτω από το υλικό που κόβεται, μειώνεται στιγμιαία ο έλεγχος του χειριστή. Το πριόνι μπορεί να ανυψωθεί εν μέρει βγαίνοντας από την τομή και αυξάνοντας την πιθανότητα συστροφής της λεπίδας.

2. ΑΚΑΤΑΛΛΗΛΟ ΒΑΘΟΣ ΡΥΘΜΙΣΗΣ ΚΟΠΗΣ ΣΤΟ ΠΡΙΟΝΙ

- Για να πραγματοποιήσετε την πιο αποτελεσματική κοπή, η λεπίδα πρέπει να προεξέχει μόνο όσο χρειάζεται για να εκτίθεται μισό δόντι, όπως δείχνει η Εικόνα Ε. Έτσι η πλάκα βάσης μπορεί να υποστηρίξει τη λεπίδα και ελαχιστοποιείται η συστροφή και η ενσφήνωση μέσα στο υλικό. Δείτε την ενότητα με τίτλο **Ρύθμιση βάθους κοπής**.

3. ΣΥΣΤΡΟΦΗ ΤΗΣ ΛΕΠΙΔΑΣ (ΚΑΚΗ ΕΥΘΥΓΡΑΜΜΙΣΗ ΣΤΗΝ ΚΟΠΗ)

- Η άσκηση μεγαλύτερης πίεσης για την κοπή ενός ρόζου, ενός καρφίου ή μιας περιοχής με σκληρά νερά ξύλου, μπορεί να προκαλέσει συστροφή της λεπίδας.
- Αν προσπαθείτε να στρίψετε το πριόνι μέσα στην τομή (προσπαθώντας να επιστρέψετε στη γραμμή που έχετε σχεδιάσει) μπορεί να προκληθεί συστροφή της λεπίδας.

- γ. Το υπερβολικό τέντωμα του σώματος ή η χρήση του πριονιού με κακή στάση του σώματος (μη ευσταθή στάση), μπορεί να έχει ως αποτέλεσμα τη συστολή της λεπίδας.
- δ. Η αλλαγή τρόπου λαβής των χεριών ή της θέσης του σώματος κατά την κοπή μπορεί να έχει ως αποτέλεσμα τη συστολή της λεπίδας.
- ε. Το τράβηγμα προς τα πίσω του πριονιού για τον καθαρισμό της λεπίδας μπορεί να προκαλέσει συστολή.

4. ΥΛΙΚΑ ΠΟΥ ΧΡΕΙΑΖΟΝΤΑΙ ΠΡΟΣΘΕΤΗ ΠΡΟΣΟΧΗ

- α. Υγρή ξυλεία
- β. Πράσινη ξυλεία (υλικό φρεσκοκομμένο ή που δεν έχει ξηρανθεί σε φούρνο)
- γ. Ξυλεία κατεργασμένη υπό πίεση (υλικό που έχει τύχει επεξεργασίας με συντηρητικά ή χημικά κατά της σήψης)

5. ΧΡΗΣΗ ΜΗ ΑΙΧΜΗΡΩΝ Ή ΛΕΡΩΜΕΝΩΝ ΛΕΠΙΔΩΝ

- α. Η χρήση μη αιχμηρών λεπίδων μπορεί να προκαλέσει επιβολή αυξημένου φορτίου στο πριόνι. Για αντιστάθμιση, ένας χειριστής συνήθως θα ωθεί πιο δυνατά με αποτέλεσμα την περαιτέρω επιβολή φορτίου στη μονάδα και μεγαλύτερη τάση συστολής της λεπίδας μέσα στην εντομή. Οι φθαρμένες λεπίδες επίσης μπορεί να έχουν ανεπαρκές διάκενο κορμού πράγμα που αυξάνει την πιθανότητα μαγκώματος και επιβολής αυξημένου φορτίου.

6. ΑΝΥΨΩΣΗ ΤΟΥ ΠΡΙΟΝΙΟΥ ΚΑΤΑ ΤΗΝ ΠΡΑΓΜΑΤΟΠΟΙΗΣΗ ΦΑΛΤΣΟΚΟΠΗΣ

- α. Για τις φαλτσοκοπές απαιτείται πρόσθετη προσοχή από το χειριστή στις σωστές τεχνικές κοπής – ειδικά στην καθοδήγηση του πριονιού. Τόσο η γωνία της λεπίδας ως προς την πλάκα βάσης, όσο και η μεγαλύτερη επιφάνεια της λεπίδας μέσα στο υλικό, αυξάνουν την πιθανότητα να προκληθεί μάγκωμα και πρόβλημα ευθυγράμμισης (συστολή).

7. ΕΠΑΝΕΚΚΙΝΗΣΗ ΜΙΑΣ ΚΟΠΗΣ ΜΕ ΤΑ ΔΟΝΤΙΑ ΤΗΣ ΛΕΠΙΔΑΣ ΣΦΗΝΩΜΕΝΑ ΠΡΟΣ ΤΟ ΥΛΙΚΟ

- α. Πρέπει να αφήσετε το πριόνι να φθάσει σε πλήρη ταχύτητα λειτουργίας πριν αρχίσετε μια κοπή ή πριν ξεκινήσετε πάλι μια κοπή αν έχετε σταματήσει τη λειτουργία της μονάδας με τη λεπίδα μέσα στην εντομή. Αν δεν τηρήσετε αυτή την υπόδειξη, θα μπορούσε να προκληθεί αθέλητη ακινητοποίηση του εργαλείου και ανάδραση.

Όποιοσδήποτε άλλες συνθήκες θα μπορούσαν να έχουν ως αποτέλεσμα σύνθλιψη, μάγκωμα, συστολή ή κακή ευθυγράμμιση της λεπίδας θα μπορούσαν να προκαλέσουν και ανάδραση. Ανατρέξτε στις ενότητες σχετικά με τις ρυθμίσεις και τη χρήση για διαδικασίες και τεχνικές που θα ελαχιστοποιήσουν την εμφάνιση της ανάδρασης.

Υποστήριξη του τεμαχίου εργασίας

(Εικ. Ο–Q)



ΠΡΟΕΙΔΟΠΟΙΗΣΗ: Είναι σημαντικό να υποστηρίξετε σωστά το τεμάχιο εργασίας και να κρατάτε το πριόνι σταθερά, για να αποτρέψετε απώλεια του ελέγχου που θα

μπορούσε να προκαλέσει τραυματισμό. Η Εικόνα Ο δείχνει τη σωστή υποστήριξη με τα χέρια του πριονιού. Κρατάτε το εργαλείο γερά και με τα δύο χέρια σας και τοποθετείτε τους βραχίονες και το σώμα σας έτσι ώστε να μπορείτε να αντιδράσετε στην ανάδραση, αν προκύψει.

Η Εικόνα Ο δείχνει τη σωστή θέση κοπής με το πριόνι. Προσέξτε ότι τα χέρια διατηρούνται μακριά από την περιοχή κοπής. Για να αποφύγετε ανάδραση, ΠΑΝΤΑ υποστηρίζετε τη σανίδα ή το φύλλο ΚΟΝΤΑ στην κοπή (Εικ. Ρ). ΜΗΝ υποστηρίζετε τη σανίδα ή το φύλλο μακριά από την κοπή (Εικ. Q).

Τοποθετήστε το τεμάχιο εργασίας έχοντας προς τα κάτω την "καλή" του πλευρά—αυτή στην οποία είναι πιο σημαντική η εμφάνιση. Το πριόνι κόβει προς τα πάνω και έτσι τυχόν απόσχιση σκληθρών θα είναι στην πλευρά του τεμαχίου εργασίας που είναι επάνω κατά την κοπή.

Κοπή (Εικ. Ο)



ΠΡΟΕΙΔΟΠΟΙΗΣΗ: Ποτέ μην επιχειρήσετε να χρησιμοποιήσετε αυτό το εργαλείο στηρίζοντάς το ανάποδα πάνω σε μια επιφάνεια εργασίας και φέρνοντας το υλικό προς το εργαλείο. Πάντα στερεώνετε σταθερά το τεμάχιο εργασίας και φέρετε το εργαλείο προς το τεμάχιο εργασίας, κρατώντας σταθερά το εργαλείο με δύο χέρια όπως δείχνει η Εικόνα Ο.

Τοποθετήστε το πλατύτερο μέρος της πλάκας βάσης του πριονιού στο μέρος του τεμαχίου εργασίας που υποστηρίζεται σταθερά, όχι στο τμήμα που θα πέσει όταν πραγματοποιηθεί η κοπή. Για παράδειγμα, η Εικόνα Ο δείχνει το ΣΣΣΤΟ τρόπο για αποκοπή του άκρου μιας σανίδας. Πάντα συσφίγγετε το τεμάχιο εργασίας. Μην επιχειρήσετε να κρατήσετε τεμάχια μικρού μήκους με το χέρι! Θυμηθείτε να υποστηρίξετε υλικό που προβάλλει ή προεξέχει. Να είστε προσεκτικοί όταν κόβετε με το πριόνι υλικό από το κάτω μέρος.

Βεβαιωθείτε ότι το πριόνι σας έχει επιτύχει πλήρη ταχύτητα πριν η λεπίδα έρθει σε επαφή με το υλικό που πρόκειται να κοπεί. Η έναρξη λειτουργίας του πριονιού ενώ η λεπίδα είναι σε επαφή με το υλικό που πρόκειται να κοπεί ή ενώ η λεπίδα έχει εισαχθεί στην εντομή κοπής, μπορεί να έχει ως αποτέλεσμα ανάδραση. Ωθήστε το πριόνι προς τα εμπρός σε ταχύτητα που επιτρέπει στη λεπίδα να κόβει χωρίς να ασκείτε άσκοπη δύναμη. Η σκληρότητα και η ανθεκτικότητα του υλικού μπορεί να διαφέρει, ακόμα και μέσα στο ίδιο κομμάτι και τμήματα με ρόζους ή υγρασία μπορεί να επιβάλουν υψηλό φορτίο στο πριόνι. Αν συμβεί αυτό, ωθείτε το πριόνι πιο αργά, αλλά με αρκετή δύναμη ώστε να το διατηρείτε σε λειτουργία χωρίς μεγάλη μείωση του αριθμού στροφών. Η άσκηση υπερβολικής δύναμης στο πριόνι μπορεί να προκαλέσει τραχιά γραμμή κοπής, έλλειψη ακρίβειας, ανάδραση και υπερθέρμανση του μοτέρ. Σε περίπτωση που η κοπή σας αρχίσει να παρεκκλίνει από τη γραμμή κοπής, μην επιχειρήσετε να αναγκάσετε το εργαλείο να επανέλθει πάνω στη γραμμή. Αφήστε ελεύθερη το διακόπτη και επιτρέψτε στη λεπίδα να σταματήσει τελείως να κινείται. Τότε μπορείτε να αποσύρετε το πριόνι, να σκοπεύσετε εκ νέου και να ξεκινήσετε μια νέα κοπή ελαφρά μέσα στη λανθασμένη. Σε οποιαδήποτε περίπτωση, αποσύρετε το πριόνι αν πρέπει να μετατοπίσετε την κοπή. Αν εξαναγκάσετε να γίνει η διόρθωση μέσα στην κοπή, μπορεί να ακινητοποιηθεί το πριόνι και να προκληθεί ανάδραση.

ΑΝ ΑΚΙΝΗΤΟΠΟΙΗΘΕΙ ΤΟ ΠΡΙΟΝΙ, ΑΠΕΛΕΥΘΕΡΩΣΤΕ ΤΗ ΣΚΑΝΔΑΛΗ ΚΑΙ ΚΙΝΗΣΤΕ ΤΟ ΠΡΙΟΝΙ ΠΡΟΣ ΤΑ ΠΙΣΩ ΕΩΣ ΤΟΥ ΕΛΕΥΘΕΡΩΘΕΙ. ΠΡΙΝ ΤΗΝ ΕΠΑΝΕΚΚΙΝΗΣΗ, ΒΕΒΑΙΩΘΕΙΤΕ ΟΤΙ Η ΛΕΠΙΔΑ ΕΙΝΑΙ ΙΣΙΑ ΜΕΣΑ ΣΤΗΝ ΚΟΠΗ ΚΑΙ ΔΕΝ ΕΙΝΑΙ ΣΕ ΕΠΑΦΗ ΜΕ ΤΗΝ ΑΚΜΗ ΚΟΠΗΣ.

Μόλις ολοκληρώσετε την κοπή, αφήστε ελεύθερη τη σκανδάλη και επιτρέψτε στη λεπίδα να σταματήσει πριν ανυψώσετε το πριόνι από το τεμάχιο εργασίας. Καθώς ανυψώνετε το πριόνι, ο τηλεσκοπικός προφυλακτήρας με φόρτιση ελατηρίου θα κλείσει αυτόματα κάτω από τη λεπίδα. Θυμηθείτε ότι η λεπίδα είναι εκτεθειμένη έως ότου γίνει αυτό. Ποτέ και σε καμία περίπτωση μην βάλτε μέρος του σώματος κάτω από το τεμάχιο εργασίας. Αν έχετε ανασύρει χειροκίνητα τον τηλεσκοπικό προφυλακτήρα (όπως απαιτείται για την πραγματοποίηση εσωτερικών κοπών), πάντα χρησιμοποιείτε το μοχλό ανάσωσης.

ΣΗΜΕΙΩΣΗ: Όταν κόβετε λεπτές λωρίδες, προσέξτε να βεβαιωθείτε ότι τα μικρά αποκοπόμενα κομμάτια δεν κρέμονται στο εσωτερικό του κάτω προφυλακτήρα.

Διαμήκης κοπή (Εικ. R, S)

Διαμήκης κοπή είναι η εργασία κοπής πλατύτερων σανίδων σε πιο στενές λωρίδες – κοπή κατά μήκος των νερών. Η καθοδήγηση με το χέρι είναι πιο δύσκολη για αυτόν τον τύπο κοπής με το πριόνι και επομένως η χρήση του οδηγού διαμήκους κοπής DEWALT DW3278 ή του οδηγού διαμήκους κοπής διπλής θύρας DWS5100 είναι αυτό που συνιστούμε.

Κοπή εσωτερικού ανοίγματος (Εικ. T)

ΠΡΟΕΙΔΟΠΟΙΗΣΗ: Ποτέ μην προσδέσετε τον προφυλακτήρα λεπίδας σε ανυψωμένη θέση. Ποτέ μην κινήσετε το πριόνι προς τα πίσω όταν εκτελείτε κοπή εσωτερικού ανοίγματος. Έτσι μπορεί να προκληθεί ανάσωση ή της μονάδας από το τεμάχιο εργασίας με ενδεχόμενο αποτέλεσμα τον τραυματισμό.

Μια κοπή εσωτερικού ανοίγματος μπορεί να γίνει σε δάπεδο, τοίχωμα ή άλλη επίπεδη επιφάνεια.

1. Ρυθμίστε την πλάκα βάσης του πριονιού έτσι ώστε η λεπίδα να κόβει στο επιθυμητό βάθος.
2. Γείρετε το πριόνι προς τα εμπρός και ακουμπήστε το μπροστινό μέρος της πλάκας βάσης πάνω στο υλικό που πρόκειται να κοπεί.
3. Χρησιμοποιώντας το μοχλό ανάσωσης, ανασύρετε τον κάτω προφυλακτήρα της λεπίδας σε μια προς τα πάνω θέση. Χαμηλώστε το πίσω μέρος της πλάκας βάσης έως ότου τα δόντια της λεπίδας σχεδόν αγγίζουν τη γραμμή κοπής.
4. Ελευθερώστε τον προφυλακτήρα της λεπίδας (η επαφή του με το τεμάχιο εργασίας θα τον διατηρήσει σε θέση ώστε να ανοίγει ελεύθερα καθώς ξεκινάτε την κοπή). Πάρτε το χέρι σας από το μοχλό του προφυλακτήρα και κρατήστε σταθερά τη βοηθητική λαβή **13**, όπως δείχνει η Εικόνα T. Τοποθετήστε το σώμα και το βραχιόνιό σας ώστε να μπορείτε να αντισταθείτε στην ανάδραση, αν προκύψει.
5. Βεβαιωθείτε ότι η λεπίδα δεν είναι σε επαφή με την επιφάνεια κοπής, πριν θέσετε σε λειτουργία το πριόνι.
6. Θέστε σε λειτουργία το μοτέρ και βαθμιαία χαμηλώστε το πριόνι έως ότου η πλάκα βάσης του να στηρίζεται με όλη

την επιφάνεια πάνω στο υλικό που πρόκειται να κοπεί. Προχωρήστε το πριόνι κατά μήκος της γραμμής κοπής έως ότου ολοκληρωθεί η κοπή.

7. Απελευθερώστε τη σκανδάλη και επιτρέψτε στη λεπίδα να σταματήσει τελείως, πριν αποσύρετε τη λεπίδα από το υλικό.
8. Όταν ξεκινάτε κάθε νέα κοπή, επαναλάβετε όπως αναφέρεται πιο πάνω.

ΣΥΝΤΗΡΗΣΗ

Το ηλεκτρικό εργαλείο της DEWALT σχεδιάστηκε για να λειτουργεί επί μεγάλο χρονικό διάστημα με ελάχιστη συντήρηση. Η συνεχής ικανοποιητική λειτουργία εξαρτάται από τη σωστή φροντίδα του εργαλείου και τον τακτικό καθαρισμό.

ΠΡΟΕΙΔΟΠΟΙΗΣΗ: Για να ελαττώσετε τον κίνδυνο σοβαρού προσωπικού τραυματισμού, απενεργοποιείτε το εργαλείο και αποσυνδέετε την μπαταρία πριν από την πραγματοποίηση τυχόν ρυθμίσεων ή την τοποθέτηση/αφαίρεση προσαρτημάτων ή παρελκόμενων. Η τυχαία εκκίνηση μπορεί να προκαλέσει τραυματισμό.

Ο φορτιστής και το πακέτο μπαταριών δεν επιδέχονται σέρβις.



Λίπανση

Το ηλεκτρικό σας εργαλείο δεν απαιτεί επιπλέον λίπανση.



Καθαρισμός

ΠΡΟΕΙΔΟΠΟΙΗΣΗ: Για την αφαίρεση ρύπων και σκόνης, χρησιμοποιήστε ξηρό αέρα κάθε φορά που διαπιστώνετε συγκέντρωση σκόνης εντός και γύρω από τις θυρίδες αερισμού. Όταν εκτελείτε αυτή τη διαδικασία, να φοράτε εγκεκριμένο προστατευτικό για τα μάτια και εγκεκριμένη μάσκα για τη σκόνη.

ΠΡΟΕΙΔΟΠΟΙΗΣΗ: Μην χρησιμοποιείτε ποτέ διαλύτες ή άλλες ισχυρές χημικές ουσίες για τον καθαρισμό των μη μεταλλικών τμημάτων του εργαλείου. Αυτές οι χημικές ουσίες μπορούν να υποβαθμίσουν την ποιότητα των υλικών που χρησιμοποιούνται σε αυτά τα τμήματα. Χρησιμοποιείτε ένα πανί που έχει εμποτιστεί μόνο σε νερό και ήπιο σαπούνι. Μην επιτρέψετε ποτέ την εισροή τυχόν υγρών στο εσωτερικό του εργαλείου. Μην βυθίσετε ποτέ οποιοδήποτε τμήμα του εργαλείου σε υγρό.

Προαιρετικά παρελκόμενα

ΠΡΟΕΙΔΟΠΟΙΗΣΗ: Επειδή με το προϊόν αυτό δεν έχουν δοκιμαστεί άλλα παρελκόμενα εκτός από αυτά που διατίθενται από την DEWALT, η χρήση τυχόν τέτοιων παρελκόμενων με το εργαλείο αυτό μπορεί να είναι επικίνδυνη. Για να ελαττώσετε τον κίνδυνο τραυματισμού, πρέπει να χρησιμοποιείτε μόνο παρελκόμενα που συνιστώνται από την DEWALT.

Για περισσότερες πληροφορίες σχετικά με τα κατάλληλα παρελκόμενα, συμβουλευτείτε τον αντιπρόσωπο με τον οποίο συνεργάζεστε.

Για την προστασία του περιβάλλοντος



Χωριστή συλλογή. Τα προϊόντα και οι μπαταρίες που επισημαίνονται με αυτό το σύμβολο δεν πρέπει να απορρίπτονται μαζί με τα κοινά οικιακά απορρίμματα.

Τα προϊόντα και οι μπαταρίες περιέχουν υλικά που μπορούν να ανακτηθούν ή να ανακυκλωθούν ώστε να μειωθούν οι ανάγκες για πρώτες ύλες. Παρακαλούμε να ανακυκλώνετε τα ηλεκτρικά προϊόντα και τις μπαταρίες σύμφωνα με τους τοπικούς κανονισμούς. Περισσότερες πληροφορίες διατίθενται στον ιστότοπο www.2helpU.com.

Επαναφορτιζόμενη μπαταρία

Η μπαταρία μεγάλης διάρκειας λειτουργίας πρέπει να επαναφορτίζεται, όταν αδυνατεί πλέον να παράγει επαρκή ισχύ για εργασίες, οι οποίες πραγματοποιούνταν εύκολα στο παρελθόν. Στο τέλος της ωφέλιμης διάρκειας ζωής της, απορρίψτε της με τρόπο που σέβεται το περιβάλλον:

- Εξαντλήστε τη μπαταρία λειτουργώντας το εργαλείο, κατόπιν αφαιρέστε την από το εργαλείο.
- Οι κυψέλες μπαταριών λιθίου-ιόντων είναι ανακυκλώσιμες. Παραδίδετέ τις στο κατάστημα αγοράς ή σε τοπικό σταθμό ανακύκλωσης. Τα συλλεγόμενα πακέτα μπαταριών θα ανακυκλώνονται ή θα απορρίπτονται με σωστό τρόπο.

Belgique et Luxembourg België en Luxemburg	DeWALT - Belgium BVBA Egide Walschaertsstraat 16 2800 Mechelen	Tel: NL 32 15 47 37 63 Tel: FR 32 15 47 37 64 Fax: 32 15 47 37 99	www.dewalt.be enduser.BE@SBDinc.com
Danmark	DeWALT (Stanley Black&Decker AS) Roskildevej 22 2620 Albertslund	Tel: 70 20 15 10 Fax: 70 22 49 10	www.dewalt.dk kundeservice.dk@sbdinc.com
Deutschland	DeWALT Richard Klingner Str. 11 65510 Idstein	Tel: 06126-21-0 Fax: 06126-21-2770	www.dewalt.de infofwge@sbdinc.com
Ελλάς	DeWALT (Ελλάς) A.E. ΕΔΠΑ-ΓΡΑΦΕΙΑ : Στραβόμονος 7 & Α. Βουλιαγμένης, Πλωράδα 166 74, Αθήνα SERVICE : Ημέρος, Τόπος (2 Χάν Αβάρ) – 193 00 Ασπρόπυργος	Τηλ: 00302108981616 Φαξ: 00302108983570	www.dewalt.gr Greece.Service@sbdinc.com
España	DeWALT Ibérica, S.C.A. Parc de Negocios "Mas Blau" Edificio Muntadas, c/Bergadà, 1, Of. A6 08820 El Prat de Llobregat (Barcelona)	Tel: 934 797 400 Fax: 934 797 419	www.dewalt.es respuesta.postventa@sbdinc.com
France	DeWALT 5, allée des Hêtres BP 60105, 69579 Limonest Cedex	Tel: 04 72 20 39 20 Fax: 04 72 20 39 00	www.dewalt.fr scufi@sbdinc.com
Schweiz Suisse Svizzera	DeWALT In der Luberzen 42 8902 Urdorf	Tel: 044 - 755 60 70 Fax: 044 - 730 70 67	www.dewalt.ch service@rofaog.ch
Ireland	DeWALT Building 4500, Kinsale Road Cork Airport Business Park Cork, Ireland	Tel: 00353-2781800 Fax: 01278 1811	www.dewalt.ie Sales.ireland@sbdinc.com
Italia	DeWALT via Energypark 6 20871 Vimercate (MB), IT	Tel: 800-014353 39 039-9590200 Fax: 39 039-9590311	www.dewalt.it
Nederlands	DeWALT Netherlands BVPostbus 83, 6120 AB BORN	Tel: 31 164 283 063 Fax: 31 164 283 200	www.dewalt.nl
Norge	DeWALT Postboks 4613 0405 Oslo, Norge	Tel: 45 25 13 00 Fax: 45 25 08 00	www.dewalt.no kundeservice.no@sbdinc.com
Österreich	DeWALT Werkzeug Vertriebsges m.b.H Oberlaaerstrasse 248, A-1230 Wien	Tel: 01 - 66116 - 0 Fax: 01 - 66116 - 614	www.dewalt.at service.austria@sbdinc.com
Portugal	DeWALT Ed. D Dinis, Quina da Fonte Rua dos Malhoes 2 2A 2º Esq. Oeiras e S. Juliao da Barra, paço de Arcos e Caxias 2770 071 Paço de Arcos	Tel: +351 214667500 Fax: +351214667580	www.dewalt.pt resposta.postventa@sbdinc.com
Suomi	DeWALT PL47 00521 Helsinki, Suomi	Puh: 010 400 4333 Faksi: 0800 411 340	www.dewalt.fi asiakaspalvelu.fi@sbdinc.com
Sverige	DeWALT BOX 94 43122 Mölndal Sverige	Tel: 031 68 61 60 Fax: 031 68 60 08	www.dewalt.se kundservice.se@sbdinc.com
Türkiye	Sanayi ve Ticaret Bakanlığı tebliğince kullanımları 7 yıldır. Stanley Black & Decker Turkey Alet Üretim San. Tic. Ltd.Şti. Kozyatağı Mh Değirmen Sk. Nida Kule No: 18 Kat: 6, 34742 Kadıköy, İstanbul, Türkiye	Tel: +90 216 665 2900 Faks: +90 216 665 2901	www.dewalt.com.tr info-tr@sbdinc.com
United Kingdom	DeWALT 210 Bath Road; Slough, Berks SL1 3YD	Tel: 01753-567055 Fax: 01753-572112	www.dewalt.co.uk emeaservice@sbdinc.com
Australia	DeWALT 810 Whitehorse Road Box Hill VIC 3103 Australia	Tel: Aust 1800 338 002 Tel: NZ 0800 339 258	www.dewalt.com.au www.dewalt.co.nz
Middle East Africa	DeWALT P.O. Box - 17164, Jebel Ali Free Zone (South), Dubai, UAE	Tel: 971 4 812 7400 Fax: 971 4 2822765	www.dewalt.ae Service.MEA@sbdinc.com